



# BAR 2.1 DEEP BASS



**BRUKSANVISNING**

---

## VIKTIGA SÄKERHETSINSTRUKTIONER

### **Kontrollera nätspänningen före användning**

JBL Bar 2.1 Deep Bass (soundbar och subwoofer) har skapats för att användas med 100-240 volt, 50/60 Hz växelström. Anslutning till ett uttag med en annan spänningsnivå än den som enheten är avsedd för kan skapa en säkerhets- och brandrisk och kan skada enheten. Om du har några frågor om spänningen för din specifika modell eller om nätspänningen i ditt område, kontakta din återförsäljare eller kundtjänstrepresentant innan du ansluter enheten till ett vägguttag.

### **Använd inte förlängningskablar**

Undvik säkerhetsrisker genom att enbart använda den kabel som levererades med produkten. Vi rekommenderar inte användning av förlängningskabel med produkten. Precis som med andra elektriska enheter ska du inte dra elkablar under mattor och inte placera tunga föremål på dem. Skadade strömkablar ska omedelbart ersättas av ett auktoriserat servicecenter med en kabel som överensstämmer med fabrikk-specifikationerna.

### **Hantera elkabeln varsamt**

När du ska ta ur elkabeln ur eluttaget ska du ta tag i kontakten och inte dra i kabeln. Om du inte tänker använda den här högtalaren under lång tid bör du koppla bort den från vägguttaget.

### **Öppna inte höljet**

Det finns inga komponenter inuti produkten på vilken användaren kan utföra underhåll. Om höljet öppnas finns det risk för elektriska stötar och eventuell modifiering av produkten gör garantin ogiltig. Om vätska av misstag kommer in i enheten ska den omedelbart kopplas ur eluttaget och ett auktoriserat servicecenter ska kontaktas.

# INNEHÅLLSFÖRTECKNING

<b>VIKTIGA SÄKERHETSINSTRUKTIONER</b>	<b>2</b>	<b>8 ÅTERSTÄLL FABRIKSINSTÄLLNINGAR</b>	<b>11</b>
<b>1 INLEDNING</b>	<b>4</b>	<b>9 PROGRAMVARUPPDATERING</b>	<b>11</b>
<b>2 DETTA FINNS I LÅDAN</b>	<b>4</b>	<b>10 ANSLUT TILL SUBWOOFERN IGEN</b>	<b>11</b>
<b>3 PRODUKTÖVERSIKT</b>	<b>5</b>	<b>11 PRODUKTSPECIFIKATIONER</b>	<b>12</b>
3.1 SOUNDBAR	5	<b>12 FELSÖKNING</b>	<b>12</b>
3.2 SUBWOOFER	5	SYSTEM	12
3.3 FJÄRRKONTROLL	6	LJUD	12
<b>4 PLACERING</b>	<b>6</b>	VIDEO	12
4.1 SKRIVBORDSPLACERING	6	BLUETOOTH	12
4.2 VÄGGMONTERING	7	FJÄRRKONTROLL	13
<b>5 ANSLUT</b>	<b>7</b>	<b>13 VARUMÄRKEN</b>	<b>13</b>
5.1 TV-ANSLUTNING	7	<b>14 LICENSMEDDELANDE FÖR ÖPPEN KÄLLA</b>	<b>14</b>
5.2 DIGITAL ENHETSANSLUTNING	8		
5.3 BLUETOOTH-ANSLUTNING	8		
<b>6 SPELA</b>	<b>9</b>		
6.1 SLÅ PÅ/AUTOMATISKT STANDBYLÄGE/AUTOMATISK UPPVAKNING	9		
6.2 SPELA FRÅN TV-KÄLLAN	9		
6.3 SPELA FRÅN HDMI-KÄLLAN	10		
6.4 SPELA FRÅN BLUETOOTH-KÄLLAN	10		
<b>7 LJUDINSTÄLLNINGAR</b>	<b>10</b>		

## 1 INLEDNING

Tack för ditt köp av JBL Bar 2.1 Deep Bass (soundbar och subwoofer) som har skapats för att ge en fantastisk ljudupplevelse i ditt hemmabiosystem. Vi ber dig att ägna några minuter åt att läsa igenom bruksanvisningen som beskriver produkten och ger dig anvisningar steg för steg för att hjälpa dig att komma igång.

**För att göra det mesta av funktioner och support kan du behöva uppdatera produktens programvara via USB i framtiden. Läs programmets uppdateringsavsnitt i bruksanvisningen för att fastställa att produkten har den senaste programvaran.**

Design och specifikationer kan komma att ändras utan föregående meddelande. Om du har några frågor om soundbaren, installationen eller dess funktion ska du kontakta din återförsäljare eller kundtjänstrepresentant, eller besöka vår webbplats: [www.jbl.com](http://www.jbl.com).

## 2 DETTA FINNS I LÅDAN

Packa upp lådan försiktigt och se till att följande delar finns med. Om någon del är skadad eller saknas bör du inte använda den, utan genast kontakta din återförsäljare eller kundtjänstrepresentant.

### Soundbar



### Subwoofer

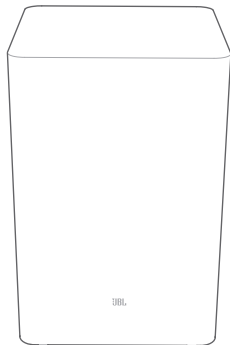

### Fjärrkontroll (med 2 AAA-batterier)

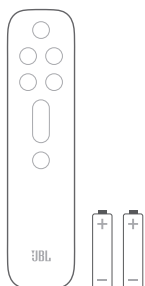

### Strömkabel\*

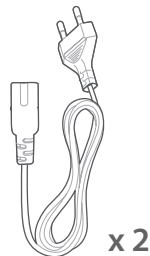

\* Strömkabel- och kontakttyp varierar efter region.

### HDMI-kabel



### Väggmonteringsats

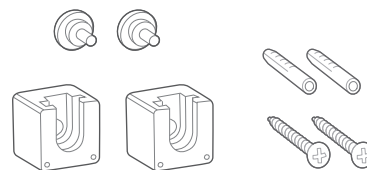

### Produktinformationsantal och väggmonteringsmall



## 3 PRODUKTÖVERSIKT

### 3.1 Soundbar

#### Kontrollpanel

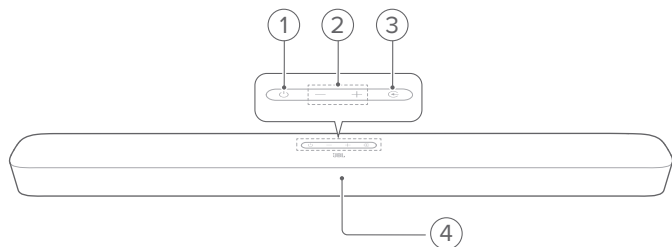

1. **⏻ (Ström)**
  - Slå på eller växla till standby
2. **-/+ (Volym)**
  - Sänk eller höj volymen
  - Tryck och håll ned för att öka eller sänka volymen
  - Tryck på båda knapparna samtidigt för att slå på eller stänga av ljudet
3. **⏮ (Källa)**
  - Välj en ljudkälla: **TV** (standard), **Bluetooth** eller **HDMI IN**
4. **Statusskärm**

#### Anslutningar

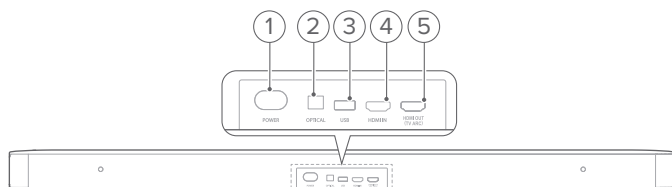

1. **POWER**
  - Anslut till strömkälla
2. **OPTICAL**
  - Anslut till den optiska utgången på din TV eller digitala enhet
3. **USB**
  - USB-anslutning för mjukvaruuppdatering
  - Anslut till en USB-enhet för att spela upp ljud (endast för USA-versionen)
4. **HDMI IN**
  - Anslut till HDMI-utgången på din digitala enhet
5. **HDMI UT (TV ARC)**
  - Anslut till HDMI (Arc)-ingången på din TV

### 3.2 Subwoofer

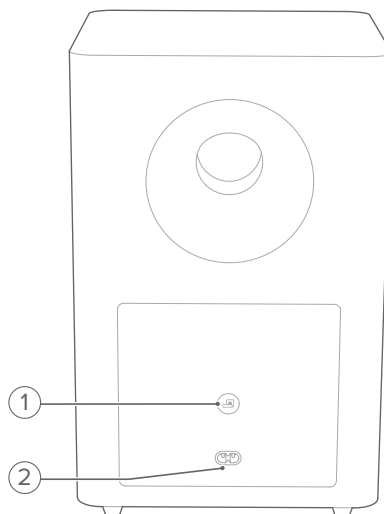

1. **🔦**
  - Indikator för anslutningsstatus

○	Fast vitt	Ansluten till soundbaren
◐	Blinkar vitt	Parkopplingsläge
●	Fast orange	Standby-läge

#### 2. POWER

- Anslut till strömkälla

### 3.3 Fjärrkontroll

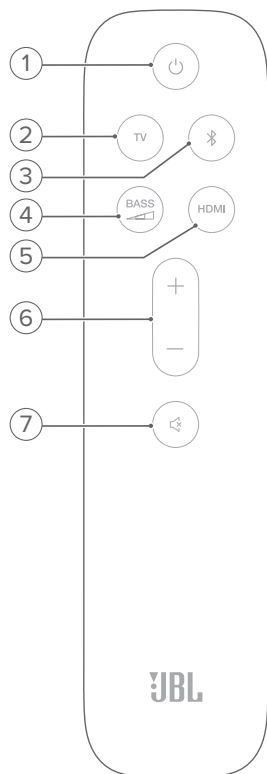

1.
  - Slå på eller växla till standby
2. **TV**
  - Välj TV-källan
3. (**Bluetooth**)
  - Välj Bluetooth-källan
  - Tryck och håll ned för att ansluta till en annan Bluetooth-enhet
4. **BASS**
  - Välj basnivå på din subwoofer: låg, medel eller hög
5. **HDMI**
  - Välj HDMI-källan
6. **+ / -**
  - Höj eller sänk volymen
  - Tryck och håll ned för att öka eller sänka volymen.
7. (**Stänga av**)
  - Ljud av/ljud på

## 4 PLACERING

### 4.1 Skrivbordsplacering

Placera soundbaren och subwoofern på en platt och stabil yta. Se till att subwoofern är minst 1 m bort från soundbaren och 10 cm bort från en vägg.

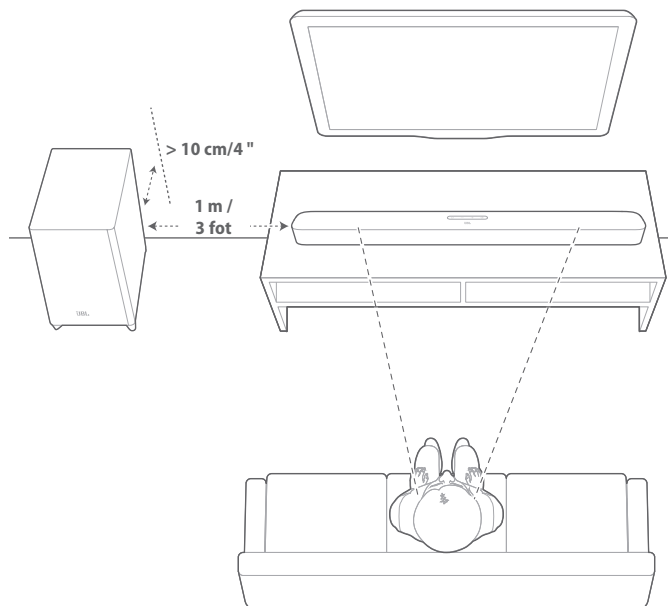

#### OBSERVERA:

- Strömkabeln ska vara ansluten till en strömkälla.
- Placera inga objekt på soundbaren eller subwoofern.
- Se till att avståndet mellan subwoofern och soundbaren är mindre än 6 m.

## 4.2 Vägghmontering

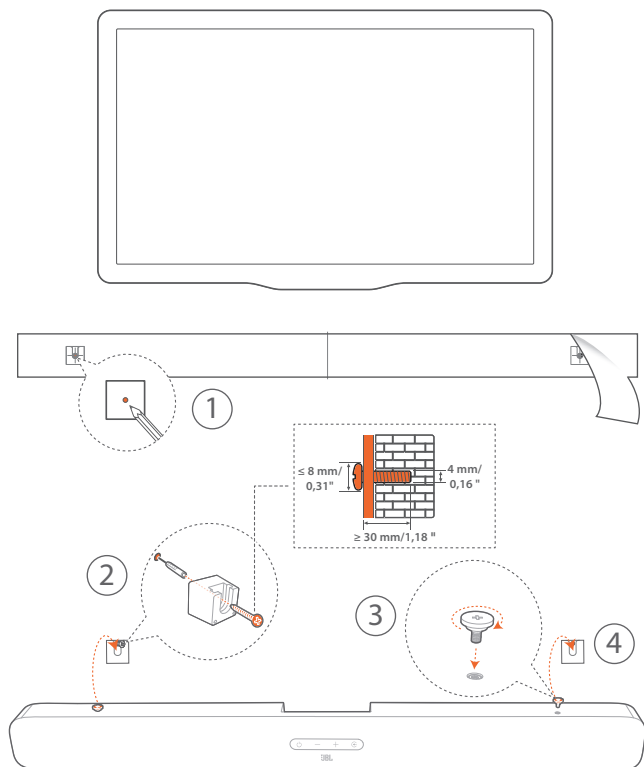

### 1. Förberedelser:

- Placera den medföljande vägghmonteringsmallen på en vägg med tejp med ett minsta avstånd på 50 mm från din TV.
- Använd en kulspetspenna för att markera skruvhållarens plats. Ta bort mallen.
- Borra ett hål på 4 mm på den markerade platsen. Se figur 1 för skruvstorlek.

### 2. Sätt fast vägghmonteringsfästet.

### 3. Fäst skruven på baksidan av soundbaren.

### 4. Montera soundbaren.

### OBSERVERA:

- Se till att väggen klarar av soundbarens vikt.
- Montera endast på en vertikal vägg.
- Undvik platser med hög temperatur eller luftfuktighet.
- Se till att kablarna kan anslutas mellan soundbaren och externa enheter före vägghmontering.
- Se till att soundbaren inte är ansluten till en strömkälla före vägghmontering. Detta kan annars leda till en elstöt.

## 5 ANSLUT

### 5.1 TV-anslutning

Anslut soundbaren till din TV med medföljande HDMI-kabel eller en optisk kabel (säljs separat).

#### Via medföljande HDMI-kabel

En HDMI-anslutning har stöd för både digitalt ljud och video i en enda kontakt. HDMI-anslutning är det bästa alternativet för din soundbar.

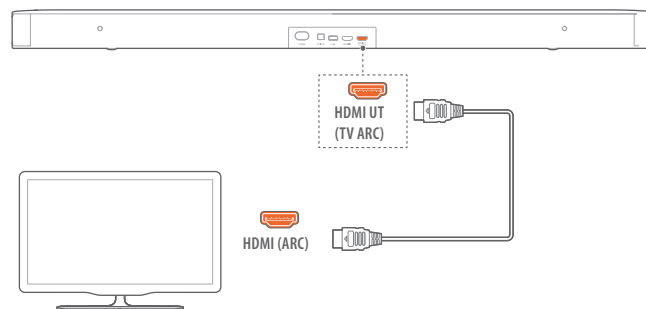

- Anslut soundbaren till din TV med medföljande HDMI-kabel.
- Kontrollera att HDMI-CEC och HDMI ARC har aktiverats på din TV. Se din TV:s bruksanvisning för mer information.

#### OBSERVERA:

- Fullständig kompatibilitet med alla HDMI-CEC-enheter garanteras inte.
- Kontakta din TV-tillverkare om du har problem med din TV:s HDMI-CEC-kompatibilitet.

#### Via en optisk kabel

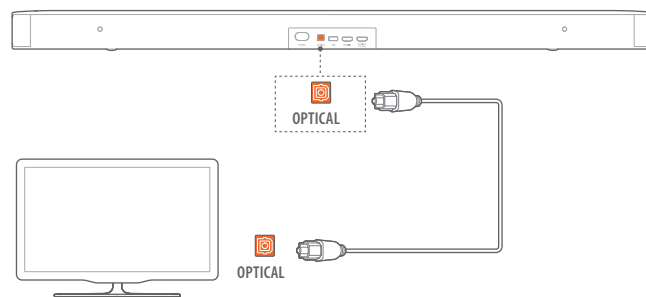

- Anslut soundbaren till din TV med en optisk kabel (säljs separat).

## 5.2 Digital enhetsanslutning

1. Se till att du har anslutit din TV till soundbaren genom HDMI ARC (Se "Via medföljande HDMI-kabel" under "TV-anslutning" i avsnittet "ANSLUT").
2. Använd en HDMI-kabel (V1.4 eller senare) för att ansluta din soundbar till din digitala enhet, t.ex. en tv-box, DVD-/Blu-ray-spelare eller spelkonsol.
3. kontrollera att HDMI-cec har aktiverats på din digitala enhet. Läs mer i din digitala enhets bruksanvisning för mer information.

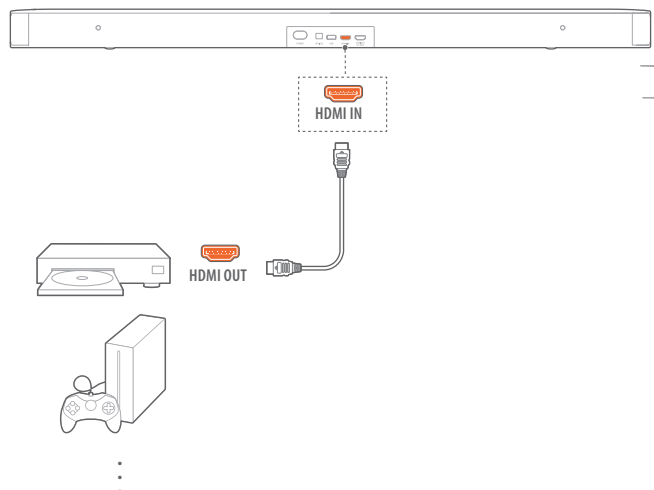

### OBSERVERA:

- Kontakta tillverkaren av din digitala enhet om du har problem med din digitala enhets HDMI-CEC-kompatibilitet.

## 5.3 Bluetooth-anslutning

Anslut soundbaren till din Bluetooth-enhet (telefon, surfplatta eller laptop) via Bluetooth.

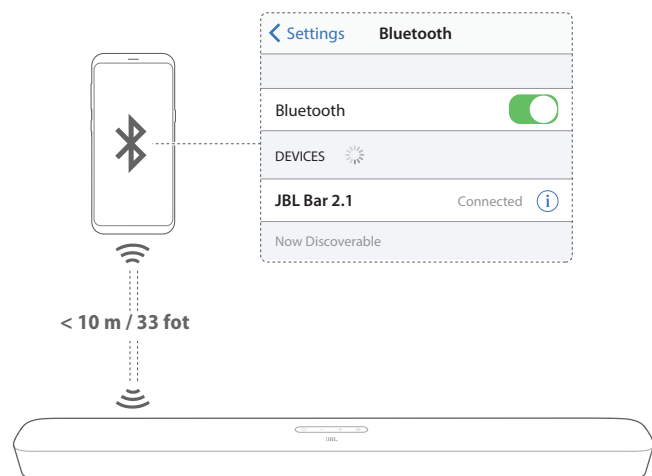

### Anslut till en Bluetooth-enhet

1. Tryck på  $\mathcal{U}$  för att slå på (Se "Slå på/Automatiskt standbyläge /Automatiskt uppvakning" i kapitlet "SPELA").

2. För att välja Bluetooth som källa, tryck på  $\mathcal{G}$  på soundbaren eller  $\mathcal{B}$  på fjärrkontrollen.  
→ **"BT-PARKOPPLING"**: Redo för BT-parkoppling
3. Aktivera Bluetooth på din Bluetooth-enhet och sök efter **"JBL Bar 2.1"** inom tre minuter.  
→ Enhetens namn visas om din enhet är namngiven på engelska. Du kommer att höra en bekräftelsesignal.

### För att ansluta den senaste parkopplade enheten igen.

Din Bluetooth-enhet kommer att sparas som en parkopplad enhet när soundbaren går in i standby-läge. Nästa gång du växlar till Bluetooth-källan kommer soundbaren att automatiskt ansluta till den senaste parkopplade enheten igen.

### För att ansluta till en annan Bluetooth-enhet

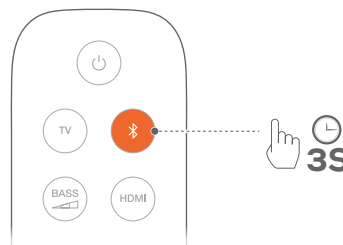

1. Tryck och håll ned  $\mathcal{G}$  i Bluetooth-källan på soundbaren eller  $\mathcal{B}$  på fjärrkontrollen tills **"BT-PARKOPPLING"** visas.  
→ Den tidigare parkopplade enheten har tagits bort från soundbaren.  
→ Soundbaren påbörjar Bluetooth-parkopplingsläge.
2. Följ steg 3 under "Anslut till en Bluetooth-enhet".
  - Om enheten någonsin har parkopplats med soundbaren, bör du först koppla från "JBL Bar 2.1" på enheten.

### OBSERVERA:

- Bluetooth-anslutningen förloras om avståndet mellan soundbaren och Bluetooth-enheten är längre än 10 meter.
- Elektronisk utrustning kan skapa radiostörningar. Enheter som genererar elektromagnetiska vågar måste hållas borta från soundbaren, t.ex. mikrovågsugnar och trådlösa LAN-enheter.



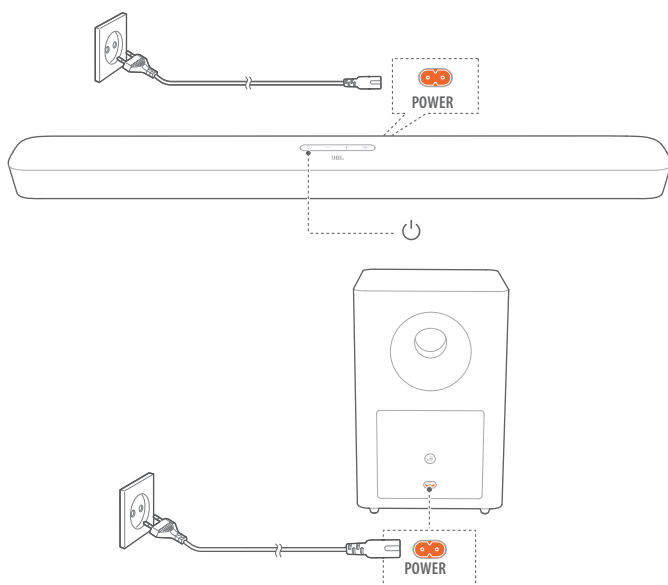

## 6 SPELA

### 6.1 Slå på/Automatiskt standbyläge/ Automatisk uppvakning



#### Slå på

1. Anslut soundbaren och subwoofern till strömkällan genom att använda medföljande strömkablar.
2. Tryck på  på soundbaren för att slå på.
  - **"HEJ"** visas.
  - Subwoofern ansluts automatiskt till soundbaren. Ansluten:  börjar lysa vitt

#### OBSERVERA:

- Använd endast medföljande strömkabel.
- Innan du slår på soundbaren, se till att du har slutfört alla andra anslutningar (Se "TV-anslutning" och "Digital enhetsanslutning" i avsnittet "Anslut").

#### Automatiskt standbyläge

Om soundbaren är inaktiv i mer än 10 minuter kommer den att växla till standby-läge automatiskt. **"STDBY"** kommer att visas. Subwoofern startar i standby-läge och börjar att lysa  orange.

Nästa gång du slår på soundbaren kommer den att återvända till den senast valda källan.

#### Automatisk uppvakning

I standby-läge kommer soundbaren automatiskt vakna upp när

- soundbaren ansluts till din TV via HDMI ARC och när din TV är på;
- soundbaren är ansluten till din TV via en optisk kabel och ljudsignaler upptäcks från den optiska kabeln.

### 6.2 Spela från TV-källan

med soundbaren ansluten kan du njuta av tV-ljud från soundbarens högtalare.

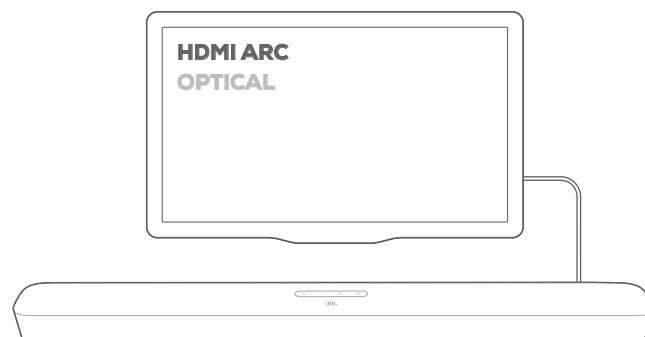

1. Se till att din TV har stöd för externa högtalare och att de inbyggda TV-högtalarna är inaktiverade. Se din TV:s bruksanvisning för mer information.
2. Se till att soundbaren är ansluten till din TV (Se "TV-anslutning" i kapitlet "ANSLUT").
3. För att välja TV-källa, välj  på soundbaren eller **TV** på fjärrkontrollen.
  - **"TV"**: TV-källan är vald.
  - TV-källan är vald som standard i fabriksinställningar.

#### OBSERVERA:

- Om soundbaren är ansluten till din TV via både en HDMI-kabel och en optisk kabel, kommer att HDMI-kabeln att väljas till TV-anslutningen.



#### 6.2.1 Konfiguration av fjärrkontroll till TV:n

För att använda din fjärrkontroll till både din TV och soundbaren bör du kontrollera att din TV har stöd för HDMI-CEC. Om din TV inte har stöd för HDMI-CEC, följ stegen under "TV-fjärrkontrollsinlärning".

#### HDMI-CEC

Om din TV har stöd för HDMI-CEC, aktivera funktionerna som anges i din TV:s bruksanvisning. Du kan kontrollera volymen +/-, Ljud av/Ljud på, och ström på/standby på din soundbar genom fjärrkontrollen till TV:n.

#### TV:ns fjärrkontrollsinlärning

1. Tryck och håll ned  på soundbaren och **+** tills **"LEARNING"** visas.
  - TV:ns fjärrkontrollsinlärning öppnas
2. Inom 15 sekunder bör du göra följande på soundbaren och din fjärrkontroll till din TV:
  - a) På soundbaren: tryck på en av följande knappar **+**, **-**, **+** och **-** tillsammans (för att stänga av/slå på ljudet) och .
  - b) På din fjärrkontroll till din TV: tryck på önskad knapp.
    - **"VÄNTA"** visas på soundbaren.
    - **"DONE"**: Soundbarens knapps funktion ställs in av din TV-fjärrkontrollsknapp.
3. Repetera Steg 2 för att slutföra knappinlärning.

- Tryck och håll ned **C** och **+** på soundbaren tills **"AVSLUTA INLÄRNING"** visas för att avsluta TV-fjärrkontrollsläring.  
→ Soundbaren återvänder till den senaste valda källan.

### 6.3 Spela från HDMI-källan

Med soundbaren ansluten enligt följande diagram kommer din digitala enhet spela video på din TV och ljud från soundbarens högtalare.

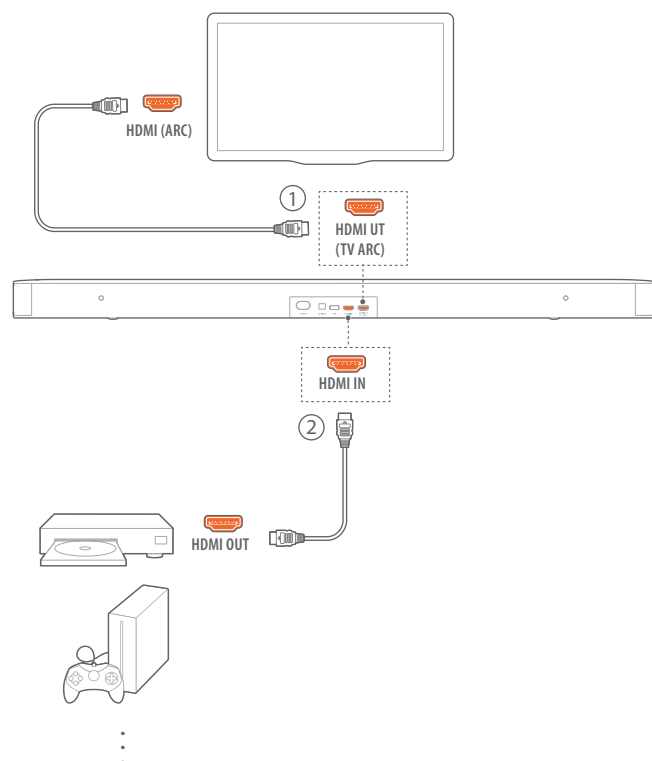

- Se till att soundbaren är ansluten till din TV och den digitala enheten (Se "TV-anslutning" och "Digital enhetsanslutning" i avsnittet "ANSLUT").
- Slå på din digitala enhet.  
→ Din TV och soundbaren vaknar upp från standby-läge och växlar till ingångskällan automatiskt.
  - För att välja HDMI IN-källa på soundbar, tryck på **C** på soundbaren eller **HDMI** på fjärrkontrollen.
- Växla till standby-läge på din TV:  
→ Soundbaren och källan växlar till standby-läge.

#### OBSERVERA:

- Fullständig kompatibilitet med alla HDMI-CEC-enheter garanteras inte.

### 6.4 Spela från Bluetooth-källan

Strömma ljud från din Bluetooth-enhet till din soundbar.

- Se till att soundbaren är ansluten till din Bluetooth-enhet (Se "Bluetooth-anslutning" i avsnittet "ANSLUT").

- Tryck på **C** på soundbaren eller **Bluetooth** på fjärrkontrollen för att välja Bluetooth-källa.
- Börja spela upp ljud från din Bluetooth-enhet.
- Justera volymen på soundbaren eller din Bluetooth-enhet.

## 7 LJUDINSTÄLLNINGAR

### Basjustering

- Kontrollera att soundbaren och subwoofern är anslutna (Se avsnittet "INSTALLERA").
- Tryck på **BASS** på fjärrkontrollen flera gånger för att växla basnivåer.  
→ **"LÅG"**, **"MED"** och **"HÖG"** visas.

### Ljudsynkr.

med ljudsynkr. kan du synkronisera ljudet och videon så att det inte uppstår någon fördröjning.

- Tryck och håll ned **TV** på fjärrkontrollen tills **"SYNKR."** visas.
- tryck på **+** eller **-** inom fem sekunder på fjärrkontrollen för att justera ljudfördröjning och för att synka med videon.  
→ Ljudsynkroniseringens tid visas.

### Smart läge

Med smart läge aktiverat som standard kan du njuta av tV-program med rika ljudeffekter. för tV-program så som nyheter eller vädret kan du reducera ljudeffekter genom att inaktivera smart-läget och växla till standardläge.

Smart läge: EQ-inställningar och JBL Surround Sound används för att skapa rika ljudeffekter.



Standardläge: förinställda eQ-inställningar används för att skapa standardljudeffekter.

för att inaktivera smart läge, gör följande:

- Tryck på och håll ned **Smart** på fjärrkontrollen tills **"AKTIVERA"** visas. Tryck på **+**.  
→ **"SMART LÄGE AV"**: Smart-läget är inaktiverat.  
→ Nästa gång du slår på soundbaren kommer smart-läget att aktiveras igen automatiskt.



## 8 ÅTERSTÄLL FABRIKSINSTÄLLNINGAR

Genom att återställa till fabriksinställningar kommer du att ta bort alla egna anpassade inställningar från soundbaren.



- Tryck och håll ned  på soundbaren och  i längre än 10 sekunder.
  - **"ÅTERSTÄLL"** visas.
  - Soundbaren slås på och sedan växlar till standby-läge.

## 9 PROGRAMVARUPPDATERING

För bästa prestanda och användarupplevelse kan JBL erbjuda programvaruuppdateringar till soundbar-systemet i framtiden. gå till [www.jbl.com](http://www.jbl.com) eller kontakta JBL:s kundtjänst för att få mer information om hämtning av uppdateringsfiler.

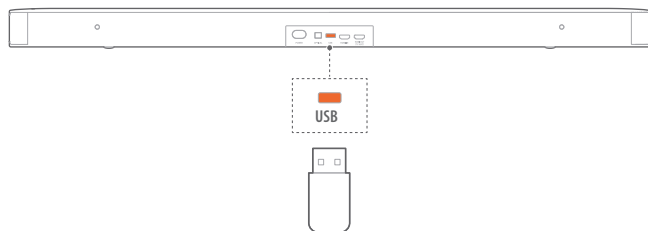
- Tryck och håll ned  och  på soundbaren tills programversionen visas för att kontrollera aktuell programvaruversion.
- Kontrollera att du har sparat programvaruuppdateringsfilen till rotkatalogen på ett USB-minne. Anslut USB-enheten till soundbaren.



- Tryck och håll ned  och  på soundbaren i mer än 10 sekunder för att öppna programvaruuppdateringsläget.
  - **"UPPGRADERAR"**: programvaruuppdatering pågår.
  - **"KLAR"**: programvaruuppdatering har slutförts. Du kommer att höra en bekräftelsesignal.
  - Soundbaren återvänder till den senaste valda källan.

### OBSERVERA:



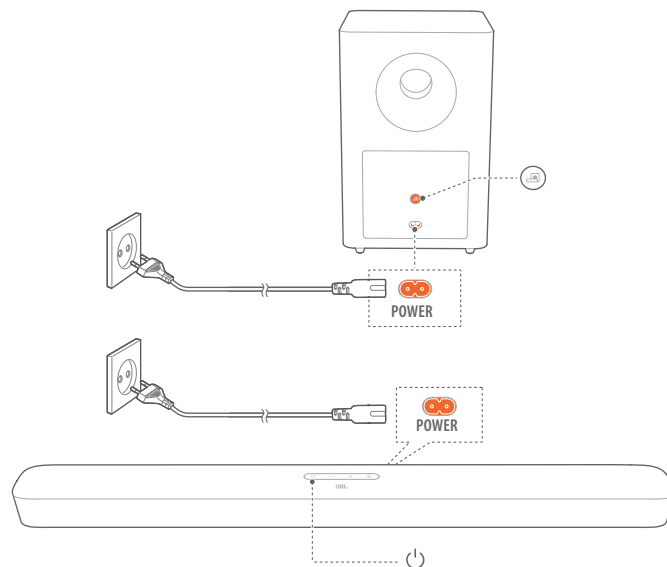

- Håll soundbaren påslagen och USB-enheten monterad innan programvaruuppdateringen är slutförd.
- "MISSLYCKADES"** visas om programvaruuppdateringen misslyckades. Försök uppdatera programvaran igen eller återvänd till den tidigare versionen.

## 10 ANSLUT TILL SUBWOOFERN IGEN

Soundbaren och subwoofern parkopplas i fabriken. Efter att de slås på kommer de att anslutas automatiskt. I särskilda fall kan du behöva parkoppla dem igen.



### För att påbörja subwoofers parkoppling igen

- Tryck och håll ned  på subwoofern tills  blinkar vitt.
- Tryck och håll ned  på fjärrkontrollen tills **"SUBWOOFER SPK"** visas för att starta subwoofers parkopplingsläge. Tryck  på fjärrkontrollen.
  - **"SUBWOOFER ANSLUTEN"**: Subwoofern är ansluten.

### OBSERVERA:

- Subwoofern kommer att avsluta parkopplingsläget efter tre minuter om parkoppling och anslutning inte slutförs.  börjar att blinka orange och vitt.

## 11 PRODUKTSPECIFIKATIONER

### Allmänna specifikationer:

- Modell: Bar 2.1 Deep Bass CNTR (Soundbar-enhet), Bar 2.1 Deep Bass SUB (Subwoofer-enhet)
- Strömförsörjning: 100 - 240 V AC, ~ 50/60 Hz
- Högtalarens totala utgångsström (Max. @THD 1 %): 300 W
- Utgångsström: (Max. @THD 1 %): 2 x 50 W (Soundbar)
- 200 W (Subwoofer)
- Element: 4 x mellanregisterbasar + 2 x 1" diskanter (Soundbar), 6,5" (subwoofer)
- Soundbarens och Subwoofers strömförbrukning i standby-läge: < 0,5 W
- Drifttemperatur: 0–45°C

### Videospecifikation:

- HDMI-videoingång: 1
- HDMI-videoingång (med ljudåtergångskanal): 1
- HDMI version: 1.4

### Ljudspecifikation:

- Frekvensåtergivning: 40 Hz-20 kHz
- Ljudingångar: 1 Optisk, Bluetooth, USB (USB-uppspelning är tillgängligt i USA: s version. För andra versioner är USB-porten endast för service.)

### USB-specificering (Ljuduppspelning är endast för USA-versionen):

- USB port: Typ A
- USB-klass: 5 V DC, 0,5 A
- Stöder filformaten: mp3 och wav
- MP3-kodek: MPEG 1 Lager 2/3, MPEG 2 Lager 3, MPEG 2.5 Lager 3
- MP3-samplingshastighet: 16 - 48 KHz
- MP3-bithastighet: 80 - 320 kbps
- WAV-samplingshastighet: 16 - 48 KHz
- WAV-bithastighet: Upp till 3000 kbps

### Specifikationer för trådlösa anslutningar:

- Bluetooth-version: 4.2
- Bluetooth-profil: A2DP V1.3, AVRCP V1.5
- Bluetooth frekvensomfång: 2 402–2 480 MHz
- Maximal sändarström för Bluetooth: < 10 dBm (EIRP)
- Moduleringsstyp: GFSK,  $\pi/4$  DQPSK, 8DPSK
- 5G: s trådlösa frekvensomfång: 5736.35 - 5820.35 MHz
- Maximal sändarström för 5G: < 9 dBm (EIRP)
- Moduleringsstyp:  $\pi/4$  DQPSK

### Mått

- Dimensioner (b x h x d): 965 x 58 x 85 mm / 38" x 2,28" x 3,35" (Soundbar);
- 240 x 240 x 379 (mm) / 9,4" x 9,4" x 14,9" (Subwoofer)
- Vikt: 2,16 kg (Soundbar); 5,67 kg (Subwoofer)
- Förpackningsdimensioner (b x h x d): 1045 x 310 x 405 mm
- Förpackningsvikt (bruttovikt): 10,4 kg

## 12 FELSÖKNING

Försök inte att reparera produkten på egen hand. Om du har problem med produkten bör du gå igenom följande punkter innan du begär service.

### System

#### Det går inte att starta enheten.



- Kontrollera om strömkabeln är ansluten till strömkällan och soundbaren.

#### Soundbaren ger inget svar när knappen trycks ned.

- Återställ soundbaren till fabriksinställningar (Se avsnittet "ÅTERSTÄLL TILL FABRIKSANSTÄLLNINGAR").

### Ljud

#### Inget ljud från soundbaren

- Se till att soundbarens ljud inte är av.
- Välj korrekt ljudingångskälla på fjärrkontrollen.
- Anslut soundbaren till din TV eller andra enheter på korrekt sätt
- Återställ soundbaren till dess fabriksinställningar genom att hålla ned  och  på soundbaren i mer än 10 sekunder.

#### Förvrängt ljud eller eko

- Om du spelar upp ljud från din TV via soundbaren bör du se till att din TV:s ljud är avstängt eller att den inbyggda TV-högtalaren är inaktiverad.

#### Ljud och video är inte synkroniserade.

- Aktivera ljudsynkr. för att synkronisera ljud och video (Se "Ljudsynkr." i avsnittet "LJUDINSTÄLLNINGAR").

### Video

#### Förvrängda bilder strömmade via Apple TV.

- Apple TV 4k-format kräver HDMI V2.0 och stöds inte av denna produkt. Resultatet kan bli en förvrängd bild eller en svart skärm.

### Bluetooth

#### En enhet kunde inte anslutas till soundbaren.

- Kontrollera om du har aktiverat Bluetooth på enheten.
- Om soundbaren har parkopplats till en annan Bluetooth-enhet, återställ Bluetooth (Se "För att ansluta till en annan enhet" under "Bluetooth-anslutning" i avsnittet "ANSLUT").
- Om din Bluetooth-enhet någonsin har parkopplats med soundbaren, återställ Bluetooth på soundbaren, koppla från soundbaren på Bluetooth-enheten och parkoppla sedan Bluetooth-enheten med soundbaren igen (se "Anslut till en annan enhet" i under "Bluetooth-anslutning" i kapitlet "ANSLUT").

#### Dålig ljudkvalitet från en ansluten Bluetooth-enhet

- Bluetooth-anslutningen är dålig. Flytta käll-enheten närmare soundbaren eller flytta på hinder mellan käll-enheten och soundbaren.

Den anslutna Bluetooth-enheten ansluter och kopplar från hela tiden.

- Bluetooth-anslutningen är dålig. Flytta käll-enheten närmare soundbaren eller flytta på hinder mellan käll-enheten och soundbaren.

## Fjärrkontroll

Fjärrkontrollen fungerar inte.

- Kontrollera om batterierna är urladdade. Om detta är fallet bör du ersätta dem med nya.
- Minska avståndet och vinkeln mellan fjärrkontrollen och huvudenheten.

---

## 13 VARUMÄRKEN



Ordvarumärket och logotypen Bluetooth® är registrerade varumärken som tillhör Bluetooth SIG, Inc., och all användning av dessa av HARMAN International Industries, Incorporated, är under licens. Andra varumärken och varunamn tillhör sina respektive ägare.



Termerna HDMI, HDMI High-Definition Multimedia Interface, och HDMI-logotypen är varumärken eller registrerade varumärken som tillhör HDMI Licensing Administrator, Inc.



Tillverkad under licens från Dolby Laboratories. Dolby, Dolby Audio och dubbel-D-symbolen är varumärken som tillhör Dolby Laboratories.

---

## 14 LICENSMEDELAND E FÖR ÖPPEN KÄLLA

Denna produkt innehåller mjukvara med öppen källkod licensierad av GPL. För din egen bekvämlighet finns källkoden och relevanta struktursinstruktioner tillgängliga på <http://www.jbl.com/opensource.html>. Vid behov ber vi dig kontakta oss på:

Harman Deutschland Gmb

HATT: Open Source, Gregor Krapf-Gunther, Parkring 3  
85748 Garching bei Munchen, Tyskland

eller på [OpenSourceSupport@Harman.com](mailto:OpenSourceSupport@Harman.com) om du har ytterligare frågor angående mjukvara med öppen källkod i produkten.



HARMAN International Industries,  
Incorporated 8500 Balboa  
Boulevard, Northridge, CA 91329  
USA  
[www.jbl.com](http://www.jbl.com)

© 2019 HARMAN International Industries, Incorporated.

Med ensamrätt.

JBL är ett varumärke som tillhör HARMAN International Industries, Incorporated, registrerat i USA och/eller andra länder. Funktioner, specifikationer och utseende kan komma att ändras utan att detta meddelas.