

# CITATION TOWER

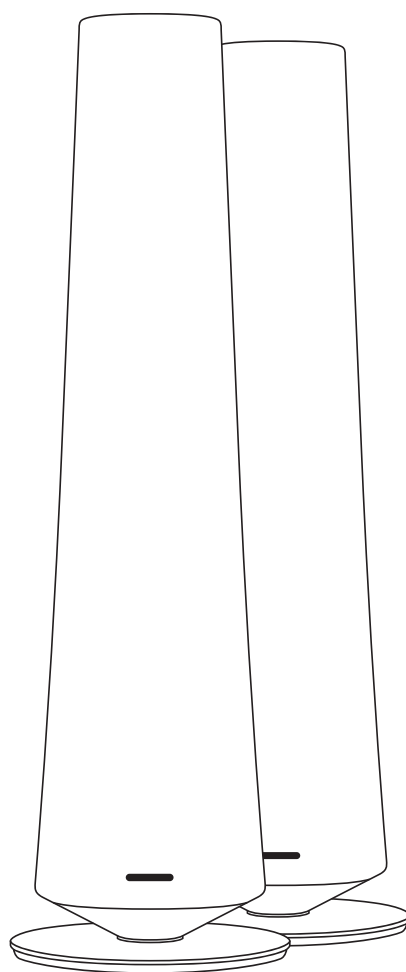

## MANUAL DO PROPRIETÁRIO

# / INFORMAÇÕES DE SEGURANÇA IMPORTANTES

## **Não use extensões**

Para evitar problemas de segurança, use somente o fio de energia que acompanha o seu aparelho. O uso de extensões não é aconselhado. Como com qualquer aparelho elétrico, tapetes, carpetes ou objetos pesados não devem ser postos sobre os fios. Fios danificados devem ser substituídos imediatamente, em uma central de serviço autorizada, por um fio que satisfaça as especificações da fábrica.

## **Manuseie o fio de energia CA com cuidado**

Quando for desconectar o fio de uma tomada CA, sempre puxe pelo plugue, nunca pelo fio. Sempre tire o fio da tomada CA quando a caixa de som não for ser usado por longos períodos.

## **Não abra o aparelho**

Não existem componentes que possam ser consertados pelo usuário. A tentativa de abrir o aparelho pode causar choque elétrico, e qualquer modificação no produto anula a garantia. Se cair água dentro do aparelho, retire-o imediatamente da fonte de energia CA e entre em contato com uma central de serviço autorizada.

## **Posicionamento seguro e estável**

Este produto pode ficar instável e cair durante terremotos ou se forem balançados, inclinados ou posicionados incorretamente.

# / ÍNDICE

INFORMAÇÕES DE SEGURANÇA IMPORTANTES .....	2
INTRODUÇÃO .....	4
CONTEÚDO DA CAIXA .....	5
VISÃO GERAL DO PRODUTO .....	6
POSICIONAMENTO .....	9
LIGAR A ENERGIA .....	11
CONFIGURAÇÃO DO ALTO-FALANTE.....	13
USANDO SUA CITATION TOWER .....	17
CONFIGURAÇÕES.....	21
ESPECIFICAÇÕES .....	23
RESOLUÇÃO DE PROBLEMAS.....	24
MARCAS REGISTRADAS.....	26

# / INTRODUÇÃO

Este manual inclui informações da **CITATION TOWER** (alto-falantes primários e secundários). Sugerimos que você leia este manual com atenção para obter detalhes sobre os produtos e instruções passo a passo para ajudar a configurá-los e usá-los. Leia e compreenda todas as instruções de segurança antes de usar o produto.

**Este produto pode ter uma importante atualização de software disponível. Siga as instruções para conectar o produto ao Wi-Fi para garantir que o equipamento tenha as atualizações de software mais recentes.**

O design e as especificações do produto estão sujeitos a alterações sem aviso prévio.

Em caso de dúvidas sobre os produtos, sua instalação ou o modo de usar, entre em contato com o seu revendedor Harman Kardon ou com o atendimento ao cliente, ou acesse o nosso site [www.harmankardon.com](http://www.harmankardon.com).

# / CONTEÚDO DA CAIXA

Abra a caixa com cuidado e verifique se todas as peças estão presentes. Se alguma peça estiver danificada, não a use e entre em contato com o seu revendedor Harman Kardon ou com o atendimento ao cliente.

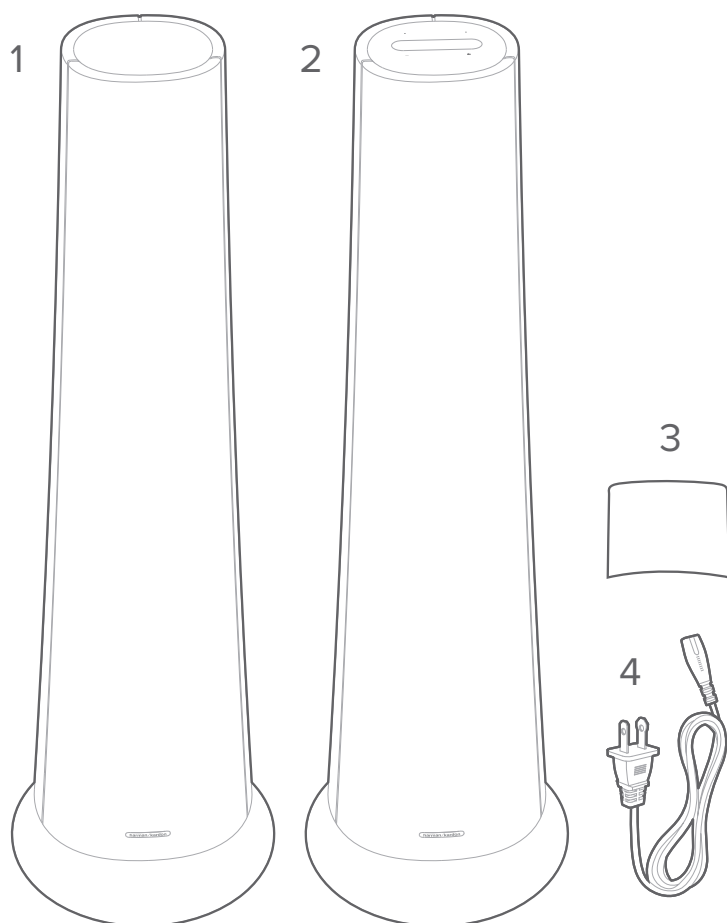

1. Unidade principal (alto-falante secundário)
2. Unidade principal (alto-falante primário)
3. 2 coberturas da parte inferior
4. 2 cabos de alimentação

\*A quantidade e o tipo de plugue dos cabos de alimentação podem variar de acordo com a região.

# VISÃO GERAL DO PRODUTO

## Painel superior e frontal

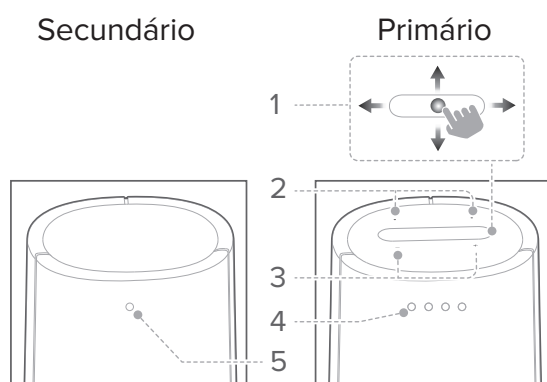

### 1. Microfones





### 2. Tela sensível ao toque

	Indicador de sinal Wi-Fi.
	Pressione para desativar ou ativar o microfone.
	Pressione para ativar o Google Assistente.
	Pressione para entrar no modo de emparelhamento do Bluetooth Pressione e mantenha pressionado por mais de 3 segundos para desabilitar o Bluetooth.
	Pressione para personalizar as definições gerais.
	Pressione para definir o sistema de som surround multicanais com seu CITATION SUB. (Opcional)
	Pressione para conferir as informações de sistema deste produto.



### 3. - / + (Volume)

- Pressione para diminuir ou aumentar o volume.

### 4. Indicadores LED (Google)

	Branco (respirando lentamente)	Ouvir
	Branco (respirando rapidamente)	Responder
	Âmbar (constante)	Microfone mudo
	Branco (respirando três vezes)	Ligar/iniciar sistema

### 5. Indicador LED (WiSA)

	Branco (piscando)	Emparelhando
	Branco (piscando)	Fora de alcance/perda de conexão com a rede sem fio
	Branco (constante por 10 segundos, depois apagado)	Conexão sem fio estabelecida com CITATION BAR/ADAPT

## Lado inferior

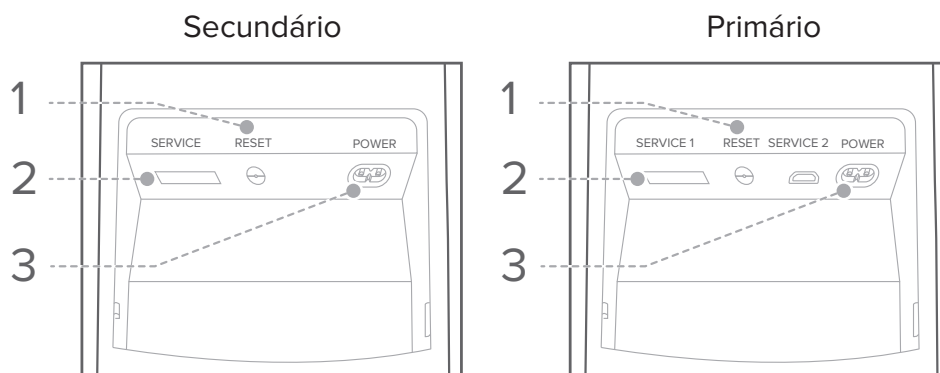

### 1. RESET

- Mantenha pressionado por 5 segundos para restaurar as definições de fábrica.

### 2. SERVICE

- Apenas para técnicos de manutenção.

### 3. POWER

- Conecte à fonte de alimentação.



# / POSICIONAMENTO

Posicione a CITATION TOWER sobre qualquer superfície plana e firme perto de uma tomada de CA.

- 1) Para obter o melhor e mais preciso ambiente sonoro estéreo, posicione os alto-falantes a uma distância de 1,8 a 3 metros entre si, mantendo um ângulo de 40 a 60 graus entre sua posição de audição e as caixas de som.
- 2) O grave aumentará à medida que o alto-falante for movido para mais perto de uma parede ou canto. Para a melhor qualidade de som, mantenha distância mínima de 51 cm entre as caixas de som e as paredes laterais e de fundo.

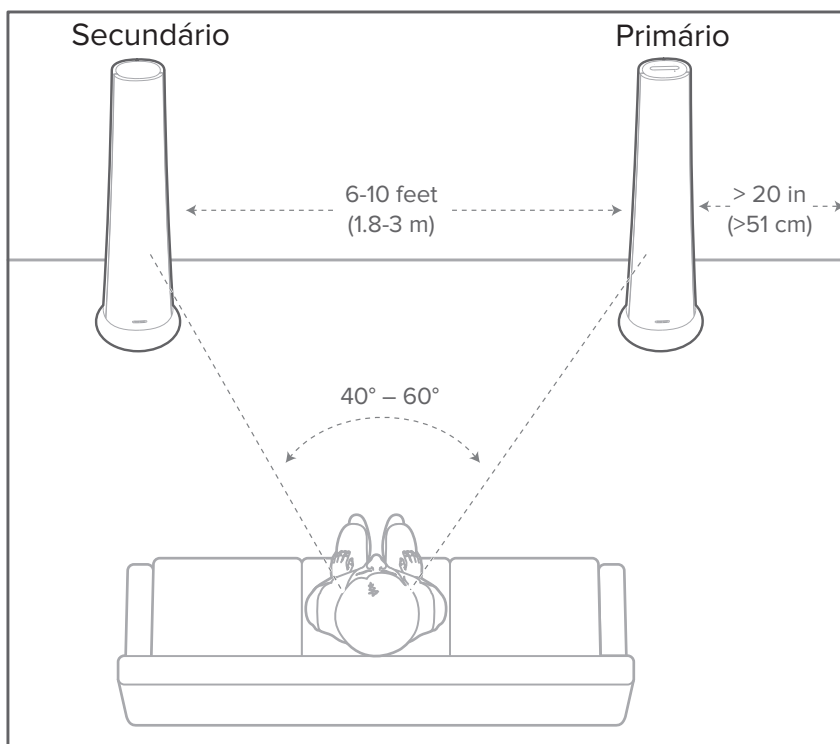

\* Para evitar cualquier interferencia, mantenga una distancia mínima de 5 metros entre los alto-falantes y su router Wi-Fi.

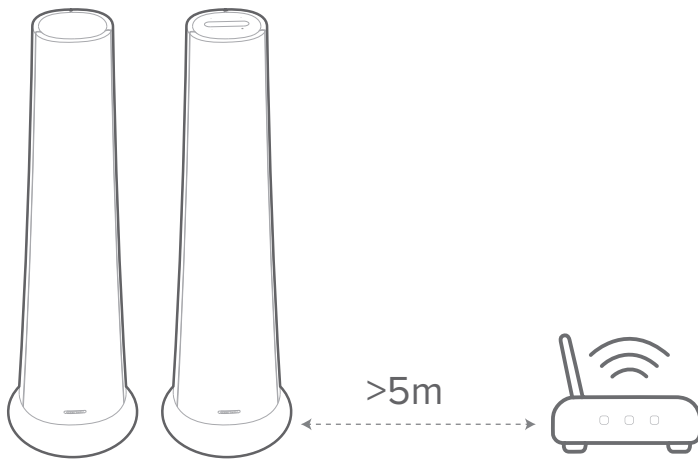

# / LIGAR A ENERGIA

## OBSERVAÇÕES:

- Use apenas o cabo de alimentação fornecido.
  - Quando desconectar o cabo de alimentação, sempre puxe pelo plugue, nunca pelo fio.
- 1) Conecte uma ponta do cabo de alimentação de CA ao conector **POWER** localizado na parte inferior de cada alto-falante e a outra ponta a uma tomada de CA.
- O alto-falante primário ligará automaticamente, e a tela sensível ao toque se acenderá.

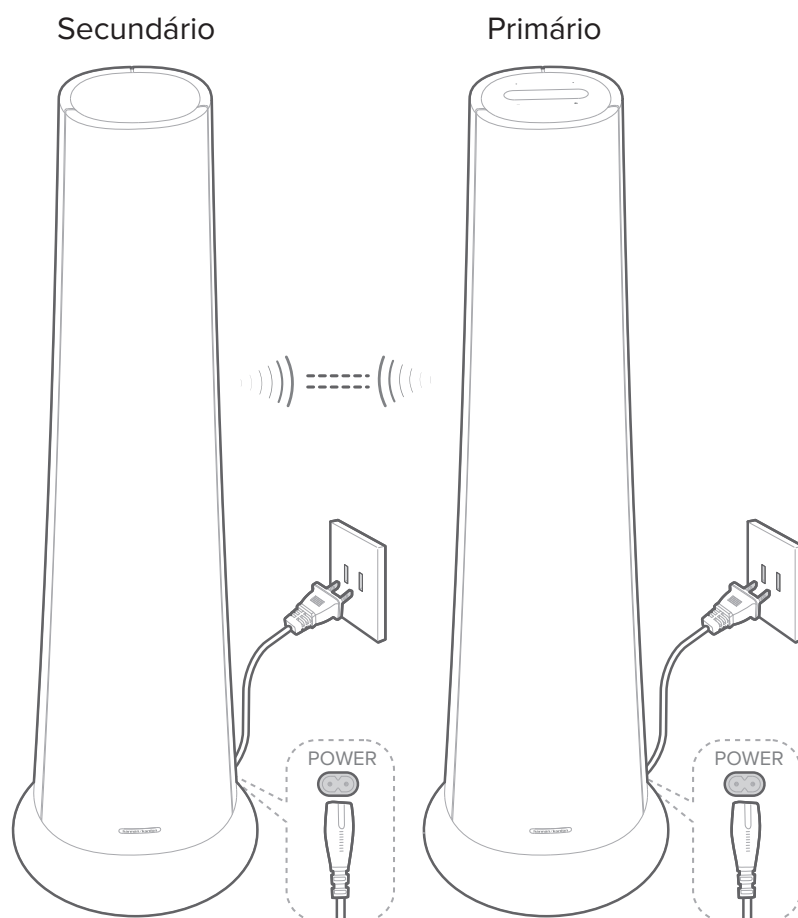

- 2) Selecione seu idioma conforme instruído na tela sensível ao toque do alto-falante primário para a primeira configuração.

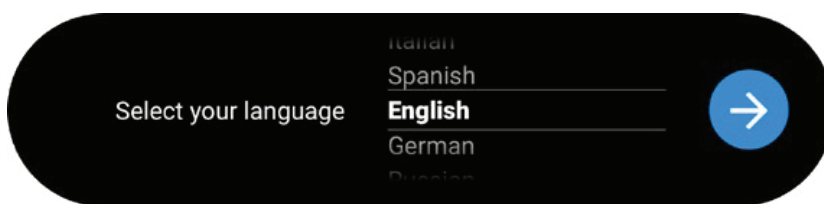

- 3) Pressione **“MUSIC”** para operar como alto-falantes autônomos ou **“VIDEO”** para operar como um par de alto-falantes satélites (consulte a seção **“CONFIGURAÇÃO DO ALTO-FALANTE”** para mais detalhes).

# CONFIGURAÇÃO DO ALTO-FALANTE

## Operar como alto-falantes estéreo autônomos

- 1) Pressione **"MUSIC"** na tela sensível ao toque do alto-falante primário para entrar no modo estéreo. Sua CITATION TOWER deve se conectar à por Wi-Fi com o aplicativo Google Home.
- 2) Baixe o aplicativo Google Home em um celular ou tablet.

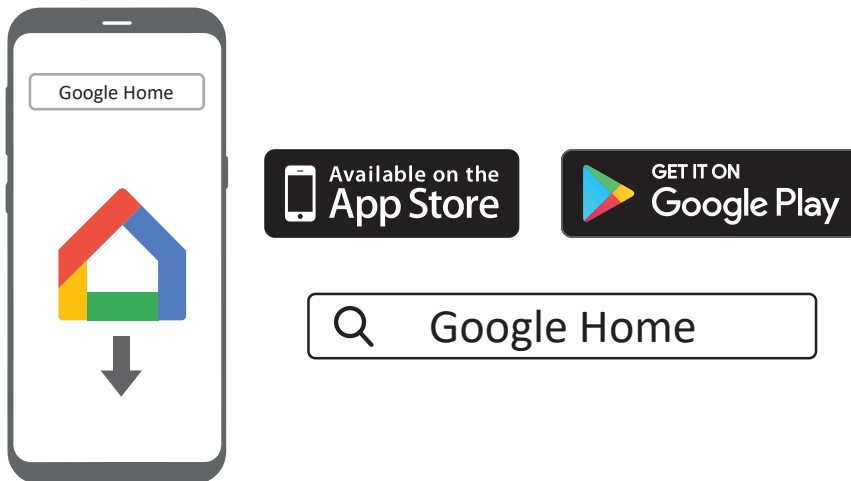

- 3) Abra o aplicativo Google Home e configure sua CITATION TOWER como instruído no aplicativo. Sempre siga as instruções no aplicativo para concluir a configuração de Internet.
- 4) Entre com sua conta Google. Crie uma, caso não tenha.

### OBSERVAÇÕES:

- Se tiver algum problema na configuração, certifique-se de habilitar o Bluetooth e os serviços de localização em seu smartphone ou tablet.
- No aplicativo Google Home, você pode renomear este produto. O nome do dispositivo permanecerá durante a descoberta do dispositivo Bluetooth e a transmissão do Chromecast.
- Depois que estiver conectado à Internet, o produto receberá atualização periódica de software para melhorar o desempenho. Esta atualização pode levar alguns minutos.

## Operar como alto-falantes satélites

Você pode operar sua CITATION TOWER como um par de alto-falantes satélites com:

- BARRA CITATION (vendida separadamente): para configurar um sistema de som surround de 3.0 canais.
  - CITATION ADAPT (vendido separadamente): para configurar um sistema de som de canal 2.0 para usar com a TV.
- 1) Pressione **“VIDEO”** na tela sensível ao toque do alto-falante primário para entrar no modo surround. Seu CITATION TOWER se tornará um par de alto-falantes satélites sem fio para CITATION BAR/ADAPT (vendidos separadamente).
  - 2) Siga as instruções na tela do CITATION BAR/ADAPT para concluir a configuração.

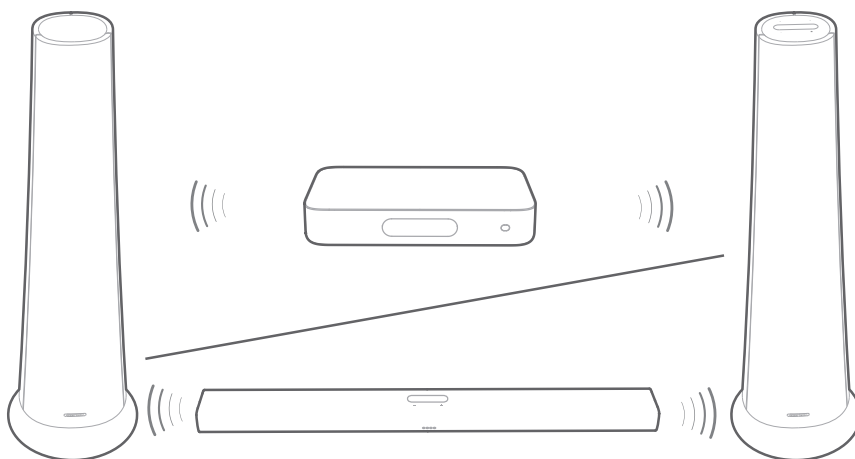

## Emparelhar com o CITATION SUB (opcional)

Para aprimorar o desempenho do grave, você pode emparelhar sem fio sua CITATION TOWER com o CITATION SUB (subwoofer sem fio, vendido separadamente).

### OBSERVAÇÕES:

- Para garantir a configuração correta, mantenha uma distância máxima de 5 metros entre a Citation Tower e seu Citation Sub.
- Se a CITATION TOWER for desligada, o subwoofer entrará em modo de espera.
- Se você usar um dispositivo perto da sua CITATION TOWER e ambos usarem a mesma frequência (2,4 GHz ou 5 GHz), a interferência pode interromper o som.
- A distância máxima de transmissão do sinal sem fio entre a CITATION TOWER e o subwoofer pode variar conforme seu ambiente de operação.

- 1) Ligue a CITATION TOWER e o CITATION SUB.
- 2) Pressione **“Speaker Setup”** > **“Pairing”** > **“Subwoofer Setup”** na tela sensível ao toque para entrar no modo de emparelhamento.
  - Quando a conexão for concluída, você ouvirá um som indicando o emparelhamento e **“Subwoofer connected”** será exibido na tela sensível ao toque.

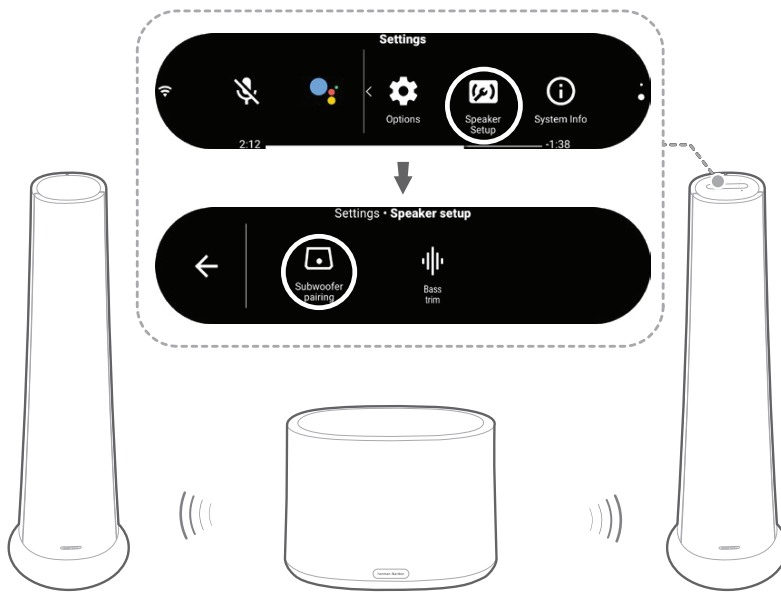

**Indicador LED (CITATION SUB)**

☉	Branco (piscando)	Emparelhando
☉	Branco (piscando)	Fora de alcance/perda de conexão com a rede sem fio
○	Branco (constante por 10 segundos, depois apagado)	Conexão sem fio estabelecida com a CITATION TOWER



# / USANDO SUA CITATION TOWER

## Fale com seu Google Assistente

Sua CITATION TOWER vem com o aplicativo Google Assistente integrado. Você pode reproduzir músicas, obter respostas, gerenciar as tarefas do dia a dia e facilmente controlar dispositivos inteligentes em sua casa usando a sua voz.

Pressione  na tela sensível ao toque do alto-falante primário para ativar o Google Assistente e depois diga sua solicitação.

Quando a CITATION TOWER estiver fazendo transmissão de música pelo Chromecast ou o Bluetooth, você pode dizer **“Ok Google”** ou **“Hey Google”** primeiro e depois fazer sua solicitação.

→ A CITATION TOWER responderá imediatamente.



### OBSERVAÇÃO:

- Para os mais novos comandos de voz, acesse [assistant.google.com](https://assistant.google.com).

## Reproduzir música com o Chromecast

Com o aplicativo Chromecast, você pode fazer transmissão de música, podcasts e listas de reprodução de mais de 300 aplicativos de música para o seu alto-falante, simplesmente tocando no botão **Cast**.

- 1) Abra o aplicativo Chromecast habilitado em seu smartphone ou tablet.
- 2) Pressione o ícone  no aplicativo e selecione a CITATION TOWER.
- 3) Pressione **“Play”** no aplicativo.

### OBSERVAÇÕES:

- O nome deste produto é atribuído durante a configuração Wi-Fi.
- O alto-falante Citation som suporta transmissão de áudio, mas não de vídeo.

## Reprodução em grupo multiambientes com a família Citation

O alto-falante Citation suporta o controle multiambientes fornecido pelo aplicativo Chromecast.



No aplicativo Google Home, basta criar um grupo, adicionar seus alto-falantes e depois conseguir reproduzir em diversas salas.

### OBSERVAÇÕES:

- Para saber mais, consulte o aplicativo Google Home.
- A quantidade de alto-falantes Chromecast pelos quais você pode reproduzir música depende da largura da banda da sua rede sem fio local. Teoricamente, uma quantidade ilimitada de dispositivos pode ser conectada para reproduzir a mesma música.

## Tocar músicas por Bluetooth

Você pode usar sua CITATION TOWER como alto-falante para seu smartphone ou tablet habilitado com Bluetooth.

- 1) Pressione  **Bluetooth** na tela sensível ao toque, para entrar no modo de emparelhamento por Bluetooth.  
→ Durante os 10 segundos do período de reconexão, ou até que a conexão tenha sucesso, o círculo branco sob o ícone  ficará piscando.





- 2) Em seu smartphone ou tablet, selecione **“Citation Tower”** para conectar. Você ouvirá um som, indicando a conexão.
- Quando a música estiver tocando, a faixa, título e artista passarão pela tela sensível ao toque.

#### OBSERVAÇÕES:

- Se você já conectou a barra de som ao Wi-Fi e alterou o nome do dispositivo, selecione o novo nome do dispositivo.
- Para desconectar e emparelhar outro dispositivo, mantenha  pressionado por mais de 3 segundos na tela sensível ao toque.
- O alto-falante se desliga automaticamente após 20 minutos de inatividade.
- O desempenho do Bluetooth pode ser afetado pela distância entre este produto e seu dispositivo Bluetooth, além do ambiente de operação.
- Mantenha a distância mínima de 10 metros entre este produto e seu dispositivo Bluetooth, para evitar desconexão.

#### Controles da reprodução

- : Iniciar, pausar ou retomar a reprodução.
- : Passar para a faixa anterior/seguinte.

# / CONFIGURAÇÕES

## Volume

Existem quatro maneiras de ajustar o volume ao reproduzir música.

- Pressionar ou manter pressionado o botão +/- no painel superior.
- Arrastar suavemente a barra de volume.
- Ajustar o volume pelo aplicativo Google Home em seu smartphone ou tablet.
- Pedir ao Google Assistente para ajustar o volume pela voz.

## Brilho da tela

Pressione **Options** > **Brightness** e depois arraste suavemente a barra de valor para ajustar o brilho da tela sensível ao toque.

## Atualização do software

O software de sua CITATION TOWER será atualizado automaticamente para a última versão quando for conectado à Internet por uma rede Wi-Fi.

## Restaurar definições de fábrica

Para restaurar às definições padrão, programadas na fábrica:

- Pressione **“Options”** > **“Factory Reset”** na tela sensível ao toque ou
- Mantenha o botão **RESET**, na parte inferior do alto-falante primário, pressionado por 5 segundos.

Quando a restauração às definições de fábrica for concluída, a caixa de som Citation desligará e reiniciará automaticamente. Todas as informações ou parâmetros armazenados serão apagados.

## Informações do sistema

Pressione “**System info**” na tela sensível ao toque para ver as informações do sistema:

- **Country:** País e idioma.
- **Network:** SSID da rede, força do sinal e endereço Wi-Fi.
- **About:** Modelo e nome.
- **Software version:** Versão e data de última atualização do software.

## Limpeza e manutenção

Para manter limpa a superfície externa da sua caixa de som, desligue o cabo de energia do alto-falante e passe um pano limpo e suave sobre as superfícies externas com delicadeza.

### OBSERVAÇÃO:

- Não use álcool, benzeno ou solvente para limpar a superfície do tecido.

# / ESPECIFICAÇÕES

- Transdutor: 1 tweeter de 25 mm; 2 woofers de 4"; 1 subwoofer de 8" por caixa de som
- Potência de saída: 200 W RMS por caixa de som
- Fonte de alimentação: 100-240V – 50/60Hz
- Rede Wi-Fi: 802.11b/g/n/ac (2.4GHz/5GHz)
- Consumo de energia no modo Dormir: < 2,0 watts
- Versão Bluetooth®: 4.2
- Alcance de frequência do transmissor Bluetooth: 2402 – 2480 MHz
- Potência do transmissor Bluetooth: < 8 dBm (EIRP)
- Modulação do transmissor Bluetooth: GFSK,  $\pi/4$  DQPSK, 8DPSK
- Faixa de frequência do transmissor Wi-Fi 5G: 5,15 a 5,35 GHz; 5,47~5,725 GHz; 5,725~5,825 GHz
- Potência do transmissor Wi-Fi 5G: < 20 dBm (EIRP)
- Modulação Wi-Fi 5G: OFDM, BPSK, QPSK, 16QAM, 64QAM, 256QAM
- Faixa de frequência do transmissor Wi-Fi 2.4G: 2412 – 2472 MHz (Banda ISM 2,4 GHz; EUA: 11 Canais, Europa e outros: 13 Canais)
- Potência do transmissor Wi-Fi 2.4G: < 20 dBm (EIRP)
- Modulação Wi-Fi 2.4 G: OFDM, DSSS, DBPSK, DQPSK, CCK, 16QAM, 64QAM
- Potência do transmissor WISA 5G: < 14 dBm (EIRP)
- Modulação WISA 5G: OFDM; BPSK; QPSK; 16QAM
- Alcance da frequência do transmissor WISA 5G (varia conforme o país ou região): 5,150 a 5,350 GHz; 5,470 a 5,725 GHz; 5,725 a 5,825 GHz
- Formatos de áudio compatíveis: HE-AAC, LC-AAC, MP3, Vorbis, WAV (LPCM), FLAC, Opus
- Dimensões (L x A x P): 347 x 1160 x 347 mm por alto-falante
- Peso: 19,4 kg por alto-falante

# / RESOLUÇÃO DE PROBLEMAS

Nunca tente consertar o produto você mesmo. Se tiver algum problema usando este produto, confira os itens abaixo antes de solicitar reparos.

## Som

### Sem som dos alto-falantes.

- Certifique-se de que o alto-falante não esteja silenciado.
- Certifique-se de selecionar a fonte correta de entrada de áudio.

### O CITATION SUB não emite sons.

- Verifique se o LED do subwoofer está com a luz branca. LED piscando significa desconexão. Emparelhe-os manualmente com a barra de som.

## Bluetooth

### Um dispositivo não pode se conectar com o alto-falante.

- Confira se você habilitou a função Bluetooth do dispositivo.
- O alto-falante já está conectado a outro dispositivo via Bluetooth. Pressione e mantenha **Bluetooth** pressionado na tela sensível ao toque para desconectar e emparelhar com um novo dispositivo.

### Má qualidade de áudio de um dispositivo conectado por Bluetooth.

- A recepção do Bluetooth está ruim. Aproxime o dispositivo do alto-falante ou remova qualquer obstáculo entre o dispositivo e o alto-falante.



## Wi-Fi

### Não foi possível se conectar ao Wi-Fi.

- Certifique-se de que o Wi-Fi esteja em operação.
- Certifique-se de ter selecionado a rede correta e inserido a senha correta.
- Certifique-se de que seu roteador ou modem esteja ligado e dentro do alcance.
- Certifique-se de que seu alto-falante esteja conectado à mesma LAN sem fio que seu smartphone ou tablet.

### O aplicativo Google Home não pode encontrar o dispositivo.

- Certifique-se de que seu alto-falante esteja ligado.
- Certifique-se de que sua rede esteja funcionando apropriadamente.
- Certifique-se de que seu roteador ou modem esteja ligado e dentro do alcance.

### Não há resposta ao comando de voz.

- Dependendo do local do seu alto-falante CITATION, as condições do ambiente podem evitar que a CITATION detecte o comando de voz “OK Google”. Evite colocar a CITATION em um lugar barulhento ou que esteja exposto a fortes ventos ou ecos (reflexos de som).
- Certifique-se de que os microfones embutidos estejam ativados.

# / MARCAS REGISTRADAS



As marcas nominativas e logotipos do Bluetooth® são marcas registradas de propriedade da Bluetooth SIG, Inc., e qualquer uso de tais marcas pela HARMAN International Industries, Incorporated, é feito sob licença. Outras marcas registradas e comerciais são de propriedade de seus respectivos donos.



O logotipo Wi-Fi CERTIFIED é uma marca de certificação da Wi-Fi Alliance.



Google, Google Play, Chromecast e outras marcas relacionadas são marcas registradas da Google LLC. O Chromecast built-in pode requerer assinatura(s). O Google Assistente exige conexão à internet e não está disponível em alguns países e idiomas. A disponibilidade e a reação de certos recursos e serviços dependem do dispositivo, do serviço e da rede, e podem não estar disponíveis em todas as áreas. Controlar certos dispositivos em sua casa exige dispositivos inteligentes compatíveis. Assinaturas para serviços e aplicativos podem ser necessárias, e termos, condições e/ou custos adicionais podem ser aplicáveis.

**harman / kardon**<sup>®</sup>  
by HARMAN