

CITATION TOWER

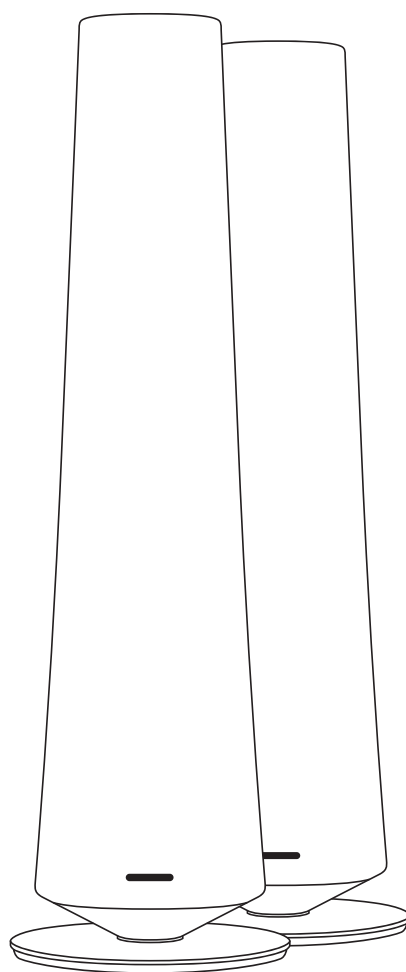

BRUKSANVISNING

/ VIKTIGA SÄKERHET- SANVISNINGAR

Använd inte förlängningsladdar

För att undvika säkerhetsrisker ska du endast använda den nätsladd som medföljer enheten. Vi rekommenderar inte att förlängningsladdar används med denna produkt. Precis som med alla elektriska apparater ska nätsladdar inte läggas under mattor, eller tunga föremål placeras på dem. Skadade nätsladdar ska genast bytas ut av ett auktoriserat servicecenter mot en sladd som motsvarar tillverkarens specifikationer.

Hantera nätsladden försiktigt

När nätsladden dras ut från ett växelströmsuttag ska du alltid dra i stickkontakten, aldrig i sladden. Om du inte tänker använda högtalaren under en längre tid bör du dra ut stickkontakten från vägguttaget.

Öppna inte höljet

Det finns inga delar i denna produkt som användare kan utföra service på. Öppnas höljet kan det medföra en risk för elstötar, och varje ändring av produkten medför att garantin går förlorad. Om vatten råkar komma in i enheten ska du koppla bort den från växelströmskällan omedelbart och rådfråga ett auktoriserat servicecenter.

Säker och stabil placering

Den här produkten kan bli instabil och välta under jordbävningar eller om den skakas, tippas eller är felaktigt placerad.

/ INNEHÅLL

VIKTIGA SÄKERHETSANVISNINGAR.....	2
INTRODUKTION	4
FÖLJANDE INGÅR	5
PRODUKTÖVERSIKT	6
PLACERING.....	9
ANSLUT STRÖMMEN	11
STÄLL IN HÖGTALAREN.....	13
ANVÄNDA DIN CITATION TOWER.....	17
INSTÄLLNINGAR.....	21
SPECIFIKATIONER	23
FELSÖKNING	24
VARUMÄRKEN.....	26

/ INTRODUCTION

Den här bruksanvisningen innehåller information om **CITATION TOWER** (primär och sekundär högtalare). Vi ser gärna att du ägnar några minuter åt att läsa denna bruksanvisning. Den beskriver produkterna och innehåller instruktioner som steg för steg hjälper dig med installationen och att komma igång. Läs alla säkerhetsanvisningar och se till att du förstår dem innan du använder produkten.

Viktiga uppdateringar av den här produktens programvara kan finnas tillgängliga. Följ instruktionerna för att ansluta produkten till Wi-Fi och därmed se till att den har fått de senaste uppdateringarna av programvaran.

Design och specifikationer kan komma att ändras utan att detta meddelas.

Om du har några frågor om dessa produkter, deras installation eller användning, kan du kontakta din Harman Kardon-återförsäljare eller kundtjänst eller besöka oss på www.harmanardon.com.

/ FÖLJANDE INGÅR

Packa försiktigt upp förpackningen och kontrollera att följande delar finns. Använd inte någon del som skadats utan kontakta din Harman Kardon-återförsäljare eller kundtjänst.

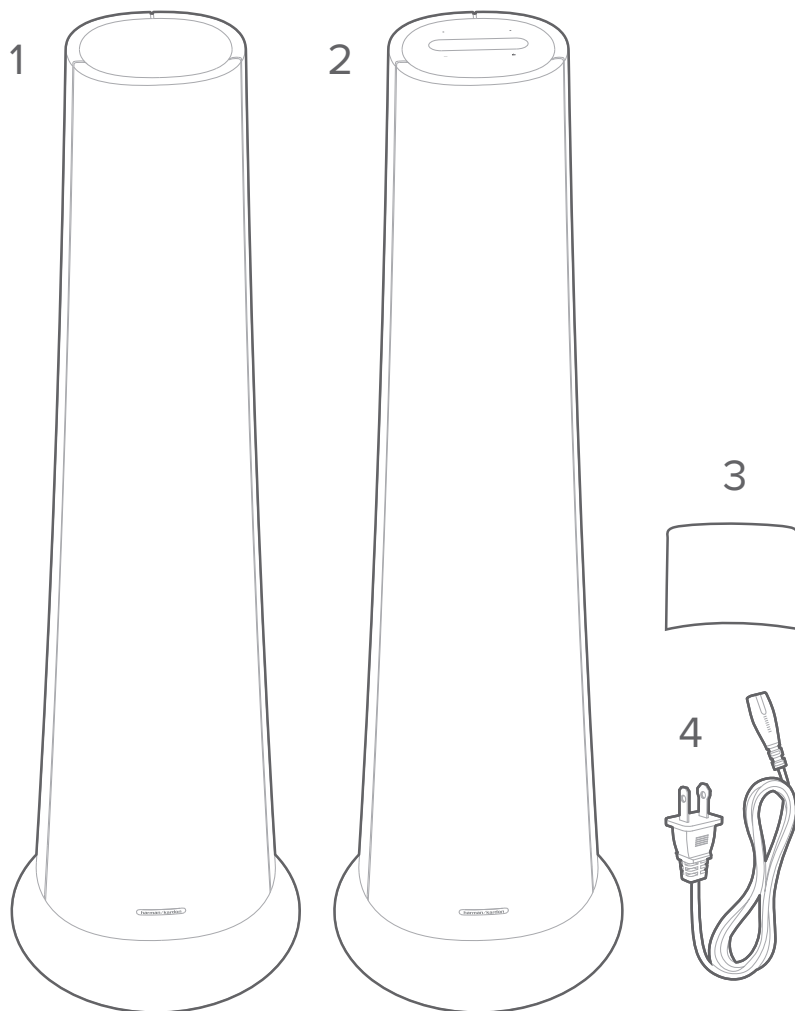

1. Huvudenhet (sekundär högtalare)
2. Huvudenhet (primär högtalare)
3. Underdelsskydd x 2
4. Nätkabel* x 2

*Antal strömkablar och typ av kontakt kan variera beroende på region.





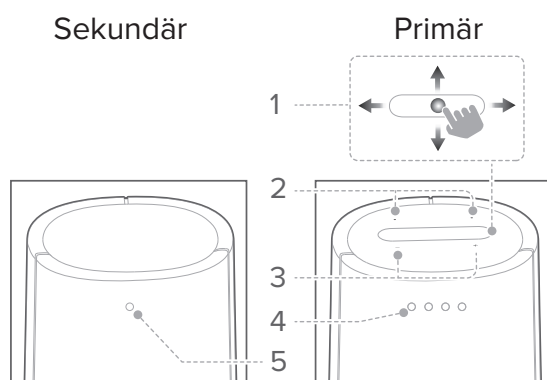

PRODUKTÖVERSIKT

Övre panelen och framsidan



1. Mikrofoner





2. Pekskärm

	WiFi-signalindikator.
	Tryck för att stänga av eller sätta på mikrofonen.
	Tryck för att aktivera Google Assistant.
	Tryck för att aktivera Bluetooth-ihoppningsläge. Tryck och håll intryckt i tre sekunder för att inaktivera Bluetooth.
	Tryck för att anpassa de allmänna inställningarna.
	Tryck för att ställa in flerkanaligt surroundljudsystem med din CITATION SUB. (Valfritt)
	Tryck för att kontrollera systeminformationen för den här produkten.

3. - / + (Volym)

- Tryck för att höja eller sänka volymen.

4. Lysdiod-indikatorer (Google)

	Vitt sken (pulserar långsamt)	Lyssnar
	Vitt sken (pulserar snabbt)	Svarar
	Gult sken (lyser ihållande)	Mikrofon av
	Vitt sken (pulserar tre gånger)	Ström på/systemet startar upp

5. Lysdiod-indikator (WiSA)

	Vitt sken (blinkande)	Parkopplar
	Vitt sken (blinkande)	Utom räckhåll/förlorad trådlös anslutning
	Vitt sken (fast sken i 10 sekunder därefter slocknar lampan)	Trådlöst ansluten till CITATION BAR/ADAPT

Undersidan

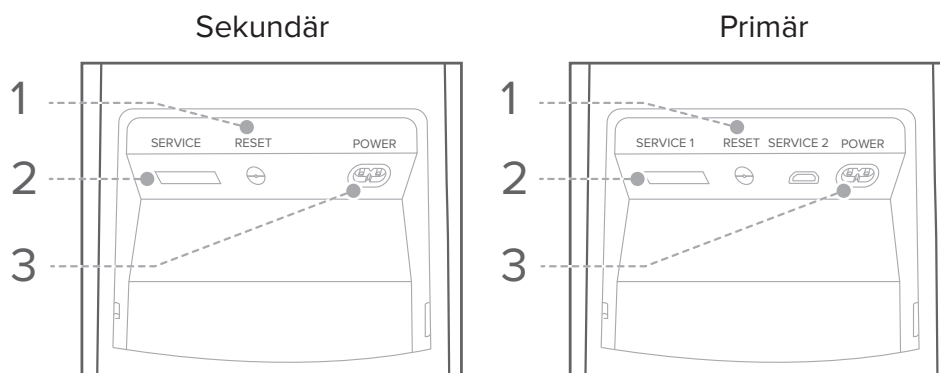

1. RESET

- Tryck och håll intryckt i fem sekunder för fabriksåterställning.

2. SERVICE

- Endast för servicepersonal.

3. POWER

- Anslut till strömkällan.

/ PLACERING

Placera din CITATION TOWER på ett horisontellt och stabilt underlag nära ett växelströmsuttag (elnät).

- 1) För att få den bästa och mest exakta stereoljudbilden, placera högtalarna 1,8–3 meter från varandra, med en vinkel på 40–60 grader mellan din lyssningsplats och båda högtalarna.
- 2) Baseffekten ökar när högtalaren flyttas närmare en vägg eller ett hörn. För bästa ljudkvalitet ska du ha minst 50 cm avstånd mellan högtalarna och sido- och bakväggarna.

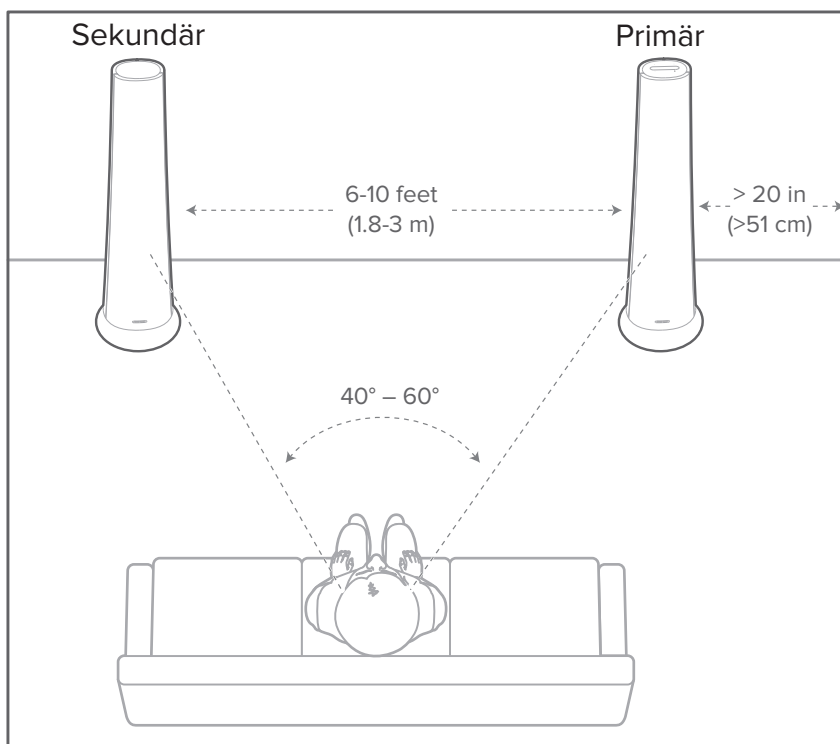

*För att undvika störningar ska du ha minst 5 meters avstånd mellan högtalarna och din Wi-Fi-router.

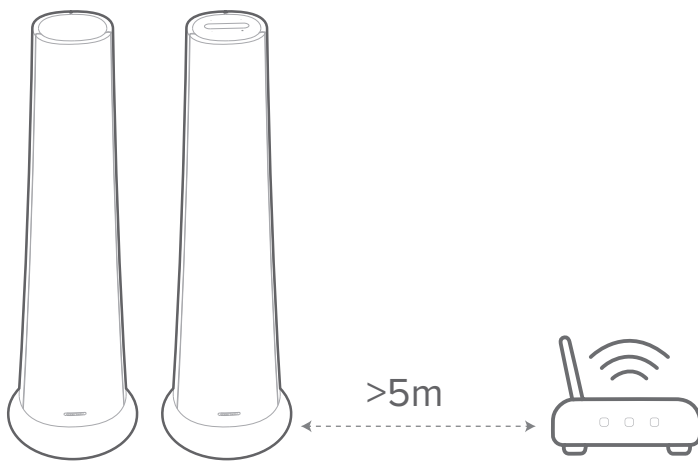

/ ANSLUT STRÖMMEN

OBS!

- Använd endast den medföljande strömkabeln.
- Håll alltid i stickkontakten, inte i kabeln, när denna kopplas bort från eluttaget.

1) Koppla först in ena änden av växelströmskabeln till **POWER**-anslutningen längst ner på varje högtalare och koppla sedan in den andra änden till ett växelströmsuttag (elnät).

→ Den primära högtalaren sätts på automatiskt och pekskärmen tänds.

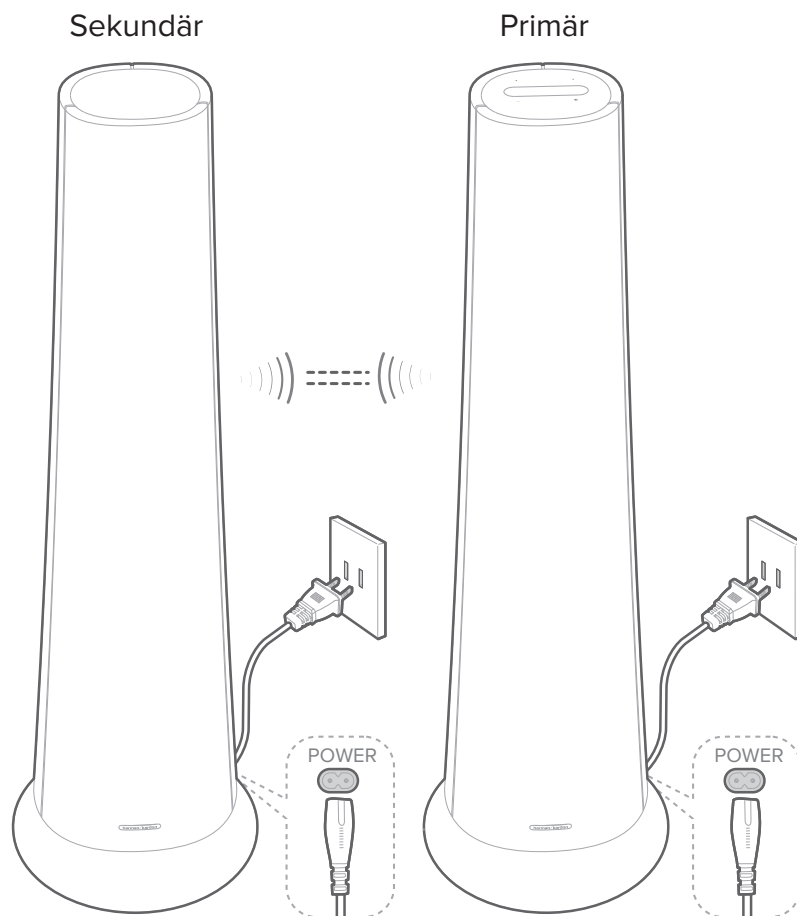

- 2) Följ instruktionerna på pekskärmen för att ställa in språket på den primära högtalaren som första inställning.

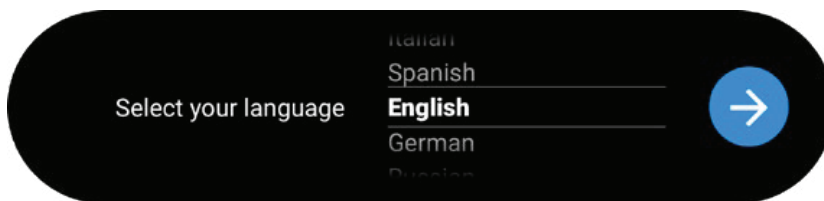

- 3) Tryck på **"MUSIC"** för att använda som fristående stereohögtalare eller **"VIDEO"** för att använda som ett par satellithögtalare (se avsnittet **"STÄLL IN HÖGTALAREN"** för mer information).

/ STÄLL IN HÖGTALAREN

Använd som fristående stereohögtalare

- 1) Tryck på **"MUSIC"** på den primära högtalarens pekskärm för att aktivera stereoläge. Din CITATION TOWER måste anslutas till Wi-Fi med Google Home-appen.
- 2) Ladda ner Google Home-appen på din telefon eller surfplatta.

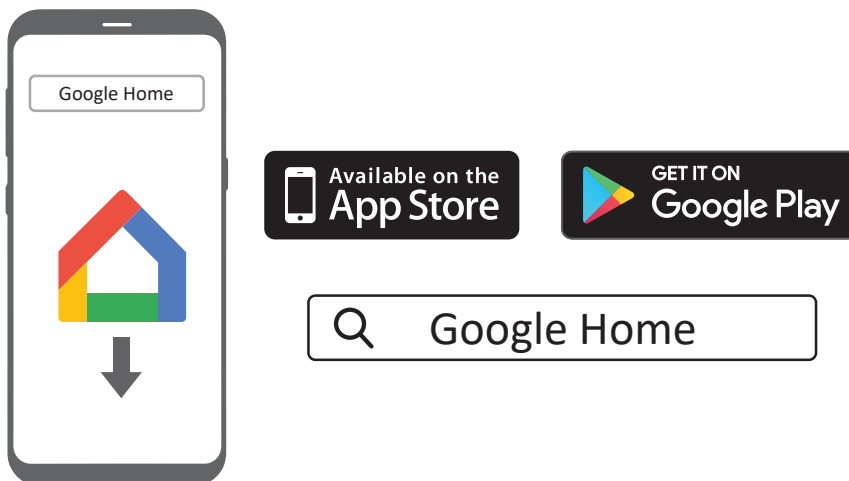

- 3) Kör Google Home-appen och installera din CITATION TOWER enligt instruktionerna i appen. Följ alltid instruktionerna i appen för att slutföra Wi-Fi-konfigureringen.
- 4) Logga in med ditt Google-konto. Skapa ett nytt om du inte redan har ett.

OBS!

- Se till att du aktiverat Bluetooth och platstjänster på din smartphone eller surfplatta om du upplever problem under installationen.
- I Google Home-appen kan du byta namn på den här produkten. Enhetsnamnet kommer att kvarstå vid identifiering för Bluetooth- och Chromecast-streaming.
- När den här produkten är ansluten till internet får den periodiska trådlösa programuppdateringar som förbättrar prestanda. Denna uppdatering tar några minuter att slutföra.

Använd som satellithögtalare

Du kan använda din CITATION TOWER som ett par satellithögtalare med:

- CITATION BAR (säljs separat): för att ställa in ett 3.0-kanaligt surroundljudsystem.
 - CITATION ADAPT (säljs separat): för att ställa in ett 2.0-kanaligt ljudsystem för TV-användning.
- 1) Tryck på **"VIDEO"** på den primära högtalarens pekskärm för att aktivera surroundläge. Din CITATION TOWER blir ett par trådlösa satellithögtalare till CITATION BAR/ADAPT (säljs separat).
 - 2) Följ instruktionerna på skärmen på din CITATION BAR/ADAPT för att slutföra installationen.

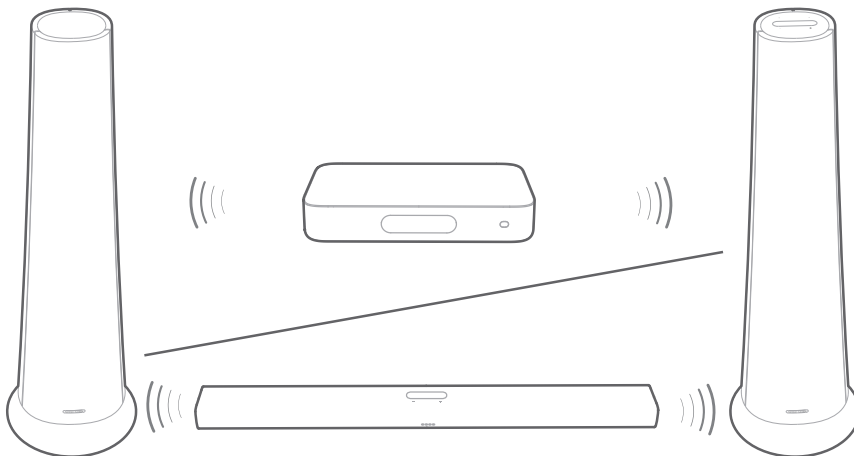

Para ihop med CITATION SUB (valfritt)

För att förbättra basprestanda kan du para ihop din CITATION TOWER med CITATION SUB (trådlös subwoofer, säljs separat).



OBS!

- För att anslutningen ska lyckas bör avståndet mellan Citation Tower och Citation Sub vara högst 5 meter.
- Om CITATION TOWER stängs av går subwoofern in i standby-läge.
- Om du använder en enhet nära din CITATION TOWER som använder samma frekvens (2,4 eller 5 GHz), kan störningar orsaka ljudavbrott.
- Det maximala överföringsavståndet för den trådlösa signalen mellan CITATION TOWER och subwoofern kan variera beroende på din användarmiljö.

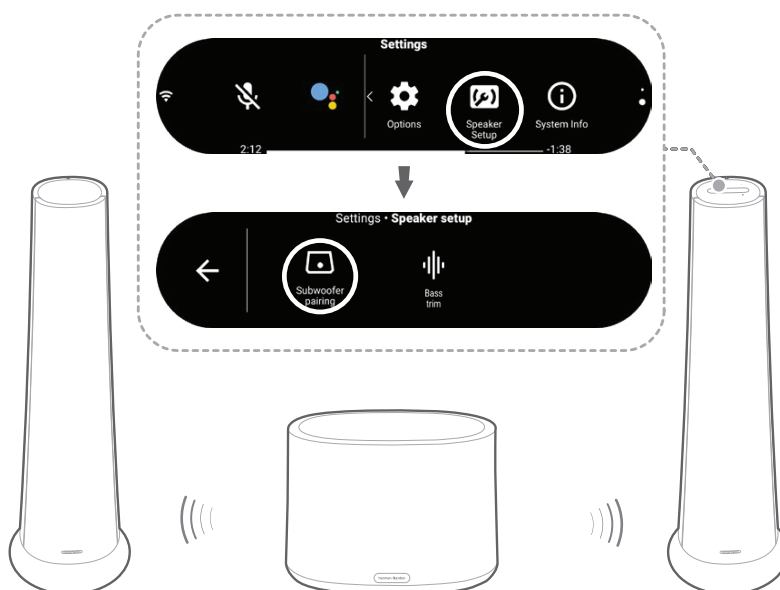
- 1) Sätt på både CITATION TOWER och CITATION SUB.
- 2) Tryck på **"Speaker Setup" > "Pairing" > "Subwoofer Pairing"** på pekskärmen för att aktivera ihopparningsläge.
 - En parkopplingssignal hörs när du anslutningen är klar och **"Subwoofer connected"** visas på pekskärmen.



Lysdiod-indikator (CITATION SUB)

	Vitt sken (blinkande)	Parkopplar
	Vitt sken (blinkande)	Utom räckhåll/förlorad trådlös anslutning
	Vitt sken (fast sken i 10 sekunder därefter slocknar lampan)	Trådlöst ansluten till CITATION TOWER

ANVÄNDA DIN CITATION TOWER

Tala med Google Assistant

Din CITATION TOWER har Google Assistant inbyggt. Du kan spela musik, få frågor besvarade, hantera vardagsuppgifter och enkelt styra smarta enheter i hemmet genom att använda rösten.

Tryck på  på den primära högtalarens pekskärm för att aktivera Google Assistant och säg sedan din förfrågan.

När CITATION TOWER streamar musik via Chromecast eller Bluetooth kan du säga **"Ok Google"** eller **"Hey Google"** först och sedan vad du vill säga.

→ CITATION TOWER svarar direkt.

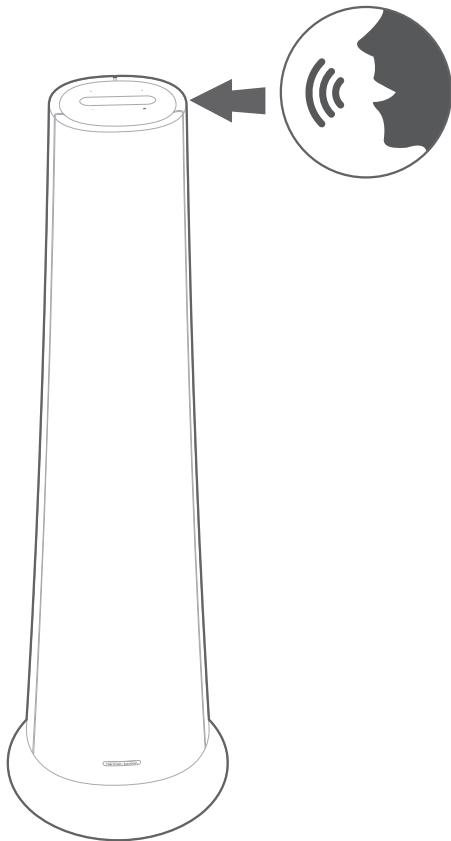

OBS!

- Besök assistant.google.com för de senaste röstkommandona.

Spela musik med Chromecast

Med Chromecast built-in kan du streama musik/låtar/poddar/spellistor från mer än 300 musik-appar till din högtalare genom att trycka på **Cast**-knappen.

- 1) Kör en app som är Chromecast-kompatibel på din smartphone eller surfplatta.
- 2) Tryck på ikonen  i appen och välj CITATION TOWER.
- 3) Tryck på **"Play"** i appen.

OBS!

- Namnet på den här produkten tilldelas under Wi-Fi-installationen.
- Citation-högtalaren har stöd för ljudströmning, men inte videoströmning.

Flerrumsuppspelning med Citation Family

Citation-högtalare har stöd för flerrumsuppspelning (multiroom) via Chromecast built-in.



Skapa en grupp i Google Home-appen och koppla samman dina högtalare så har du flerrumsuppspelning.

OBS!

- Se Google Home-appen för mer information.
- Antalet Chromecast-högtalare som du kan strömma musik till beror på den bandbredd som ditt trådlösa nätverk har. Teoretiskt sett kan ett obegränsat antal enheter kopplas samman för att strömma samma låt.

Spela musik via Bluetooth

Du kan använda din CITATION TOWER som en högtalare för en smartphone eller surfplatta med Bluetooth.

- 1) Tryck på  **Bluetooth** på pekskärmen för att starta Bluetooth-parkopplingen.
 - Under den tio sekunder långa återanslutningsperioden eller fram till en anslutning upprättats, blinkar den vita cirkeln under ikonen .



- 2) På din smartphone eller surfplatta väljer du **”Citation Tower”** för att ansluta. Du kommer att höra en ihopparringssignal när du är ansluten.
- När musiken spelar kommer låtens spår, titel och artist att skrollas på pekskärmen.

OBS!

- Om du redan har anslutit soundbaren till Wi-Fi och ändrat enhetens namn, ska du välja detta nya enhetsnamn.
- För att koppla från och para ihop med en annan enhet håller du inne **✖ Bluetooth** på pekskärmen i mer än 3 sekunder.
- Högtalaren stänger av sig automatiskt efter 20 minuters inaktivitet.
- Bluetooth-prestanda kan påverkas av avståndet mellan denna produkt och din Bluetooth-enhet, samt miljön i vilken de används.
- Se till att avståndet mellan den här produkten och din Bluetooth-enhet är maximalt 10 meter för att undvika fränkoppling.

Kontroller för uppspelning

- **||**: Starta, pausa och fortsätt spela.
- **◀/▶**: Hoppa till föregående/nästa spår.

/ INSTÄLLNINGAR

Volym

Det finns fyra sätt att justera volymnivån medan du spelar musik.

- Tryck på eller håll inne knappen -/+ på den övre panelen.
- Dra mjukt i volymfältet.
- Justera volymen med Google Home-appen på din telefon eller surfplatta.
- Använd rösten för att be Google Assistant att justera volymen.

Skärmens ljusstyrka

Tryck på **Options** > **Brightness** och dra sedan försiktigt i värde-fältet för att justera ljusstyrkan på pekskärmen.

Uppgradering av programvaran

Programvaran i din CITATION TOWER uppdateras automatiskt till den senaste versionen när högtalaren är ansluten till internet via ett Wi-Fi-nätverk.

Återställ fabriksinställningarna

För att återställa standardinställningarna som programmerats på fabriken:

- Tryck på **"Options"** > **"Factory Reset"** på pekskärmen, eller
- Håll inne **RESET**-knappen på undersidan av den primära högtalaren i 5 sekunder.

När fabriksåterställningen har slutförts kommer Citation-högtalaren automatiskt att stängas av och startas om. Alla lagrade uppgifter eller inställningar kommer att raderas.

Systeminformation

Tryck på **"System info"** på pekskärmen för att se systeminformationen:

- **Country:** Land och språk.
- **Network:** Nätverks-SSID, signalstyrka och Wi-Fi-adress.
- **About:** Modell och namn.
- **Software version:** Programvaruversion och datum för senaste uppdatering.

Rengöring och underhåll

För att hålla den yttre ytan på din högtalare ren, ska du först koppla från växelströmskabeln från högtalaren och sedan torka av högtalarens yttre ytor med en ren, mjuk trasa.

OBS:

- Använd inte alkohol, bensen eller thinner för att rengöra tygytan.

/ SPECIFIKATIONER

- Element: 1 x 25 mm diskantelement, 2 x 4 " woofer, 1 x 8" subwoofer per högtalare
- Uteffekt: 200 W RMS per högtalare
- Strömförsörjning: 100–240V – 50/60 Hz
- Wi-Fi-nätverk: 802.11 b/g/n/ac (2,4 GHz/5 GHz)
- Strömförbrukning i viloläge: <2,0 W
- Bluetooth®-version: 4.2
- Bluetooth-sändarens frekvensområde: 2 402–2 480 MHz
- Bluetooth-sändareffekt: <8 dBm (EIRP)
- Bluetooth-sändarens modulering: GFSK, $\pi/4$ DQPSK, 8DPSK
- 5G Wi-Fi sändareffekt: 5.15GHz - 5.35GHz, 5.47~5.725 GHz, 5.725~5.825GHz
- 5G Wi-Fi sändareffekt: <20 dBm (EIRP)
- 5G Wi-Fi modulering: OFDM, BPSK, QPSK, 16QAM, 64QAM, 256QAM
- 2.4G Wi-Fi sändareffekt: 2 412–2 472 MHz (2,4 GHz ISM Band, USA 11 kanaler, Europa och övriga 13 kanaler)
- 2.4G Wi-Fi sändareffekt: <20 dBm (EIRP)
- 2.4G Wi-Fi modulering: OFDM, DSSS, DBPSK, DQPSK, CCK, 16QAM, 64QAM
- 5G WISA sändareffekt: <14 dBm (EIRP)
- 5G WISA-modulering: OFDM, BPSK, QPSK, 16QAM
- 5G WISA sändareffekt: (varierar beroende på land och region): 5,15–5,35 GHz, 5,470–5,725 GHz, 5,725–5,825 GHz
- Kompatibla ljudformat: HE-AAC, LC-AAC, MP3, Vorbis, WAV (LPCM), FLAC, Opus
- Mått (B x H x D): 347 x 1160 x 347 mm per högtalare
- Vikt: 19,4 kg per högtalare

/ FELSÖKNING

Försök aldrig reparera produkten själv. Om du har några problem med att använda den här produkten, ska du kontrollera följande punkter innan du begär service.

Ljud

Inget ljud från högtalaren.

- Kontrollera att högtalaren inte är inställd på tyst läge.
- Kontrollera att du valt rätt ljudkälla.

Inget ljud från CITATION SUB.

- Kontrollera om subwoofers lysdiod har en fast vit färg. Blinkande lysdiod betyder frångkoppling. Parkoppla manuellt med soundbar-högtalaren.

Bluetooth

En enhet kan inte ansluta till högtalaren.

- Kontrollera att du aktiverat Bluetooth-funktionen på enheten.
- Högtalaren är redan ansluten till en annan Bluetooth-enhet. Håll inne **Bluetooth** på pekskärmen för att koppla från och para ihop med en ny enhet.

Dålig ljudkvalitet från en ansluten Bluetooth-enhet.

- Bluetooth-mottagningen är dålig. Flytta enheten närmare högtalaren eller ta bort eventuella hinder mellan enheten och högtalaren.

Wi-Fi

Kunde inte ansluta till Wi-Fi.

- Se till att Wi-Fi är aktiverat.
- Se till att du har valt rätt nätverk och angett rätt lösenord.
- Se till att du har satt igång ditt modem eller din router och att de befinner sig inom räckhåll.
- Se till att din CITATION-högtalare är ansluten till samma trådlösa nätverk som din smartphone eller surfplatta.

Google Home-appen hittar inte enheten.

- Se till att du har satt igång din CITATION-högtalare.
- Se till att ditt nätverk fungerar som det ska.
- Se till att du har satt igång ditt modem eller din router och att de befinner sig inom räckhåll.

Inget svar på röstkommandot.

- Beroende på var din CITATION-högtalare är placerad kan de omgivande förhållandena påverka huruvida CITATION-högtalaren reagerar på röstkommandot **"OK Google"**. Undvik att placera CITATION-högtalaren på en plats med mycket oljud eller där den utsätts för starka vindar eller ekon (ljudreflektioner).
- Se till att de inbyggda mikrofonerna inte är inaktiverade.

/ VARUMÄRKEN



Bluetooth®-ordmärket och -logotypen är registrerade varumärken som tillhör Bluetooth SIG, Inc., och all användning av sådana märken av HARMAN International Industries, Incorporated, sker på licens. Andra varumärken och varumärkesnamn tillhör respektive ägare.



Logotypen Wi-Fi CERTIFIED är ett certifieringsmärke som tillhör Wi-Fi Alliance.



Google, Google Play, Chromecast och andra relaterade varumärken är varumärken som tillhör Google LLC. Du kan behöva prenumerationer för att använda Chromecast built-in. Google Assistant fungerar endast med internetuppkoppling och finns inte tillgängligt i alla länder och på alla språk. Tillgänglighet och reaktioner på vissa funktioner och tjänster är beroende på enhet, tjänst och nätverk och är kanske inte tillgängliga överallt. För styrning av viss utrustning i hemmet krävs kompatibla smarta apparater. Abonnemang på tjänster och applikationer kan krävas och ytterligare villkor, bestämmelser och/eller avgifter kan tillkomma.

harman / kardon[®]
by HARMAN