



EON ONE PRO

ALL-IN-ONE RECHARGEABLE PA

GUIDE DE L'UTILISATEUR





Pour : Français, Deutsch, Español, consultez le site www.jblpro.com

Sommaire

Section 1 : Consignes de sécurité importantes	1
Entretien et nettoyage.....	2
Section 2 : Précautions d'emploi	3
Section 3 : Déclaration de conformité du système EON ONE PRO.....	4
Section 4 : Présentation du système EON ONE PRO	5
Prise en main	5
Informations de base sur la sonorisation	8
Familiarisation avec le mixeur alimenté EON ONE PRO.....	8
Entrées sonores	9
Entrées Micro/Ligne mono	9
Clause de non-responsabilité concernant l'alimentation fantôme.....	10
Entrées stéréo.....	11
Entrée Bluetooth	11
Sorties sonores	12
Port de puissance USB	12
Section 5 : Accessoires	13
Sac à roulettes	13
Section 6 : Caractéristiques du système	14
Section 7 : Câbles et connecteurs	15
Section 8 : Coordonnées	16
Section 9 : Informations sur la garantie	17

Section 1 : Consignes de sécurité importantes

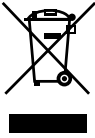
1. Lire ces consignes.
2. Conserver ces consignes.
3. Respecter tous les avertissements.
4. Suivre toutes les consignes.
5. Ne pas utiliser cet appareil à proximité de l'eau.
6. Le nettoyer uniquement avec un chiffon sec.
7. Ne pas obstruer les ouïes d'aération, le cas échéant. Procéder à l'installation conformément aux instructions du fabricant.
8. Ne pas installer à proximité de sources de chaleur telles que des radiateurs, bouches d'aération, plaques chauffantes ou tout autre appareil (y compris les amplificateurs) dégageant de la chaleur.
9. Ne pas compromettre la sécurité de la fiche polarisée ou de la fiche de terre. Les fiches polarisées sont équipées de deux broches de largeurs différentes. Les fiches de terre comportent deux bornes et une troisième broche de mise à la terre. La fiche de large taille ou la troisième broche de mise à la terre est prévue pour votre sécurité. Si la fiche fournie ne correspond pas à votre installation, faire appel à un électricien pour remplacer la prise hors normes.
10. Protéger le cordon d'alimentation contre les risques de piétinement ou de pincement, notamment au niveau des fiches, des prises de courant et du point d'attache avec le matériel.
11. N'utiliser que des fixations/accessoires spécifiés par le fabricant.
12.  N'utiliser que le chariot, le support, le trépied ou la table spécifiés par le fabricant ou vendus avec le matériel, le cas échéant. En cas d'utilisation d'un chariot pour déplacer l'appareil, prendre soin de ne pas se blesser suite au basculement du chariot et de sa charge.
13. Débrancher l'appareil pendant les orages ou s'il n'est pas utilisé pendant de longues périodes.
14. Confier toutes réparations et opérations d'entretien à un personnel qualifié. Une intervention d'entretien est nécessaire en cas de détérioration quelconque de l'appareil et notamment du cordon ou de la fiche d'alimentation électrique, d'infiltration liquide, d'introduction involontaire d'un objet dans l'appareil, d'exposition de l'appareil à la pluie ou à un milieu humide, de fonctionnement anormal ou de chute de l'appareil.
15. Consignes d'entretien du manuel de l'utilisateur : « ATTENTION : CES CONSIGNES D'ENTRETIEN DOIVENT UNIQUEMENT ÊTRE UTILISÉES PAR UN PERSONNEL DE MAINTENANCE QUALIFIÉ. AFIN DE RÉDUIRE LE RISQUE DE CHOC ÉLECTRIQUE, N'ACCOMPLIR AUCUN ENTRETIEN HORMIS CEUX FIGURANT DANS LA NOTICE D'UTILISATION, À MOINS D'ÊTRE QUALIFIÉ POUR LE FAIRE. »
16. **ATTENTION : DANGER D'EXPLOSION SI LA BATTERIE EST INCORRECTEMENT REMPLACÉE. REMPLACER SEULEMENT AVEC LE MÊME TYPE D'ÉQUIVALENT.**
17. **AVERTISSEMENT : N'EXPOSEZ PAS LES BATTERIES OU LE BOÎTIER DE BATTERIE À LA CHALEUR EXCESSIVE, TELS QUE QU'EST DES FLAMMES OUVERTES, SUNSHINE DIRECT, ETC.**
18. Pour déconnecter complètement cet appareil du secteur, débrancher son cordon d'alimentation de la prise secteur.
19. « ATTENTION : POUR RÉDUIRE LES RISQUES D'INCENDIE OU DE CHOC ÉLECTRIQUE, NE PAS EXPOSER CET APPAREIL À LA PLUIE OU À L'HUMIDITÉ. »
20. Ne pas exposer cet équipement aux éclaboussures et s'assurer de ne placer sur l'équipement aucun objet contenant des liquides, par exemple un vase.
21. AVERTISSEMENT : L'accoupleur prise secteur/appareil est utilisé comme appareil de déconnexion ; l'appareil de déconnexion continue d'être utilisable.
22.  Terminal de protection par mise à la terre. Cet appareil doit être branché sur une prise secteur dotée d'une protection par mise à la terre.
23.  Élimination correcte de ce produit. Ce symbole signifie que le produit ne peut pas être éliminé avec les autres déchets domestiques, à travers l'UE. Pour éviter l'impact négatif d'une élimination non contrôlée des déchets sur l'environnement ou la santé humaine, veuillez recycler de manière responsable pour encourager la réutilisation durable des matériaux. Pour renvoyer votre appareil usagé, veuillez utiliser les systèmes de retour et d'enlèvement ou contacter le revendeur auprès duquel vous avez effectué l'achat initial. Il pourra reprendre ce produit pour le recycler de manière écologique.
24. Aucune flamme nue, comme les bougies allumées, ne doit être posée sur l'appareil.
25. À des fins de ventilation adéquate, ne pas installer cet équipement dans un espace confiné ou enclos, comme une bibliothèque ou un meuble similaire. La ventilation du produit ne doit pas être compromise en obstruant les prises d'air avec des objets tels que des journaux, des nappes, des rideaux etc.

ENTRETIEN ET NETTOYAGE

Les systèmes EON ONE PRO peuvent être nettoyés avec un chiffon sec. N'introduisez aucune humidité dans les ouvertures du système. Assurez-vous de débrancher le système de la prise secteur avant de le nettoyer.

CET APPAREIL CONTIENT DES TENSIONS POTENTIELLEMENT MORTELLES. POUR PRÉVENIR LES CHOCS OU LES DANGERS, NE DÉPOSEZ PAS LE CHÂSSIS, LE MODULE DE MIXAGE OU LES COUVERCLES D'ENTRÉE CA. AUCUN COMPOSANT INTERNE N'EST RÉPARABLE PAR L'UTILISATEUR. CONFIEZ TOUTE RÉPARATION À UN TECHNICIEN S.A.V. QUALIFIÉ.

Section 2 : Précautions d'emploi



Le système EON ONE PRO faisant l'objet de ce manuel n'est pas prévu pour utilisation dans les environnements très humides. L'humidité peut endommager le cône et le cadre de l'enceinte et entraîner la corrosion des contacts électriques et des parties métalliques. Évitez d'exposer directement les enceintes à l'humidité. Évitez-leur une exposition prolongée ou intense aux rayons directs du soleil. La suspension des enceintes sécherait prématurément et les surfaces extérieures pourraient être abîmées par une exposition à long terme à une lumière ultraviolette intense (UV). Le système EON ONE PRO peut produire une énergie considérable. Lorsqu'elle est placée sur une surface glissante telle que le bois poli ou le linoléum, une enceinte peut bouger du fait de sa production d'énergie acoustique. Des précautions doivent être prises pour s'assurer que l'enceinte ne tombe pas de la scène ou de la table sur laquelle elle est placée.

Domages auditifs, exposition prolongée à un niveau de pression sonore excessif

Le système EON ONE PRO peut produire des niveaux de pression sonore (SPL) capables de causer des dommages auditifs irréversibles aux artistes, au personnel de production et aux membres du public. Il faut veiller à éviter toute exposition prolongée à un niveau de pression sonore supérieur à 90 dB.

PRENEZ GARDE À CES SYMBOLES !

Le point d'exclamation dans un triangle équilatéral vise à alerter l'utilisateur de la présence d'instructions de fonctionnement et d'entretien importantes dans la documentation qui accompagne le produit.

Le triangle équilatéral contenant le symbole d'un éclair terminé en flèche sert à alerter l'utilisateur de la présence d'une « tension dangereuse » non isolée à l'intérieur du produit, dont l'intensité peut être suffisante pour poser un risque de chocs électriques.



Section 3 : Déclaration de conformité du système EON ONE PRO

Cet équipement est conforme à la directive CEM 89/336/EEC
Modifiée par
92/31/EEC
93/68/EEC
98/13/EEC et LVD 73/23/EEC modifiée par 93/68/EEC



Ce produit respecte les normes de sécurité :
EN60065:2002

UL6500 7e édition : 2003

UL 60065 - NORMES POUR LES APPAREILS AUDIO, VIDÉO ET APPAREILS ÉLECTRONIQUES ANALOGUES -
EXIGENCES DE SÉCURITÉ - Édition 7 - Date de révision 2007/12/11

CSA C22.2 NO 60065-03 - APPAREILS AUDIO, VIDÉO ET APPAREILS ÉLECTRONIQUES ANALOGUES – EXIGENCES DE
SÉCURITÉ - Édition 1 - Date de révision 2006/04/01

IEC 60065 - APPAREILS AUDIO, VIDÉO ET APPAREILS ÉLECTRONIQUES ANALOGUES - EXIGENCES DE SÉCURITÉ -
Édition 7.1 - Date de publication 2005/12/01

Et les normes CEM

EN55103-1 (E2)

EN55103-2 (E2)

Le présent appareil est conforme aux CNR d'Industrie Canada applicables aux appareils radio exempts de licence.
L'exploitation est autorisée aux deux conditions suivantes :

- (1) l'appareil ne doit pas produire de brouillage;
- (2) l'utilisateur de l'appareil doit accepter tout brouillage radioélectrique subi, même si le brouillage est susceptible d'en compromettre le fonctionnement.

This device complies with Industry Canada's licence-exempt RSSs. Operation is subject to the following two conditions:

- (1) This device may not cause interference; and
- (2) This device must accept any interference, including interference that may cause undesired operation of the device.

Les changements ou modifications non expressément approuvés par la partie responsable de la conformité pourraient annuler l'autorité de l'utilisateur à utiliser cet appareil.

Avis de conformité FCC

Cet appareil est conforme au point 15 du règlement FCC. Son utilisation est autorisée aux deux conditions suivantes : (1) Ce matériel ne doit pas causer d'interférences nuisibles et (2) cet appareil doit accepter les interférences captées, y compris les interférences susceptibles de nuire à son fonctionnement.

MISE EN GARDE : Les changements ou modifications non expressément approuvés par la partie responsable de la conformité pourraient annuler l'autorité de l'utilisateur à utiliser cet appareil.

REMARQUE : Cet équipement a été testé et déclaré conforme aux limites d'un appareil numérique de classe B, conformément au règlement FCC. Ces limites sont conçues pour fournir une protection raisonnable contre les interférences nuisibles dans une installation résidentielle. Cet équipement génère, utilise et peut émettre des fréquences radio et, s'il n'est pas installé et utilisé conformément aux instructions, peut causer des interférences nuisibles aux communications radio. Cependant, il n'existe aucune garantie que des interférences ne se produiront pas dans une installation particulière. Si cet équipement provoque des interférences nuisibles à la réception radio ou de télévision, ce qui peut être vérifié en mettant l'équipement hors tension, l'utilisateur est encouragé à essayer de corriger l'interférence par une ou plusieurs des mesures suivantes :

- Réorienter ou déplacer l'antenne réceptrice.
- Augmenter la distance entre l'équipement et le récepteur.
- Brancher l'équipement sur la prise d'un circuit différent de celui auquel le récepteur est connecté.
- Consulter le revendeur ou un technicien radio / TV expérimenté pour obtenir de l'aide.
- DÉCLARATION SUR L'EXPOSITION AUX RAYONNEMENTS FCC

Cet appareil est conforme aux limites d'exposition aux rayonnements FCC qui ont été établies pour un environnement non contrôlé. Cet appareil devrait être installé et utilisé de manière à ce qu'il y ait une distance minimum de 20 cm entre le radiateur et votre corps.

Section 4 : Présentation du système EON ONE PRO

Nous vous remercions d'avoir choisi le système JBL EON ONE PRO. Le système EON ONE PRO est un système line-array tout-en-un alimenté par batterie rechargeable, avec plusieurs canaux d'entrée équipés de commandes individuelles de la tonalité, de la réverbération et du streaming audio Bluetooth®. EON ONE PRO combine en une unité légère et portable d'une main tous les composants nécessaires. Il produit un système de sonorisation polyvalent qui est idéal lorsque facilité et portabilité sont aussi importantes que le son légendaire JBL.

Les éléments suivants sont réunis dans l'ensemble EON ONE PRO :

- 1 unité de base JBL EON ONE PRO
- 2 entretoises de hauteur d'écoute
- 1 array d'enceintes sur colonne
- 1 cordon d'alimentation
- Guide de démarrage rapide

PRISE EN MAIN

1. Sortir du système EON ONE PRO de son emballage.
2. Pousser le levier du loquet et soulever le couvercle, puis enlever les entretoises et la colonne d'enceintes de l'arrière de l'unité.

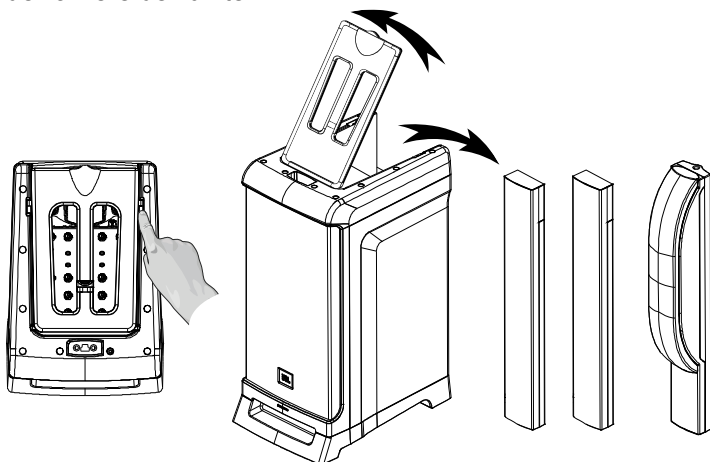

3. Placer les entretoises en fonction du niveau d'écoute désiré, puis fixer l'array d'enceintes sur colonne.

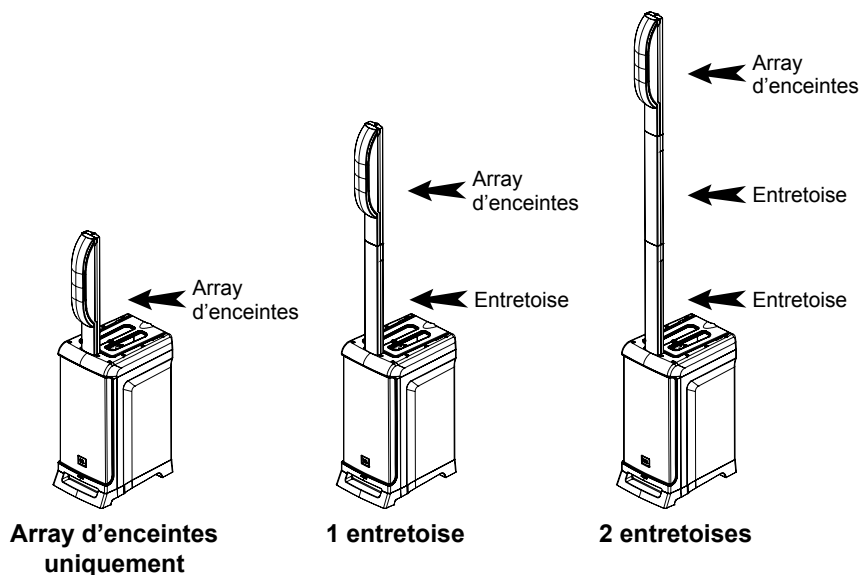

4. Brancher l'extrémité femelle du cordon d'alimentation sur le EON ONE PRO et l'extrémité mâle sur une prise murale. Vérifier que l'interrupteur **Power** est à l'arrêt et que le LED d'alimentation n'est pas allumé. En cas d'une alimentation de l'unité par batterie, laisser l'unité se charger. L'indicateur **Battery Level** s'allume pour indiquer que l'unité est en cours de charge. La batterie lithium-ion nécessite environ 5 heures pour atteindre sa pleine charge, et l'indicateur **Battery Level** s'allume en continu pour signaler que la charge est terminée.

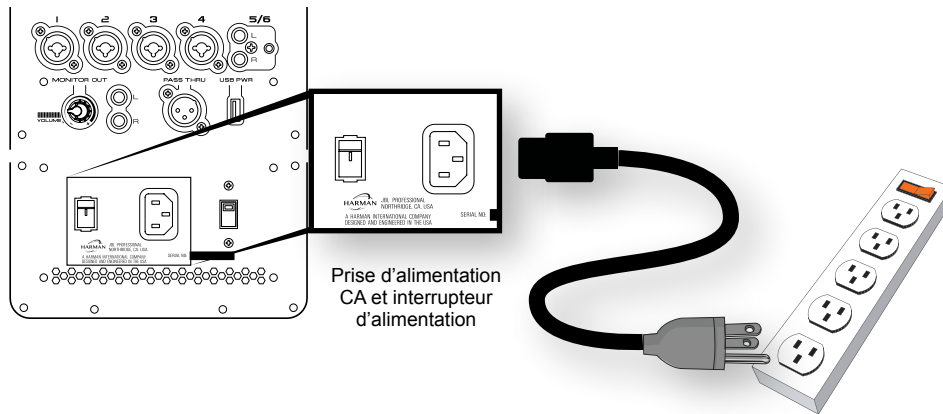

5. Tourner les commandes **MASTER VOLUME** et **CHANNEL VOLUME** à fond vers la gauche.

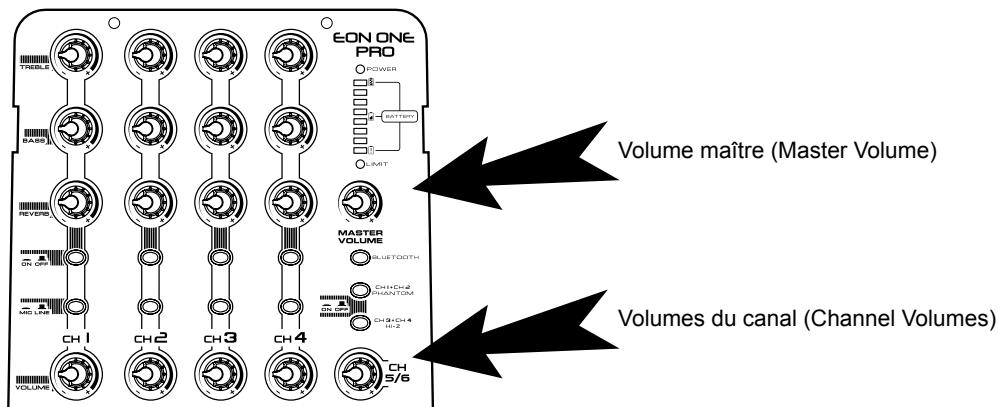

6. Effectuer les connexions audio. Régler les touches **MIC/LINE** en fonction du type de connexion de chaque canal mono (XLR = micro, jack 6,35 mm = ligne). En cas de connexion d'instruments à des pickups, les brancher sur les entrées 3 et 4 et activer la touche **CH3+CH4 HI-Z**. En cas d'utilisation de micros à condensateur, les brancher initialement sur les entrées 1 et/ou 2. Ensuite, activer la touche **CH1+CH2 PHANTOM**. Voir "**Clause de non-responsabilité concernant l'alimentation fantôme**" sur page 10 pour obtenir des informations importantes sur l'utilisation de l'alimentation fantôme.

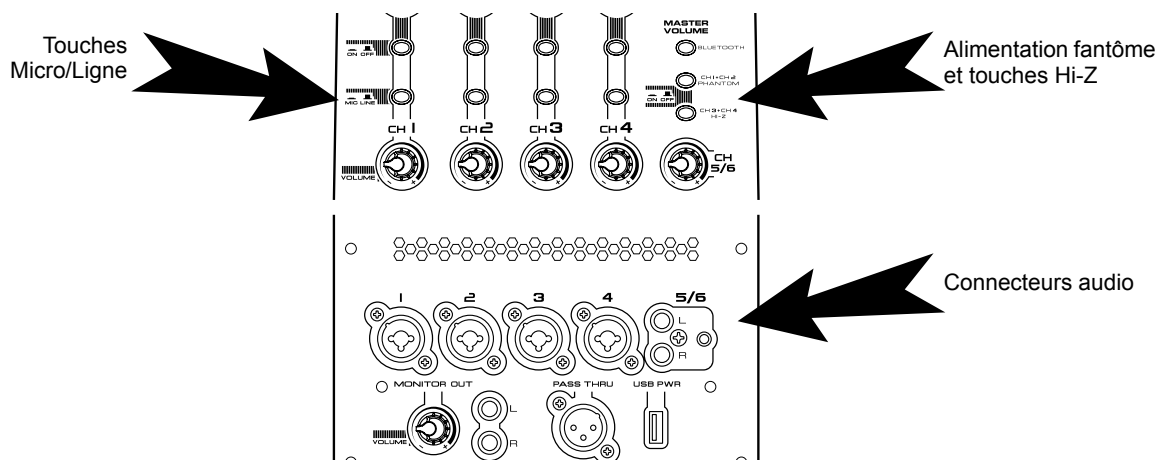

7. Mettre l'interrupteur **POWER** sous tension. Les indicateurs LED **POWER** situés à l'avant et à l'arrière de l'unité s'allumeront pour indiquer que l'alimentation est activée.

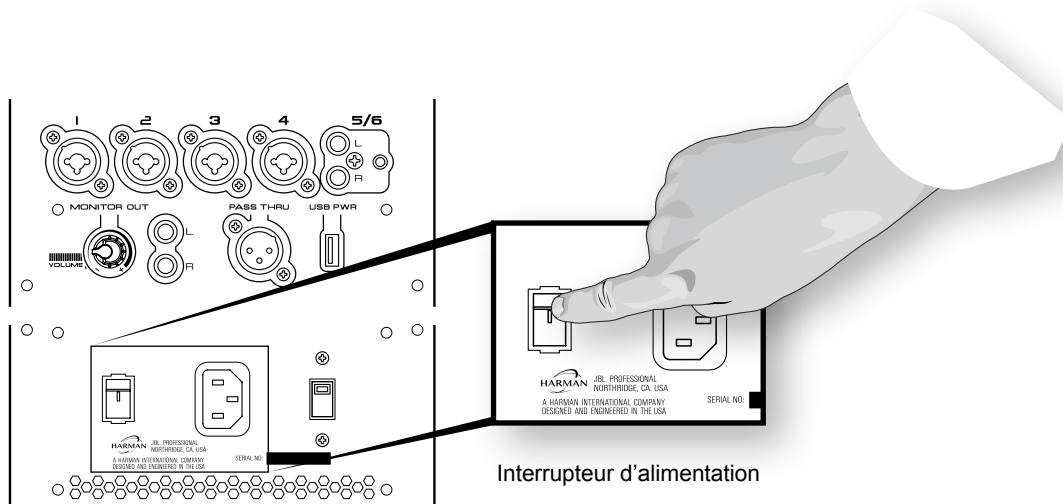

8. En cas de connexion d'un appareil Bluetooth à des fins de streaming audio, suivre les étapes suivantes :
 - a. Activer Bluetooth sur l'appareil émetteur.
 - b. Appuyer sur la touche **BLUETOOTH**.
 - c. Trouver et sélectionner JBL EON ONE PRO sur l'appareil.
 - d. Le cas échéant, brancher l'appareil sur le port **USB POWER** pour qu'il reste chargé.

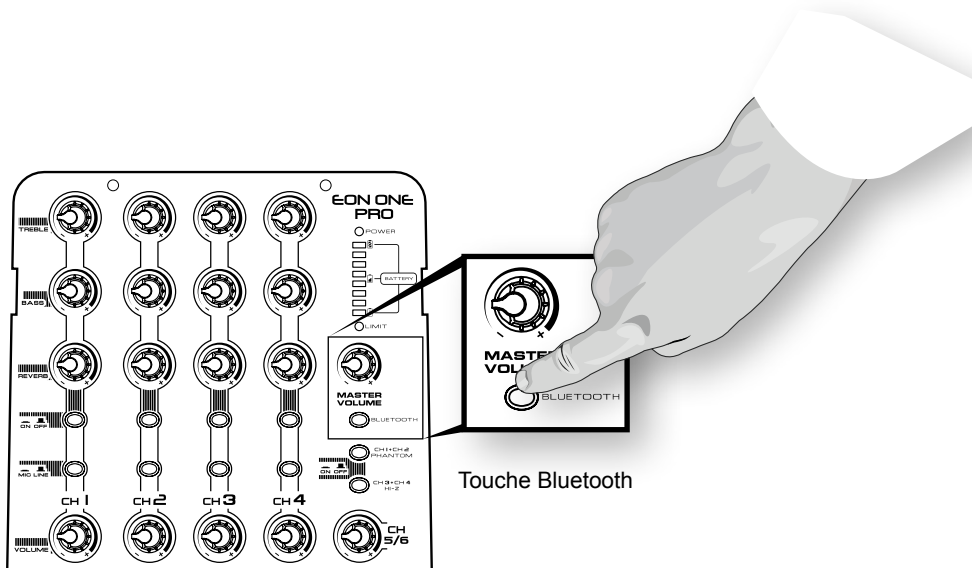

9. Régler les commandes **Channel Volume** à midi.
10. Tourner lentement la commande **Master Volume** vers la droite jusqu'à obtention du volume désiré.
11. Ajuster les commandes **Channel Volume** pour obtenir le mixage souhaité. En cas d'utilisation du streaming audio Bluetooth, ajuster la commande de volume de l'appareil de streaming Bluetooth pour assurer son équilibre avec les autres canaux.
12. Ajouter les dernières touches au ton de chaque canal à l'aide des commandes **TREBLE** et **BASS**. Activer et ajuster les commandes **REVERB** pour chaque canal (par exemple les voix) qui pourrait utiliser la réverbération.
13. Bonne écoute !

INFORMATIONS DE BASE SUR LA SONORISATION

Un panneau de mixage est en fait un appareil très simple qui capte les signaux d'entrée sonores (des canaux d'entrée) pour les « mixer » aux sorties. Les commandes du panneau de mixage permettent généralement à l'utilisateur de mixer les niveaux de signal du canal d'entrée, d'affecter leur tonalité et de régler le niveau de réverbération de chaque canal. Le signal est alors acheminé du panneau de mixage aux amplificateurs et aux enceintes. Le EON ONE PRO est un système de sonorisation autonome, qui inclut un panneau de mixage, des amplificateurs et des enceintes.

FAMILIARISATION AVEC LE MIXEUR ALIMENTÉ EON ONE PRO

La partie du mixeur alimenté du système EON ONE PRO abrite le panneau de mixage et l'amplificateur de puissance. Ici, tous les micros, les instruments de musique et les sources sonores extérieures (comme les lecteurs MP3, les lecteurs de CD ou les appareils Bluetooth) peuvent être connectés.

Les prises jack MONITOR OUT RCA fournissent une alimentation « publique » pouvant être connectée à des appareils d'enregistrement ou des hauts-parleurs supplémentaires (comme un moniteur personnel alimenté ou autre système de sonorisation). La sortie PASS THRU peut servir à relier plusieurs line-arrays EON ONE PRO pour un rendement sonore optimisé.

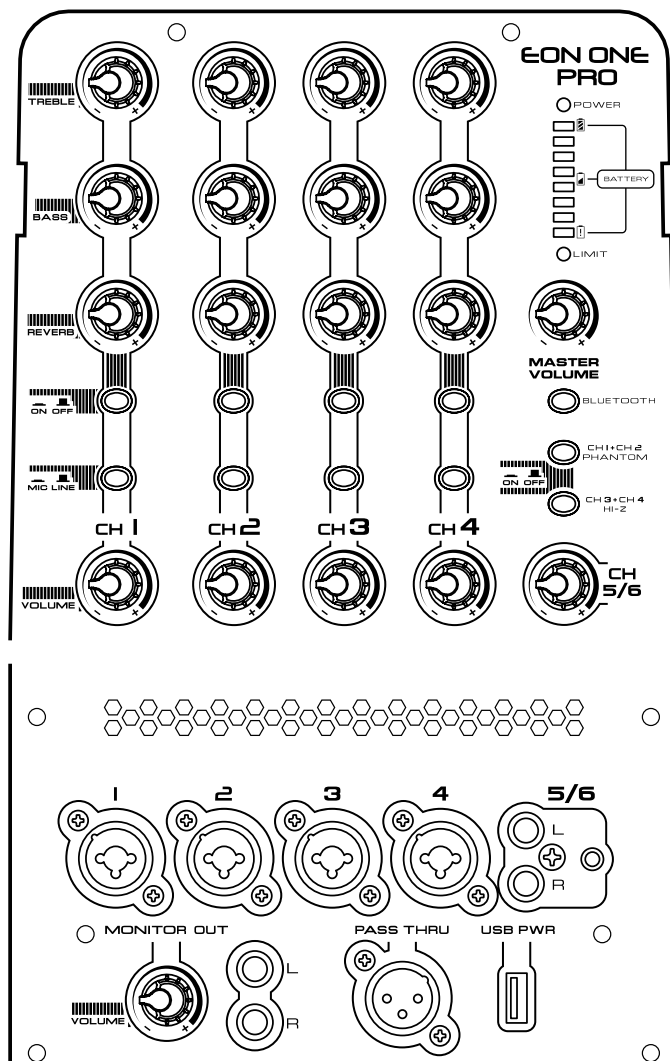

Nous allons maintenant nous pencher sur les canaux d'entrée sonore.

ENTRÉES SONORES

Le EON ONE PRO a 7 entrées : 4 entrées mono, une entrée à 2 canaux (stéréo) et une entrée pour le streaming audio Bluetooth. Toutes les entrées seront acheminées vers les enceintes, la prise jack MONITOR OUT et la prise de sortie PASS THRU.

ENTRÉES MICRO/LIGNE MONO

De gauche à droite, il y a quatre séries d'entrées identiques comprenant (de haut en bas) une commande Treble (aigus), une commande Bass (graves), une commande Réverbération, une touche marche/arrêt, un sélecteur micro/ligne, une commande de volume et un connecteur d'entrée combiné XLR / 6,35 mm. À droite se situe une touche d'activation de l'alimentation fantôme pour les canaux 1 et 2 et une touche hi-z pour les entrées 3 et 4.

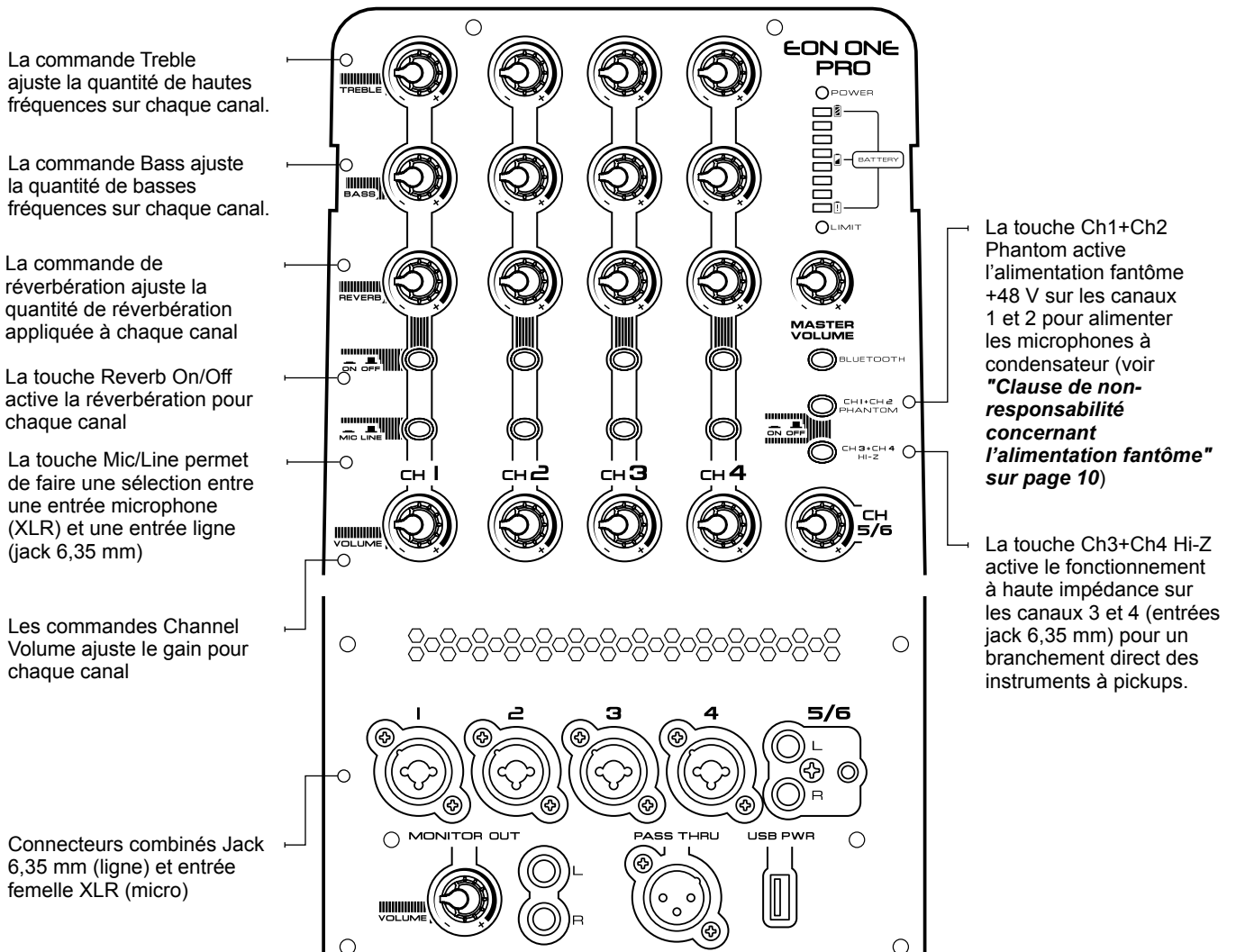

CLAUDE DE NON-RESPONSABILITÉ CONCERNANT L'ALIMENTATION FANTÔME

Lors de l'utilisation de microphones à condensateur, une alimentation fantôme +48 V doit être présente au niveau des contacts du connecteur du microphone (XLR) pour que le microphone fonctionne correctement. Lorsque l'alimentation fantôme est activée, elle est appliquée aux entrées XLR CH1 et CH2. Veiller à ce que l'alimentation fantôme soit désactivée quand elle n'est pas nécessaire.

Pour empêcher les détériorations de l'EON ONE PRO ou des appareils extérieurs lors de l'utilisation des microphones à condensateur, toujours baisser toutes les commandes de sortie EON ONE PRO et vérifier que l'alimentation fantôme +48 V est désactivée avant de brancher le microphone. Une fois le microphone à condensateur connecté, activer l'alimentation fantôme +48 V, puis rehausser les commandes de sortie aux niveaux souhaités.

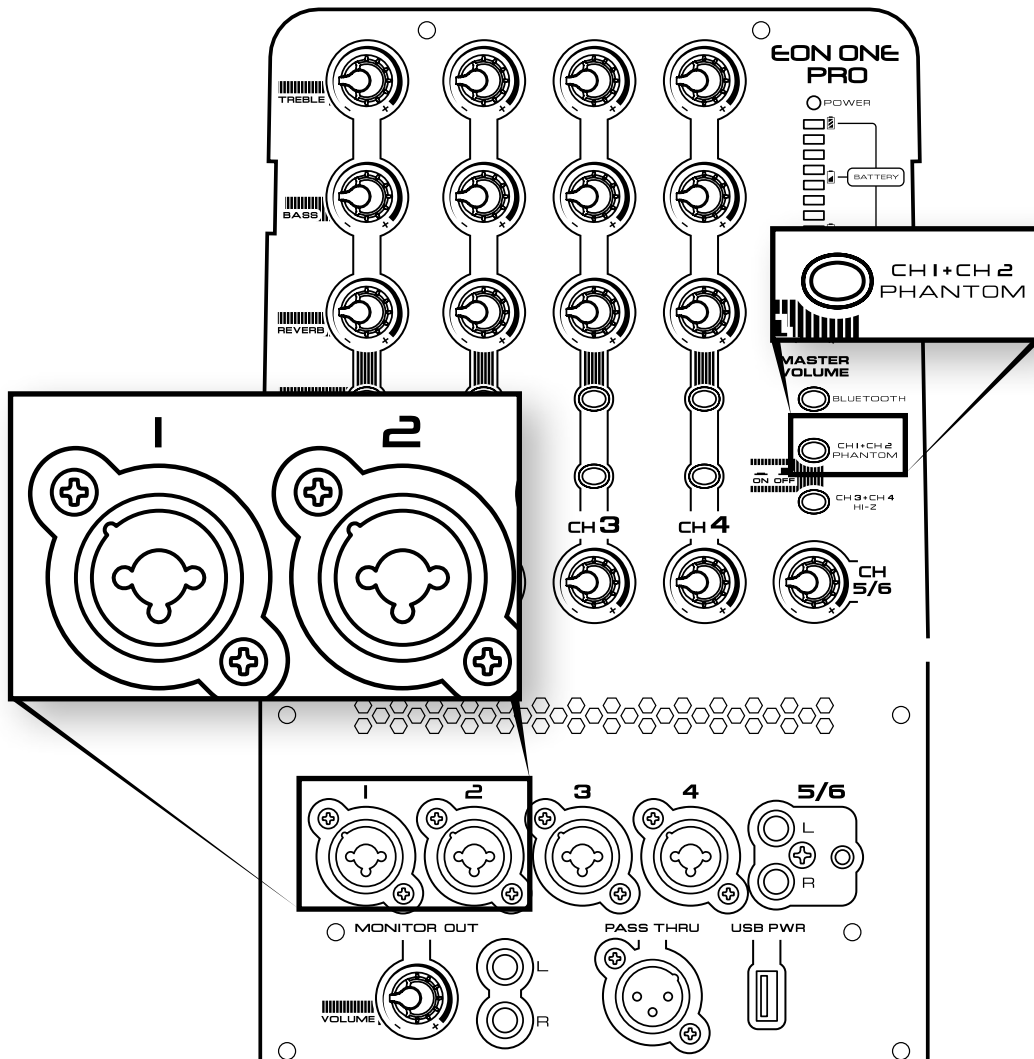

ATTENTION ! Ne pas connecter de sources asymétriques aux entrées XLR lorsque l'alimentation fantôme +48 V est activée. Ceci évitera d'endommager l'appareil branché en raison de la tension de l'alimentation fantôme sur les broches 2 et 3 du connecteur XLR.

ENTRÉES STÉRÉO

Les entrées stéréo CH 5/6 servent principalement aux MP3 ou autres lecteurs de musique individuels et elles donnent l'option d'utiliser des fiches RCA ou une fiche à connecteur stéréo 3,5 mm (du type que l'on trouve généralement sur les lecteurs de musique individuels). La commande CH5/6 est utilisée pour contrôler le volume de cette entrée stéréo.

Commande de volume
pour l'entrée stéréo CH 5/6

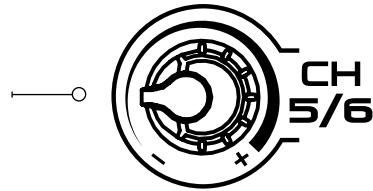

Stéréo dans les entrées RCA 5/6
pour utilisation avec un lecteur de
musique individuel ou n'importe
quel appareil électronique de
consommation

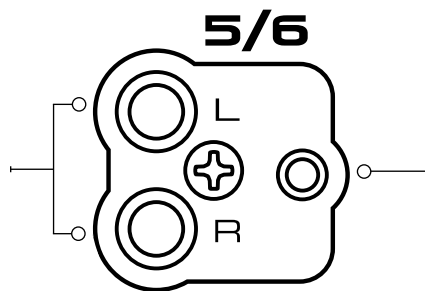

Connecteur d'entrée stéréo
CH5/6 de 3,5 mm pour
utilisation avec les lecteurs
de musique individuels

ENTRÉE BLUETOOTH

L'EON ONE PRO donne la possibilité de diffuser un son Bluetooth pour les playbacks musicaux et les bandes d'accompagnement. Pour connecter un appareil Bluetooth, appuyer au préalable sur la touche BLUETOOTH PAIR située à l'arrière du EON ONE PRO. Ensuite, sélectionner « EON ONE PRO » sur l'appareil émetteur pour effectuer l'appariement. Le niveau de l'appareil Bluetooth relativement aux autres canaux émetteurs peut être contrôlé à partir de l'appareil Bluetooth.

Appuyer sur la touche Bluetooth
pour appairer l'appareil Bluetooth



SORTIES SONORES

Les connecteurs Monitor Out avec commande du volume sont utilisés pour envoyer le signal du mixeur stéréo vers une autre destination, comme un appareil d'enregistrement, un moniteur personnel alimenté ou un autre système de sonorisation

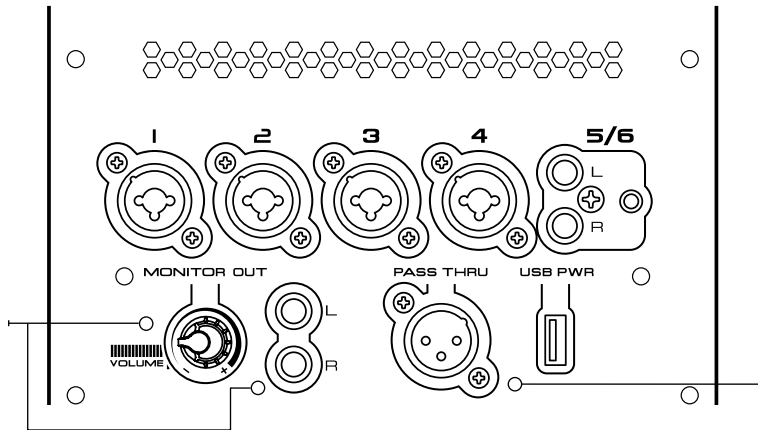

La sortie PASS THRU peut être connectée à l'entrée XLR d'un autre JBL EON ONE PRO pour élargir le système afin d'obtenir de plus grandes capacités de sortie

PORT DE PUISSANCE USB

Ce port peut être utilisé pour charger un appareil Bluetooth ou autre appareil de playback musical portable pendant son utilisation.

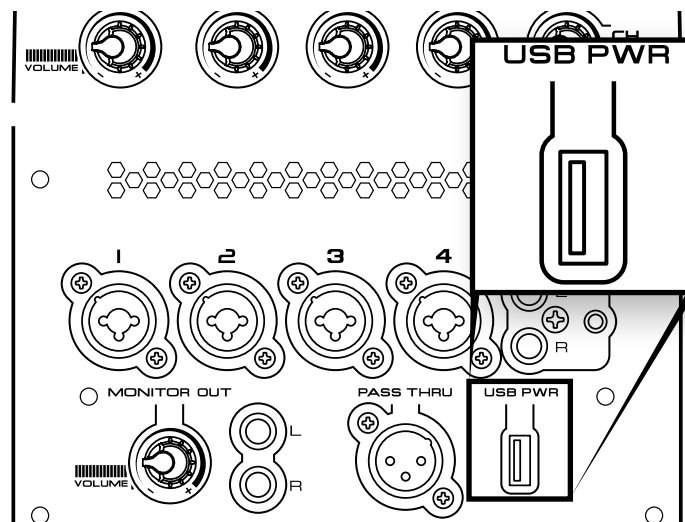

Section 5 : Accessoires

SAC À ROULETTES

Un sac à roulettes est disponible en option pour transporter le système EON ONE PRO en toute facilité. Visitez le site jblpro.com ou contactez votre revendeur JBL Pro local pour obtenir des renseignements complémentaires.

Section 6 : Caractéristiques du système

Système	Type de système :	Système line-array portable alimenté par batterie, avec mixeur alimenté
	Sortie SPL maximum :	118 dB en crête (bruit rose)
	Plage de fréquences (-10 dB) :	37,5 Hz – 18,5 kHz
	Réponse de fréquence (- 3dB) :	45 Hz – 18 kHz
	Entrée CA :	100 – 120 Vca, 50/60 Hz ; 220 – 240 Vca, 50/60 Hz
	Port d'alimentation USB :	Alimentation 500 mA
Type de	batterie :	Lithium-ion longue durée
	Temps de charge :	5 heures
	Autonomie :	Jusqu'à 6 heures
Conception de	l'amplificateur :	Classe D
	Puissance nominale du système :	250 W BF/HF
Connecteurs d'entrée	du mixeur :	6 entrées (4 x mono mic/ligne, 1 x stéréo)
	Canaux :	1 - 4 : Connecteurs combinés XLR / 6,35 mm (XLR = entrée niveau micro, 6,35 mm = entrée niveau ligne) (Activer les interrupteurs de la touche CH3+CH4 HI-Z sur les canaux 3-4 pour accepter les signaux haute impédance des instruments.) 5 - 6 : Prise jack stéréo 3,5 mm ou connecteurs RCA stéréo
	Impédance d'entrée :	XLR Combo ch 1-4 : 40 K Ohms symétrique TRS Combo ch 1-2 : 40 K Ohms symétrique TRS Combo ch 3-4 (CH3 + CH4 + touche HI-Z désactivée) 40 K Ohms symétrique TRS Combo ch 3-4 (CH3 + CH4 + touche HI-Z activée) 40 K Ohms asymétrique RCA Ch 5-6 : 5 K Ohms asymétrique Ch 5-6 3,5 mm : 10 K Ohms asymétrique
	Alimentation fantôme :	48 V (entrées XLR CH1-4)
	Bluetooth :	streaming audio Bluetooth à 2 canaux (le signal stéréo est alimenté aux prises jacks MONITOR OUT alors que le signal mono additionné est alimenté aux enceintes line-array)
	Connecteurs de sortie :	3 sorties (1 x sortie moniteur RCA stéréo, 1 sortie pass thru mono)
	Impédance de sortie :	Sorties du moniteur RCA : 100 Ohms asymétrique Sortie pass thru XLR : 37 Ohms symétrique
	Indicateurs de signal :	Limite : Le LED jaune indique l'état actif du limiteur
	Égaliseur (EQ) :	Commandes Bass et Treble pour chaque canal individuel, détente centrale, atténuation et amplification ± 12 dB
	Limiteur du système :	Limitation et réglage DSP embarqués
Enceinte	Driver Basse fréquence :	1 x woofer 203,2 mm
	Driver Haute fréquence :	6 x drivers (50,8 mm)
	Couverture sonore :	80° x 60° (H x V)
	Boîtier :	Polypropylène
	Grille :	Acier perforé laqué
	Dimensions (P x l x H)	
	Dimensions de l'unité :	401 mm x 266 mm x 594 mm
Dimensions du produit emballé :	421 mm x 541 mm x 772 mm	
Poids net du système :	17,0 kg	

Section 7 : Câbles et connecteurs

Câble microphone XLR/F à XLR/M	Câble standard d'interconnexion des signaux microphone et ligne pour les systèmes sonores professionnels. Exemple : Micro au mixeur.
Câble XLR/M à jack 6,35 mm TRS (symétrique)	Pour connecter les dispositifs symétriques avec un jack 6,35 mm, peut être utilisé de manière interchangeable.
Câble XLR/M à jack 6,35 mm TRS (asymétrique)	Pour connecter les instruments dotés de sorties asymétriques aux entrées XLR symétriques.
Câble XLR/M à jack 6,35 mm TS (asymétrique)	Ce câble est électriquement identique au jack 6,35 mm «TRS» (asymétrique) et il peut être utilisé de manière interchangeable.
Câble XLR/M à RCA (phono)	Connecte les produits sonores de consommation et certaines sorties de mixeur DJ aux entrées d'équipements sonores professionnels.
Câble RCA (phono) à jack 6,35 mm TS (asymétrique)	Connecte une sortie asymétrique 6,35 mm à une entrée RCA.
Câble double jack 6,35 mm à TRS jack 6,35 mm	Divise une sortie stéréo en signaux gauche/droit séparés. Également utilisé pour connecter les processeurs de signal aux prises jack d'insertion du mixeur.
Adaptateur boucle de terre sonore XLR/F à XLR/M	Utilisé pour interrompre les boucles de terre XXX entre les appareils interconnectés à fonctionne uniquement avec les entrées et sorties symétriques.

Câble microphone XLR/M à XLR/F

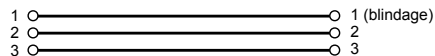

Câble jack 6,35 mm TRS (symétrique) à XLR/M

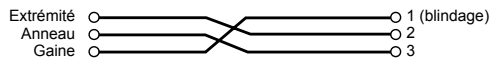

Câble jack 6,35 mm TRS (asymétrique) à XLR/M

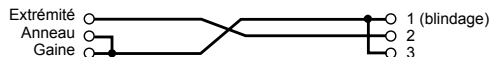

Câble jack 6,35 mm TS (asymétrique) à XLR/M

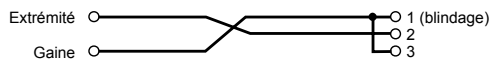

Câble XLR/M à RCA (phono)

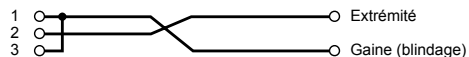

Câble jack 6,35 mm TS (asymétrique) à RCA (phono)

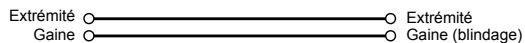

Câble jack 6,35 mm TRS à double jack 6,35 mm TS

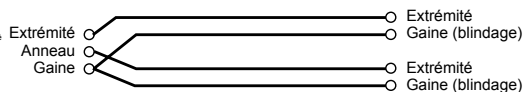
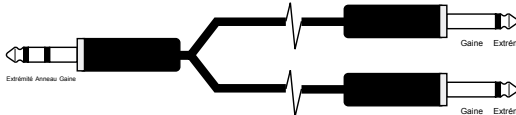

Adaptateur masse audio XLR/F à XLR/M

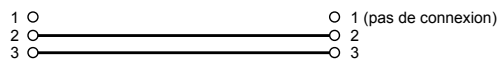
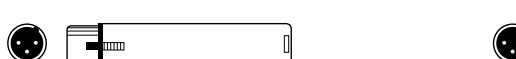

Section 8 : Coordonnées



Adresse postale :

JBL Professional
8500 Balboa Blvd.
Northridge, CA 91329

Adresse d'expédition :

JBL Professional
8500 Balboa Blvd., Dock 15
Northridge, CA 91329

(Ne pas renvoyer le produit à cette adresse sans avoir au préalable obtenu l'autorisation de JBL)

Service client :

Du lundi au vendredi
de 08h00 à 17h00
Heure du Pacifique aux États-Unis
(800) 8JBLPRO (800.852.5776)
www.jblproservice.com

Sur le site Internet :

www.jblpro.com

Points de contact professionnels, en dehors des États-Unis :

Contactez le distributeur JBL de votre région. La liste complète des distributeurs internationaux JBL est disponible sur le site américain : www.jblpro.com

Enregistrement du produit :

Enregistrez votre produit en ligne sur www.jblpro.com

Section 9 : Informations sur la garantie

La garantie limitée de JBL sur les enceintes professionnelles (à l'exception des boîtiers) dure cinq ans à compter de la date d'achat du premier consommateur. Les amplificateurs JBL sont garantis pendant une période de trois ans à compter de la date de leur achat initial. Les enceintes et tous les autres produits JBL sont garantis pendant deux ans à compter de la date de leur achat initial.

Qui est protégé par cette garantie ?

Votre garantie JBL protège le propriétaire d'origine et tous les propriétaires suivants tant que : A.) Votre produit JBL a été acheté aux États-Unis continentaux, à Hawaii ou en Alaska. (Cette garantie ne s'applique pas aux produits JBL achetés ailleurs à l'exception des achats par les dépôts militaires. Les autres acheteurs doivent contacter le distributeur JBL local pour connaître les informations de garantie.) ; et B.) Le justificatif d'achat original et daté est présenté chaque fois que le service de garantie est demandé.

Que couvre la garantie JBL ?

Votre garantie JBL couvre tous les défauts matériels et vices de fabrication à l'exception de ceux cités ci-après. Ne sont pas couverts par la garantie : Dommages causés par un accident, une utilisation impropre, un mauvais traitement, une modification du produit ou un acte de négligence ; dommages survenus pendant le transport ; dommages résultant du non-respect des instructions contenues dans votre manuel ; dommages résultant de la réalisation d'une réparation par une personne non autorisée par JBL ; réclamations basées sur toute déclaration erronée du revendeur ; tout produit JBL dont le numéro de série a été déformé, modifié ou supprimé.

Qui paye quoi ?

JBL paiera tous les frais de main d'œuvre et de matériel pour toutes les réparations couvertes par cette garantie. Veuillez conserver l'emballage d'origine car des frais seront appliqués si un emballage de remplacement est nécessaire. Le paiement des frais de port est examiné dans la section suivante de cette garantie.

Comment obtenir l'exécution de la garantie

Si votre produit JBL a besoin d'être réparé, écrivez ou téléphonez-nous à JBL Incorporated (à l'attention de : Customer Service Department), 8500 Balboa Boulevard, PO. Box 2200, Northridge, California 91329 (818-893-8411). Nous pourrions vous diriger vers un réparateur agréé JBL ou vous demander d'envoyer votre produit à l'usine pour sa réparation. Dans chaque cas, vous devrez présenter le justificatif d'achat original pour prouver la date d'achat. Veuillez ne pas envoyer votre produit JBL à l'usine sans autorisation préalable. Si le transport de votre produit JBL présente des difficultés inhabituelles, veuillez nous en informer et nous pourrions éventuellement prendre des dispositions particulières avec vous. Dans le cas contraire, vous serez responsable du transport de votre produit ou des dispositions de son transport vers son lieu de réparation et du paiement de tout frais de port initial. Toutefois, nous paierons les frais de port de retour si la réparation est couverte par la garantie.

Limitation des garanties implicites

TOUTES LES GARANTIES IMPLICITES, NOTAMMENT LES GARANTIES DE VALEUR MARCHANDE ET D'ADÉQUATION À UN USAGE PARTICULIER, SONT LIMITÉES DANS LE TEMPS À LA DURÉE DE CETTE GARANTIE.

LA RESPONSABILITÉ

DE JBL EST LIMITÉE À LA RÉPARATION OU AU REMPLACEMENT DE TOUT PRODUIT DÉFECTUEUX, À NOTRE DISCRÉTION, ET N'INCLUT PAS LES DOMMAGES INDIRECTS OU CONSÉCUTIFS QUELCONQUES. CERTAINS ÉTATS N'AUTORISENT PAS LES LIMITATIONS CONCERNANT LA DURÉE DES GARANTIES IMPLICITES ET/OU N'AUTORISENT PAS L'EXCLUSION DES DOMMAGES INDIRECTS OU CONSÉCUTIFS. PAR CONSÉQUENT, LES LIMITATIONS ET EXCLUSIONS CI-DESSUS PEUVENT NE PAS S'APPLIQUER À VOTRE CAS. CETTE GARANTIE VOUS CONFÈRE DES DROITS JURIDIQUES SPÉCIFIQUES. VOUS POUVEZ ÉVENTUELLEMENT BÉNÉFICIER D'AUTRES DROITS QUI VARIENT D'UN ÉTAT À L'AUTRE.



Rév C