



HARMAN

ENDURANCE PEAK

取扱説明書

安全上のご注意

- 使用前に、この「安全上のご注意」をよくお読みの上、正しくお使いください。また、お読みになった後は大切に保管してください。
- ここに示した注意事項は、お使いになる人や、他の人への危害、財産への損害を未然に防ぐための内容を記載していますので、必ずお守りください。
- 次の表示の区分は、表示内容を守らず、誤った使用をした場合に生じる危害や損害の程度を説明しています。

警告 この表示は、取り扱いを誤った場合、「死亡または重傷を負う可能性が想定される」内容です。

注意 この表示は、取り扱いを誤った場合、「傷害を負う可能性が想定される場合および物的損害のみの発生が想定される」内容です。

- 次の絵表示の区分は、お守りいただく内容を説明しています。

禁止 (してはいけないこと) を示す記号です。

分解 してはいけないことを示す記号です。

濡れた手で扱って はいけないことを示す記号です。

触れて はいけないことを示す記号です。

水がかかる場所で使用したり、水に濡らしたりしてはいけないことを示す記号です。

指示 に基づく行為の強制 (必ず実行していただくこと) を示す記号です。

AC 電源アダプタ をコンセントから抜いていただくことを示す記号です。

警告

煙 が出る場合、異常なおいや音が出る場合は、すぐに電源を切る。煙が出なくなるのを確認して販売店または弊社サービスセンターに修理を依頼してください。

水道の蛇口付近 や風呂場などの濡れている場所や水気の多い場所では使用しない。火災・感電の原因になります。

本機の内部 に水などが入った場合は、本機の電源を切り、販売店または弊社サービスセンターに点検を依頼する。そのまま使用すると火災・感電の原因になります。

アルコール・シンナー などの引火性溶剤の近くに設置しない。引火性溶剤が本機内部の電源部品などに接触すると、火災や感電の原因になります。

分解 や改造をしない。感電の原因になります。

調理台 や加湿器の近くなど油煙や湯気があたる場所に設置しない。火災・感電の原因になることがあります。

交通安全 のために自転車やバイク、自動車の運転中にイヤホンを使用しない。周囲の音が聞こえにくくなるため、交通事故の原因となります。

歩行中、交差点 や踏切、工事現場など、周囲の音が聞こえないと危険な場所では使用しない。交通事故の原因となります。

注意

ほこり や湿気が多い場所に設置しない。ほこりの堆積によりショートして、火災や感電の原因となります。

薬物厳禁 ペンジン・シンナー・合成洗剤等で外装をふかない。また、接点復活剤を使用しない。外装が傷んだり、部品が溶解することがあります。



Bluetooth ワードマークおよびロゴは、Bluetooth SIG, Inc. が所有する登録商標です。

Harman International Industries, Incorporated は、これら商標を使用する許可を受けています。

JBL は米国およびその他の国々における Harman International Industries, Incorporated の登録商標です。

電池についてのご注意

電池の液が漏れた ときは直ちに火気より離す。漏液した電解液に引火し、破裂、発火する原因になります。また電池の液が目に入ったり体や衣服につくと、失明やけが、皮膚の炎症の原因になります。

● 液が漏れたとき
→ 漏れた液に触れないように注意しながら、直ちに火気より離してください。乾いた布などで電池ケースの周りをよくふいてください。

● 液が目に入ったとき
→ 目をこすらず、すぐに水道水などのきれいな水で十分洗い、ただちに医師の診察を受けてください。

● 液が体や衣服についたとき
→ すぐに水道水などのきれいな水で十分洗い流してください。

電池について 以下のことに注意する。
本製品はリチウムイオン電池を使用しています。リチウムイオン電池にはリチウムが含まれており、誤った使用、取り扱い、廃棄により爆発する恐れがあります。
● 火の中に入れたり、加熱したりしないでください。また、直射日光のあたる場所、高温多湿の場所、車中等に放置しないでください。
● 使用中、保管時等に発熱したり、異臭を発生したり、変色、変形、その他今までと異なる場合は使うのを止めてください。
● 電子レンジや高压容器に入れないでください。
● 水、海水、ジュースなどで濡らさないでください。
● 強い衝撃を与えたり、投げつけたりしないでください。
● 所定の時間を超過しても充電が終わらない場合は、充電を止めてください。
● 本書で指定している以外の方法で充電しないでください。

Bluetooth® に関するご注意

本機は、2.4GHzの周波数帯の電波を利用しています。この周波数の電波は、一般家庭でもいろいろな機器（電子レンジやコードレス電話など）で使用されています。以下のような場所で本機を使用する場合、送信 / 受信ができなくなることがあります。
・ 2.4GHz を利用する無線 LAN、また電子レンジなどの機器の磁場、静電電、電波障害が発生するところ。（環境により電波が届かない場合があります。）
・ ラジオから離してお使いください。（ノイズが出る場合があります。）
・ テレビにノイズが出た場合、本機（および本機対応製品）がテレビ、ビデオ、BS チューナー、CS チューナーなどのアンテナ入力端子に影響を及ぼしている可能性があります。本機（および本機対応製品）をアンテナ入力端子から遠ざけて設置してください。

注意

・ 本機の使用によって発生した損害については、法令上賠償責任が認められる場合を除き、当社は一切の責任を負いかねます。あらかじめご了承ください。
・ 本機は、全ての Bluetooth 機器との接続動作を保証するものではありません。
・ 弊社ではお客様の接続機器に関する通信エラーや不具合について、一切の責任を負いかねます。あらかじめご了承ください。

安全にお使いいただくために

・ 高精度な制御や微弱な信号を取り扱う電子機器の近くでは使用しない。電子機器に誤動作するなどの影響を与え、事故の原因となる恐れがあります。
・ 航空機内や病院など、使用を禁止された場所では使用しないでください。電子機器や医療用電気機器に影響を与え、事故の原因となる恐れがあります。医療機関などの指示に従ってください。

ご注意ください電子機器の例

補聴器、ペースメーカー、その他医療用電気機器、火災報知器、自動ドア、その他自動制御機器など。

ペースメーカー、その他医療用電気機器をご使用される方は、該当の各医療用電気機器メーカーまたは販売業者に電波による影響についてご確認ください。

電波法に基づく認証について

本機は電波法に基づく小電力データ通信の無線設備として認証を受けています。従って、本製品を使用するときに無線局の免許は必要ありません。ただし、以下の行為を行うと法律により罰せられることがあります。

・ 本機を分解 / 改造すること。
・ 本機に貼ってある証明ラベルをはがすこと。

周波数について

この無線機器は 2.4GHz 帯を使用します。変調方式として FHSS (周波数拡散方式) を採用し、想定される与干渉距離は約 10m です。

この機器の使用周波数帯では、電子レンジ等の産業・科学・医療用機器のほか工場の製造ライン等で使用されている移動体識別用の構内無線局 (免許を要する無線局) 及び特定小電力無線局 (免許を要しない無線局) 並びにアマチュア無線局 (免許を要する無線局) が運用されています。

- 1 この機器を使用する前に、近くで移動体識別用の構内無線局及び特定小電力無線局並びにアマチュア無線局が運用されていないことを確認して下さい。
- 2 万一、この機器から移動体識別用の構内無線局に対して有害な電波干渉の事例が発生した場合には、速やかに電波の発射を停止した上、弊社サービスセンターにご連絡頂き、混信回避のための処置等 (例えば、パーティションの設置など) についてご相談ください。
- 3 その他、この機器から移動体識別用の特定小電力無線局あるいはアマチュア無線局に対して有害な電波干渉の事例が発生した場合など何かお困りのことが起きたときは、弊社サービスセンターへお問い合わせください。

付属品

お使いになる前に、以下の付属品がすべてそろっていることをご確認ください。

- 充電ケース
- イヤチップ (S サイズ /M サイズ /L サイズ) (M サイズ装着済み)
- エンハンサー (装着済み)
- 充電用ケーブル
- 日本語取扱説明書 (本紙)
- 多言語取扱説明書
- 保証書 (日本国内用)

各部の名称

▶ イヤピース

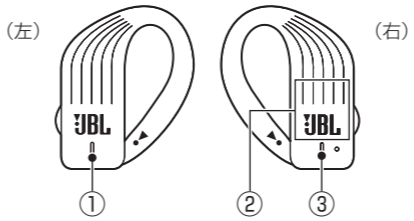

- ① ステータスインジケータ
左イヤピースの、以下の状態を示します。
 - ・ 充電状態
 - ・ 電源オン / オフ
 - ・ 右イヤピースとの無線接続状態
- ② マルチファンクションボタン (タッチ式)
- ③ ステータスインジケータ
右イヤピースの、以下の状態を示します。
 - ・ 充電状態
 - ・ 電源オン / オフ
 - ・ Bluetooth 接続状態

▶ 充電ケース

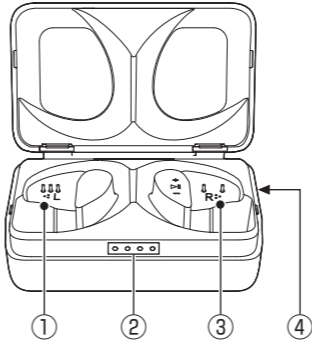

- ① 左イヤピース充電部
 - ② LED インジケータ
 - ③ 右イヤピース充電部
 - ④ USB 端子
- ※ イヤピースの収納時は、充電ケースに水平に収め、充電部にきちんと接触するようにしてください。

電源を入れる / 切る (パワーフック機能)

左右のイヤピースの耳掛け部とイヤホン部はマグネットで引き合います。右イヤピースのこの部分が、本機の電源オン / オフスイッチとして働きます。



耳掛け部をイヤホンから離すと電源がオンになり、元に戻すと電源がオフになります。

電源をオンにする

お買い上げ後、Bluetooth デバイスとのペアリング*を行っていない状態で電源をオンにすると、本機は次のように動作します。
※ Bluetooth デバイスとのペアリングについては「Bluetooth 接続を行う」をご覧ください。

1. 右イヤピースのステータスインジケータが赤色で点灯して電源がオンになる。
続いて左イヤピースのステータスインジケータも赤色で点灯して電源がオンになります。
2. 自動的に左右のイヤピースが無線接続して、それぞれのステータインジケータが青色で点灯する。

▶ 本機の防水性能について

本製品のイヤピースは、防水規格 IPX7 相当の仕様となっています。一時的に一定水圧の条件に水没しても内部に浸水することがない「防浸形」です。

※ 水没した場合は、水から引き上げ、よく振って水気を取り除いてください。
※ 本機に付属の充電ケースおよび充電用ケーブルは防水仕様ではありません。水がかかる恐れのある場所で充電ケースや充電用ケーブルを使用しないでください。
※ 海水での利用には適しません。

3. 右イヤピースのステータスインジケータが青色で点滅して、Bluetooth デバイスとのペアリング設定状態になる。

上記の操作中、イヤピースを装着しているとそれぞれのステップで電子音が聞こえます。

電源オフの操作をすると、左右イヤピースのステータスインジケータが 1 回赤色で点灯してから電源が切れます。

装着する

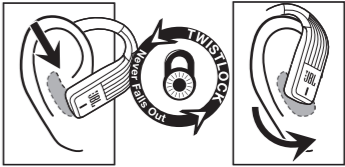

左右イヤピースのイヤホン部を図のように耳孔に差し込み、後方にひねりながら装着します。ツイストロック機能により耳孔にしっかりロックし、運動中なども耳から外れにくい状態を維持します。本機には 3 つのサイズ (S サイズ /M サイズ /L サイズ) のイヤチップが付属しています。フィット感に応じてサイズを選んでください。

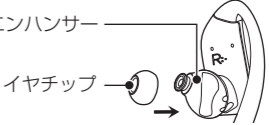

※ エンハンサーは外さないでください。外すとツイストロック機能が動きません。

充電する

▶ 充電ケースを充電する

充電ケースは、付属の充電用ケーブルを使って充電します。

充電用ケーブルを充電ケースのUSB端子とPCのUSB端子に接続します。

※ 電源コンセントから充電する場合は、市販のUSB対応AC電源アダプタをお使いください。

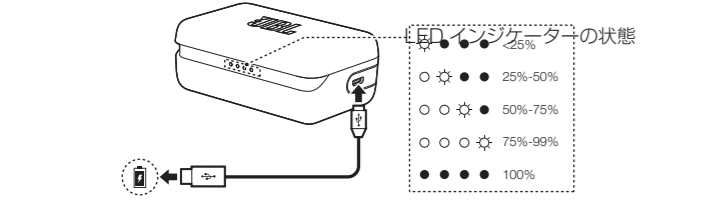

LEDインジケータが充電の進行状態を示します。

例：

一番左のインジケータが点滅、残りは消灯：充電量 25% 未満

すべてのインジケータが消灯：充電完了（充電量 100%）

充電が完了したら、充電用ケーブルを外してください。

▶ イヤピースを充電する

左右のイヤピースを、充電ケースの充電部に載せます。軽く載せるだけで、マグネットにより固定されます。

※ イヤピースは、充電ケースに水平に収納してください。

イヤピースの電源が入っていたり、お使いのデバイスとBluetooth接続中であった場合も、自動的に電源がオフになりBluetooth接続が解除されて充電が始まります。

充電時間は約2時間*です。

※ 充電池が空の状態から満充電になるまでの時間です。

Bluetooth 接続を行う

Bluetooth機能を使ってワイヤレス再生やハンズフリー通話を行うには、はじめに本機とBluetooth対応デバイスを認識させる「ペアリング」が必要となります。

▶ ペアリングを行う

以下の手順は一例です。詳細については、接続する機器の取扱説明書も併せてご覧ください。

【初回接続時】

- 本機の電源をオンにする。「電源を入れる / 切る（パワーフック機能）」をご覧ください。しばらく待つと、右イヤピースのステータスインジケータが青色で点滅し、ペアリングモードになります。
- デバイス側でペアリング操作を行い、登録 / 接続する。右イヤピースのステータスインジケータが青色で点灯します。
- 左イヤピースの耳掛け部をイヤホンから離す。しばらくすると左イヤピースのステータスインジケータが青色で点灯して接続が完了します。

iPhone/iPod/iPad の場合：

- iPhone/iPod/iPadをペアリング設定状態にする。「設定」→「Bluetooth」の順にタップした後、「Bluetooth」を「オフ」から「オン」にします。Bluetoothに接続できるデバイスの一覧が表示されます。
- デバイスから「JBL Endurance PEAK」を選択する。接続が完了すると、デバイス上で「接続済み」と表示されます。

携帯電話・スマートホンでハンズフリー接続を行う場合：

- 携帯電話・スマートホンでペアリング操作を行い、登録 / 接続する。（パスキーが必要な場合は「0000」と入力する。）ハンズフリー通話をしたい場合は「ハンズフリー（HFP）」、音楽再生のみ行いたい場合は「ワイヤレスステレオ（A2DP）」で接続してください。
 - 登録にはお使いの携帯電話・スマートホンの「端末暗証番号」が必要になる場合があります。
 - 機種によっては同時に接続できないものがあります。また、設定方法は機種により異なりますので、携帯電話・スマートホンの取扱説明書も併せてご覧ください。

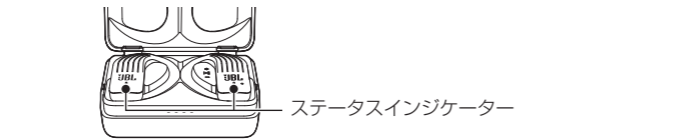

充電中は、左右のイヤピースのステータスインジケータが赤色で点灯します。また、充電ケースのLEDインジケータがすべて点灯します。

※ 充電ケースを充電しながらイヤピースを充電することもできます。

充電が完了すると

充電が完了したイヤピースのステータスインジケータが消灯します。左右のイヤピースの充電が完了すると充電ケースのLEDインジケータも消灯します。

電池残量について

電池残量が少なくなるとステータスインジケータが赤色で点滅します。充電してください。

右イヤピースのみ使用する（モノラル再生）

左イヤピースを充電ケースに入れて充電したまま、右イヤピースのみデバイスとBluetooth接続して使用することができます。この場合、聞こえる再生音はモノラルになります。

スタンバイモード

左右のイヤピースとも充電ケースから取り出した状態をスタンバイモード※と呼びます。スタンバイモード中は、いつでも電源オン / オフやBluetooth接続の操作が可能です。

※ スタンバイモードは約3時間持続します。3時間が経過したらイヤピースを充電ケースに戻してください。

その他のデバイス（携帯電話・スマートホンなど）の場合：

- ペアリング設定状態にする。接続するデバイス側で、本機を検出可能な状態にします。お使いのデバイスの取扱説明書も併せてご覧ください。（パスキーが必要な場合は「0000」と入力します。）

【2回目以降の接続時】

本機は一度ペアリングを行ったデバイスの情報を記憶していますので、ペアリングを行ったあとは、右イヤピースを操作して電源をオンにし、接続したいデバイスのBluetoothをオンにするだけでBluetooth接続することができます。

▶ Bluetooth 接続を解除する

デバイス側でBluetoothを「Off」にし、接続を解除します。

基本操作

右イヤピースのマルチファンクションボタン（タッチ式）で以下のコントロールを行うことができます。

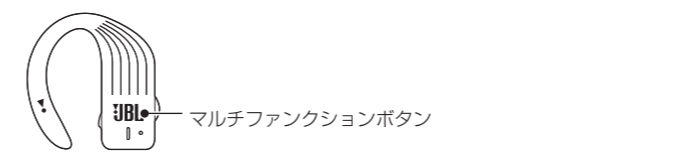

音量の調節

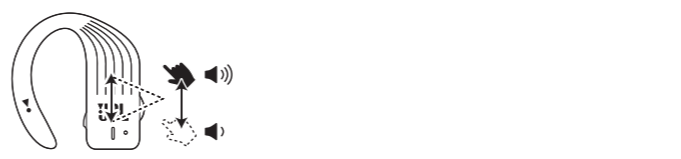

下から上にスワイプすると音量が上がります。

上から下にスワイプすると音量が下がります。

再生 / 一時停止

1回タッチするごとに再生 / 一時停止します。

スキップ / バックスキップ

2回続けてタッチすると、次の曲にスキップします。

3回続けてタッチすると、演奏中の曲の先頭に戻ります。曲の先頭で3回続けてタッチすると前の曲にバックスキップします。

ハンズフリー通話

携帯電話・スマートホンをBluetoothでハンズフリー接続している

ときは、ハンズフリーボタンになります。

着信中に1回タッチすると電話を受けます。2回続けてタッチすると着信拒否します。

通話中に1回タッチすると電話を切ります。

オートパワーオフ機能について

本機の電源がオンのとき、約5分間以上音声入力がなく、操作も行われない状態が続くと、自動的に電源がオフになります。電源がオフになったときは、再度電源を入れてからデバイスを接続しなおし、デバイス上で音楽の再生を始めてください。なお、オートパワーオフ機能を無効にすることはできません。

トラブルシューティング

症状	解決法
イヤピースの電源が入らない。	イヤピースが充電されているかご確認ください。
イヤピースを充電できない。	充電ケースが充電されているかご確認ください。
電源は入るが、音が出ない。	ペアリングされているかご確認ください。 <p>Bluetoothデバイスの音量をご確認ください。</p> <p>Bluetoothデバイス側の再生が一時停止になっていないかご確認ください。</p>
音が歪む。	音量が上がりがすぎている場合は音量を下げてください。
ペアリングできない。	お手持ちの機器が本機と対応しているかどうかご確認ください。

主な仕様

タイプ	密閉ダイナミック型（インイヤー）Bluetoothワイヤレス
周波数特性	16Hz - 22kHz
Bluetooth	バージョン：Bluetooth4.2
伝送範囲	Class 2、通信距離約 10m（障害がない場合）
対応プロファイル	A2DP V1.3、AVRCP V1.5、HFP V1.6
入力	Bluetooth
イヤピース電池	リチウムイオン電池（充電式）
イヤピース充電時間	約2時間（急速充電：約 10 分の充電で約 1 時間使用可能）
イヤピース連続使用时间	音楽再生：約 4 時間
充電ケース（イヤピースへの充電時間）	最大 24 時間
重量	イヤピース：左右各約 12g 充電ケース：約 93g

※ ・電池は消耗品です。正しい方法であっても充電・放電を繰り返すと徐々に使用できる時間が短くなります。また充電・再生時間は使用環境により異なります。
・高温状態で保管すると、電池性能の劣化が早まります。直射日光があたりず、風通しの良い涼しい場所で保管してください。

▶ お手入れ

外装の汚れは、乾いた柔らかい布で軽くふき取ってください。汚れがひどいときは、中性洗剤を薄めた液を少し含ませた布でふき、その後乾いた布でふき取ってください。

▶ 本機の廃棄について

Li-ion
本機は内蔵電池として充電式リチウムイオン電池を使用しています。リチウムイオン電池にはリチウムが含まれており、誤った使用、取り扱い、廃棄により爆発する危険性があります。本機に内蔵されているリチウムイオン電池はリサイクルが可能です。本機がご不要となりましたら、一般ゴミなどと一緒に廃棄せず、弊社アフターサポートの窓口へご連絡ください。

ご注意

感電などの危険があるため、本機を絶対に分解しないでください。

▶ HARMAN Owners' Club

この度はJBL製品をご購入いただき誠にありがとうございます。HARMAN Owners' Club（ハーマンオーナーズクラブ）は、ハーマンインターナショナル取り扱い製品ご愛用者のための会員プログラムです。会員様に向けたさまざまな特典やサービスをお届けします。

https://www.harman-ownersclub.jp

このアドレスからアクセスしてください。携帯電話（フィーチャーホン）からはご登録できませんのでご注意ください。

▶ アフターサポート

日本国内のアフターサポートに関する情報は、ハーマンインターナショナル株式会社ホームページに掲載しています。

http://jbl.harman-japan.co.jp/support/

Tel：0570-550-465（ナビダイヤル）

受付時間：土日・祝日・年末年始を除く、平日 9:30 ～ 17:30

HARMAN

ハーマンインターナショナル株式会社

© 2018 Harman International Japan Co., Ltd. All rights reserved.