

QUICK START GUIDE

harman/kardon
HARMAN

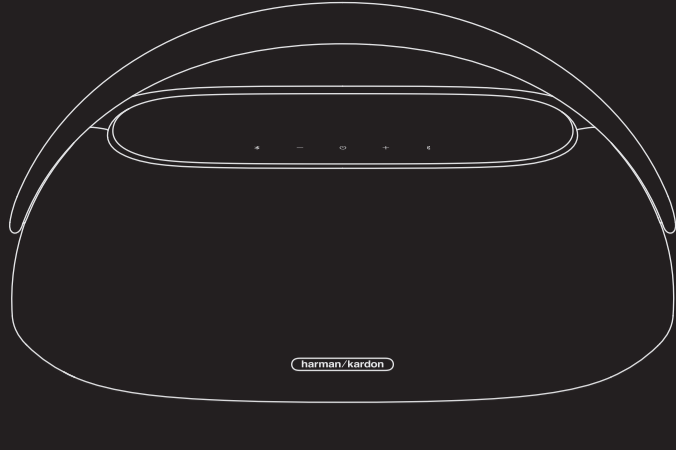

GO + PLAY 3



WHAT'S IN THE BOX

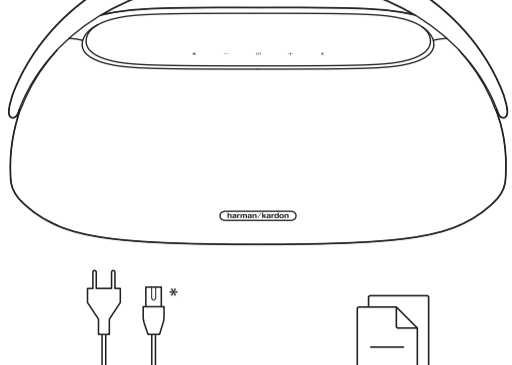

* Power cord quantity and plug type vary by regions.



BLUETOOTH PAIRING

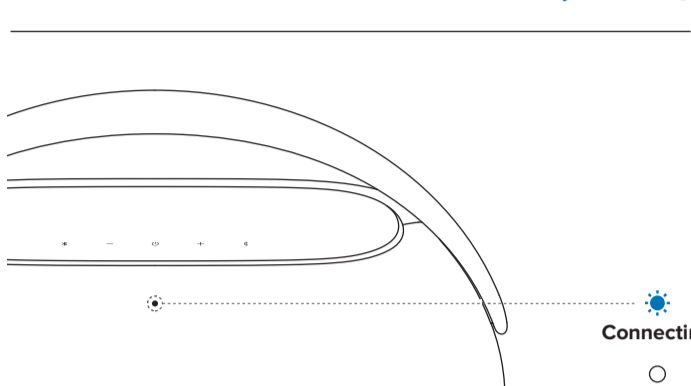

MUSIC STREAMING

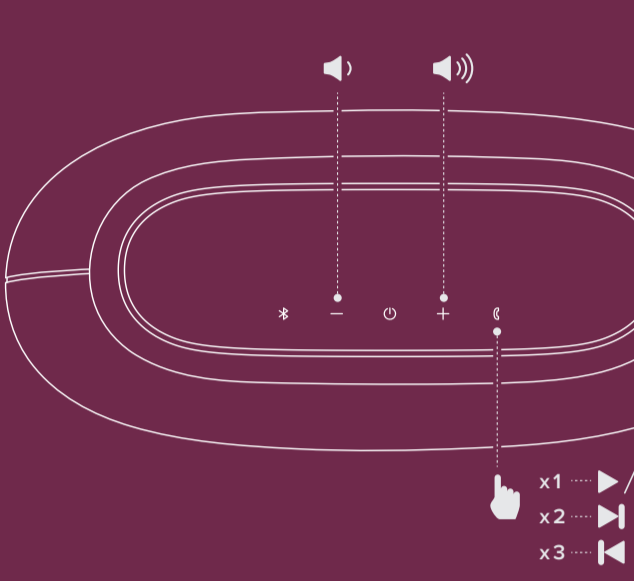

To reboot, hold for more than 10 seconds.



MULTI-POINT CONNECTION



* Maximum 2 devices.



STEREO BOOST PAIRING

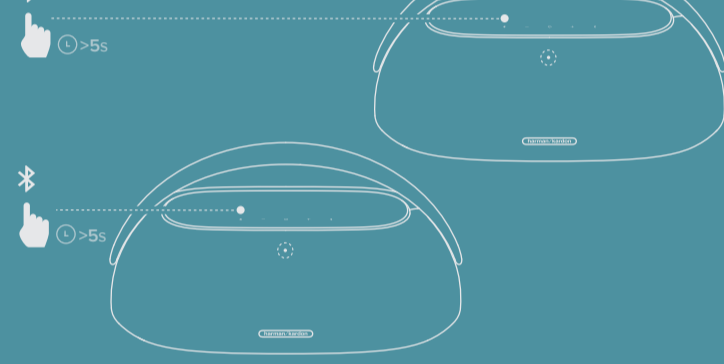

STEREO BOOST CONTROL

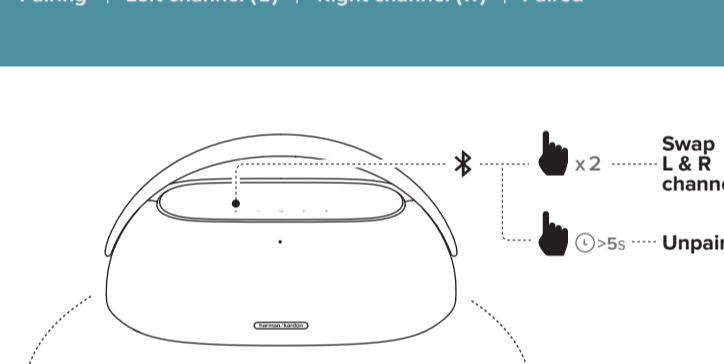

CONFERENCING

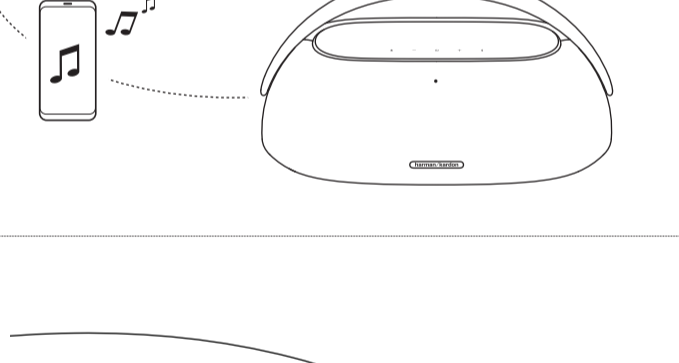

When there is an incoming call, pick up the phone call and talk through microphone.



MUSIC PLAYBACK THROUGH AN AUDIO CABLE

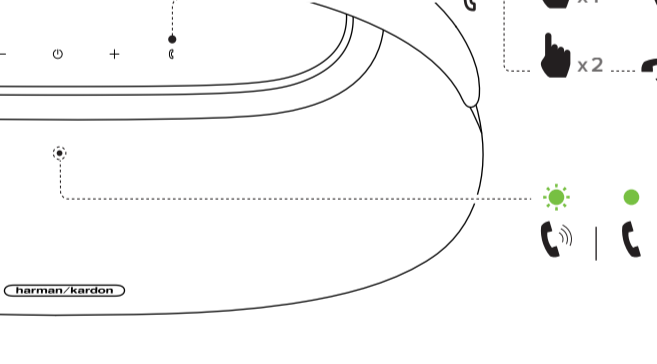

To play music through the audio cable, disconnect Bluetooth.



CHARGING

If the speaker will not be used for a long period of time, please recharge the battery at least once every 3 months. Battery life will vary due to usage patterns and environmental conditions.

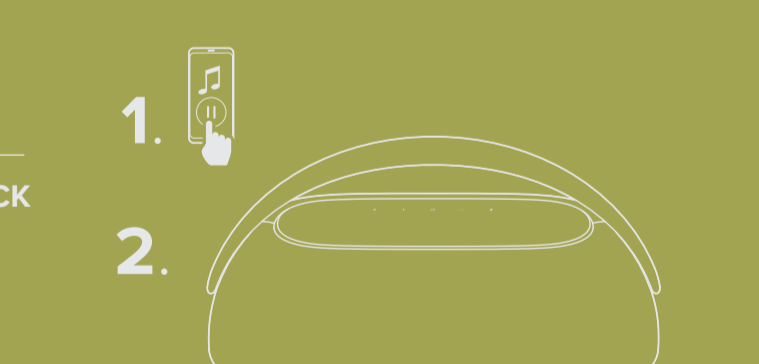

TECH SPEC

<ul style="list-style-type: none"> Version du Bluetooth : 5.2 Support : A2DP V1.3, AVRCP V1.6 Transducteurs : 2 x 70 mm (médiums), 2 x 20 mm (aigus) 1 x 130 mm (subwoofer) Puissance de sortie : 160 W RMS Réponse en fréquence : 43 Hz – 20 kHz (-6 dB) Rapport signal sur bruit : 80 dB pondération A Type de batterie : Batterie rechargeable de 25,92 Wh Temps de charge de la batterie : 3 heures Autonomie de lecture de musique : jusqu'à 8 heures (fonction du niveau du volume et du contenu audio) Alimentation électrique : 100 – 240 V*, 50/60 Hz 	<p>CONFÉRENCE La musique est suspendue pendant un appel entrant. Débranchez et parlez dans le microphone.</p> <p>LECTURE DE MUSIQUE VIA UN CÂBLE AUDIO Pour lire de la musique via le câble audio, déconnectez le Bluetooth. (* Non inclus)</p> <p>CHARGE Batterie faible Charge en cours Si l'enceinte n'est pas utilisée sur une longue période, rechargez la batterie au moins tous les 3 mois. La durée de vie de la batterie dépend du comportement d'utilisation et des conditions environnementales. Batterie rechargeable et prise de charge USB</p>	<p>DA HVAD ER DER I ÆSKEN * Antal og type af strømkabler og stik kan variere afhængig af regionen.</p> <p>PARRING MED BLUETOOTH Forbinder i Forbundet</p> <p>STREAMING AF MUSIK Tryk på i mere end 10 sekunder for at genstarte.</p> <p>FLERPUNKTSFORBINDELSE * Højest 2 enheder.</p> <p>STEREO BOOST PARRING Parrer i Venstre kanal (V) Højre kanal (H) Parret</p> <p>STEREO BOOST KONTROL Skift mellem venstre og højre kanal Ophæv parringen</p>	<p>CONFERENCE-KALD Når der er et indgående opkald, sættes musikafspilningen på pause. Besvar telefonopkaldet, og tal gennem mikrofonen.</p> <p>MUSIKAFSPILNING VIA ET LYDKABEL Hvis du vil afspille musik via lydskabel, skal du afbryde Bluetooth-forbindelsen. (* Medfølger ikke)</p> <p>OPLADNING Løvt batteri Opladning i gang Hvis højtaleren ikke skal bruges i længere tid, skal du oplade batteriet mindst én gang hver tredje måned. Batteritiden varierer afhængigt af brugsmønstret og omgivelser. Brugsløst batteri med USB-stik til opladning</p>
<ul style="list-style-type: none"> Power: 160 W RMS Frequency response: 43 Hz – 20 kHz (-6 dB) Signal to noise ratio: 80 dB A-weighted Battery type: 25.92Wh rechargeable battery Battery charge time: 3 hours Music play time: up to 8 hours (dependent on volume level and audio content) Power supply: 100 – 240 V ~ 50/60 Hz Bluetooth transmitter power: ≤10 dBm Bluetooth transmitter frequency range: 2.400 – 2.4835 GHz Bluetooth transmitter modulation: GFSK, π/4 DQPSK, 8DPSK USB specification: Audio playback is for US version only. For other versions, USB is for Service only. USB port: Type C USB rating: 5V/2A (maximum) Supporting file formats: mp3 Dimension (W x H x D): 439 x 240 x 192 mm / 17.3" x 9.5" x 7.6" Weight: 4.7 kg (10.4 lbs) 	<ul style="list-style-type: none"> Bluetooth-version: 5.2 Support: A2DP V1.3, AVRCP V1.6 Transducers: 70 mm x 2 pcs (Mid range), 20 mm x 2 pcs (Tweeter), 130 mm x 1 pc (Subwoofer) Output power: 160 W RMS Frequency response: 43 Hz – 20 kHz (-6 dB) Signal to noise ratio: 80 dB A-weighted Battery type: 25.92 Wh rechargeable battery Battery charge time: 3 hours Music play time: up to 8 hours (dependent on volume level and audio content) Power supply: 100 – 240 V ~ 50/60 Hz Bluetooth transmitter power: ≤10 dBm Bluetooth transmitter frequency range: 2.400 – 2.4835 GHz Bluetooth transmitter modulation: GFSK, π/4 DQPSK, 8DPSK USB specification: Audio playback is for US version only. For other versions, USB is for Service only. USB port: Type C USB rating: 5V/2A (maximum) Supporting file formats: mp3 Dimension (W x H x D): 439 x 240 x 192 mm Weight: 4.7 kg 	<ul style="list-style-type: none"> Bluetooth-version: 5.2 Support: A2DP V1.3, AVRCP V1.6 Transducers: 70 mm x 2 stk (mellemtone), 20 mm x 2 stk (diskant), 130 mm x 1 stk (subwoofer) Output power: 160 W RMS Frequency response: 43 Hz – 20 kHz (-6 dB) Signal to noise ratio: 80 dB A-vægtet Batteri type: 25,92 Wh genopladeligt batteri Batteriopladningstid: 3 timer Musikspilletid: op til 8 timer (afhængigt af lydstyrkeniveau og lydindhold) Strømforsyning: 100 – 240 V ~ 50/60 Hz Bluetooth-sendereffekt: ≤10 dBm 	<ul style="list-style-type: none"> Bluetooth-versjonsnr.: 5.2 Understøtter: A2DP V1.3, AVRCP V1.6 Transducere: 70 mm x 2 stk (mellemtone), 20 mm x 2 stk (diskant), 130 mm x 1 stk (subwoofer) Udgangseffekt: 160 W RMS Frekvensområde: 43 Hz – 20 kHz (-6 dB) Signal til støj-forhold: 80 dB A-vægtet Batteri type: 25,92 Wh genopladeligt batteri Batteriopladningstid: 3 timer Musikspilletid: op til 8 timer (afhængigt af lydstyrkeniveau og lydindhold) Strømforsyning: 100 – 240 V ~ 50/60 Hz Bluetooth-sendereffekt: ≤10 dBm

FR

CONTENU DE LA BOÎTE
* Le nombre de cordons secteur et les types des prises varient selon les régions.

JUMELAGE BLUETOOTH
Connexion | Connectée

DIFFUSION DE MUSIQUE
Appuyez sur pendant plus de 10 secondes pour redémarrer.

CONNEXION MULTIPONT
* 2 appareils maximum.

JUMELAGE D'AMPLIFICATION STÉRÉO
Jumelage | Canal gauche (L) | Canal droit (R) | Jumelés

COMMANDE D'AMPLIFICATION STÉRÉO
Permutation des canaux gauche et droit
Dissocier

SPÉC. TECHNIQUES

• Version du Bluetooth : 5.2
• Support : A2DP V1.3, AVRCP V1.6
• Transducteurs : 2 x 70 mm (médiums), 2 x 20 mm (aigus) 1 x 130 mm (subwoofer)
• Puissance de sortie : 160 W RMS
• Réponse en fréquence : 43 Hz – 20 kHz (-6 dB)
• Rapport signal sur bruit : 80 dB pondération A
• Type de batterie : Batterie rechargeable de 25,92 Wh
• Temps de charge de la batterie : 3 heures
• Autonomie de lecture de musique : jusqu'à 8 heures (fonction du niveau du volume et du contenu audio)
• Alimentation électrique : 100 – 240 V*, 50/60 Hz

CONFÉRENCE
La musique est suspendue pendant un appel entrant.
Débranchez et parlez dans le microphone.

LECTURE DE MUSIQUE VIA UN CÂBLE AUDIO
Pour lire de la musique via le câble audio, déconnectez le Bluetooth.
(* Non inclus)

CHARGE
Batterie faible
Charge en cours
Si l'enceinte n'est pas utilisée sur une longue période, rechargez la batterie au moins tous les 3 mois. La durée de vie de la batterie dépend du comportement d'utilisation et des conditions environnementales.
Batterie rechargeable et prise de charge USB

• Puissance de l'émetteur Bluetooth : ≤ 10 dBm
• Bande de fréquences de l'émetteur Bluetooth : 2.400 - 2.4835 GHz
• Modulation de l'émetteur Bluetooth : GFSK, π/4 DQPSK, 8DPSK
• Spécification USB : La lecture audio est réservée à la version américaine. Sur les autres versions, l'USB est réservé au service.
Prise USB : Type C
Caractéristiques USB : 5 V / 2 A (maximum)
• Formats de fichiers pris en charge : mp3
• Dimensions (L x H x P) : 439 x 240 x 192 mm / 17,3" x 9,5" x 7,6"
• Poids : 4,7 kg (10,4 lbs)

DA

HVAD ER DER I ÆSKEN
* Antal og type af strømkabler og stik kan variere afhængig af regionen.

PARRING MED BLUETOOTH
Forbinder i Forbundet

STREAMING AF MUSIK
Tryk på i mere end 10 sekunder for at genstarte.

FLERPUNKTSFORBINDELSE
* Højest 2 enheder.

STEREO BOOST PARRING
Parrer i Venstre kanal (V) | Højre kanal (H) | Parret

STEREO BOOST KONTROL
Skift mellem venstre og højre kanal
Ophæv parringen

CONFERENCE-KALD

Når der er et indgående opkald, sættes musikafspilningen på pause.
Besvar telefonopkaldet, og tal gennem mikrofonen.

MUSIKAFSPILNING VIA ET LYDKABEL
Hvis du vil afspille musik via lydskabel, skal du afbryde Bluetooth-forbindelsen.
(* Medfølger ikke)

OPLADNING
Løvt batteri
Opladning i gang
Hvis højtaleren ikke skal bruges i længere tid, skal du oplade batteriet mindst én gang hver tredje måned. Batteritiden varierer afhængigt af brugsmønstret og omgivelser.
Brugsløst batteri med USB-stik til opladning

• Bluetooth-versjonsnr.: 5.2
• Understøtter: A2DP V1.3, AVRCP V1.6
• Transducere: 70 mm x 2 stk (mellemtone), 20 mm x 2 stk (diskant), 130 mm x 1 stk (subwoofer)
• Udgangseffekt: 160 W RMS
• Frekvensområde: 43 Hz – 20 kHz (-6 dB)
• Signal til støj-forhold: 80 dB A-vægtet
• Batteri type: 25,92 Wh genopladeligt batteri
• Batteriopladningstid: 3 timer
• Musikspilletid: op til 8 timer (afhængigt af lydstyrkeniveau og lydindhold)
• Strømforsyning: 100 – 240 V ~ 50/60 Hz
• Bluetooth-sendereffekt: ≤10 dBm

