

CITATION BAR

/



KÄYTTÖOHJE

/ TÄRKEITÄ TURVALLI- SUUSOHJEITA

Tarkista verkkojännite ennen käyttöä

CITATION BAR (soundbar-kaiutin) on suunniteltu käytettäväksi 100–240 voltin, 50/60 hertsin vaihtovirralla. Tuotteen liittäminen muuhun kuin sille tarkoitettuun verkkojännitteeseen voi aiheuttaa turvallisuus- ja paloriskin ja vahingoittaa laitetta. Jos sinulla on kysyttävää laitemallisi jännitevaatimuksista tai alueesi verkkojännitteestä, ota yhteyttä laitteen myyneeseen jälleenmyyjään ennen laitteen liittämistä pistorasiaan.

Älä käytä jatkojohtoja

Turvallisuusriskien välttämiseksi käytä vain laitteen mukana toimitettua virtajohtoa. Emme suosittele jatkojohtojen käyttöä tämän laitteen kanssa. Älä peitä sähkölaitteiden virtajohtoja matoilla äläkä aseta johtojen päälle raskaita esineitä. Jos virtajohto vahingoittuu, se on välittömästi vaihdettava valtuutetussa huoltokeskuksessa uuteen virtajohtoon, joka täyttää asetetut vaatimukset.

Käsittele virtajohtoa varoen

Kun irrotat virtajohtoa pistorasiasta, vedä aina liittimestä äläkä johdosta. Jos et aio käyttää kaiutinta pitkään aikaan, irrota sen virtajohto pistorasiasta.

Älä avaa koteloa

Tämän laitteen sisällä ei ole komponentteja, joita käyttäjät voisivat huoltaa itse. Kotelon avaaminen voi aiheuttaa sähköiskuvaaran, ja käyttäjän tekemät muutokset laitteeseen mitätöivät tuotetakuun. Jos laitteen sisälle kaatuu vettä, irrota laite välittömästi pistorasiasta ja ota yhteyttä valtuutettuun huoltokeskukseen.

/ SISÄLLYSLUETTELO

TÄRKEITÄ TURVALLISUUSOHJEITA.....	2
JOHDANTO.....	4
PAKKAUKSEN SISÄLTÖ.....	5
TUOTTEEN YLEISKATSAUS.....	6
ASENNUS.....	11
LIITTÄMINEN TELEVISION.....	14
LIITTÄMINEN MUIHIN LAITTEISIIN.....	16
VIRRRAN KYTKEMINEN.....	18
INTERNETIIN YHDISTÄMINEN.....	19
KAIUTTIMIEN ASETUKSET (VAIHTOEHTOINEN).....	21
CITATION BAR -KAIUTTIMEN KÄYTTÖ.....	23
ÄÄNIASETUKSET.....	26
ASETUKSET.....	28
TEKNISET TIEDOT.....	30
ONGELMATILANTEET.....	31
TAVARAMERKIT.....	33

/ JOHDANTO

Tämä käyttöohje sisältää tietoa CITATION BAR (soundbar) -kaiuttimesta. Toivomme, että käytät muutaman minuutin tämän käyttöohjeen lukemiseen. Se sisältää tuotteen kuvauksen ja vaiheittaiset ohjeet, joiden avulla voit määrittää asetukset ja pääset alkuun. Sinun tulee lukea ja ymmärtää kaikki turvallisuusohjeet ennen tuotteen käyttämistä.

**Tälle tuotteelle voi olla saatavilla tärkeä ohjelmistopäivitys.
Seuraa ohjeita yhdistääksesi tuotteen Wi-Fi-verkkoon.
Näin voit varmistaa, että tuotteessasi on uusimmat ohjelmistopäivitykset.**

Ulkoasua ja teknisiä tietoja saatetaan muuttaa asiasta erikseen ilmoittamatta.

Jos sinulla on kysymyksiä näistä tuotteista, niiden asennuksesta tai toiminnasta, ota yhteys Harman Kardon -jälleenmyyjään tai -asiakaspalveluun tai käy verkkosivuillamme osoitteessa www.harmankardon.com

PAKKAUKSEN SISÄLTÖ

Avaa pakkaus varovasti ja tarkista, että se sisältää seuraavat osat. Jos jokin osa on vaurioitunut, älä käytä sitä, vaan ota yhteyttä Harman Kardon -jälleenmyyjään tai -asiakaspalveluun.



1

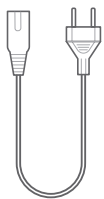

2

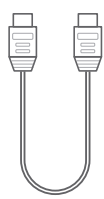

3

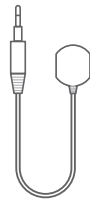

4



5

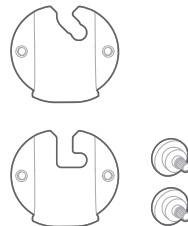

6

1. Päälaite
2. Virtajohto*
3. HDMI-kaapeli
4. Infrapunatoistin (IR)
5. Kaukosäädin (ja 2 AAA-paristoa)
6. Seinäkiinnikkeet

*Virtajohtojen määrä ja pistokkeen tyyppi vaihtelevat alueittain.

Paristojen asettaminen ennen kaukosäätimen käyttöä (2 AAA-paristoa)

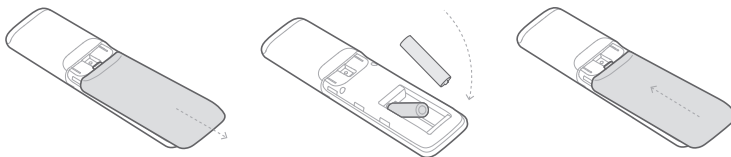







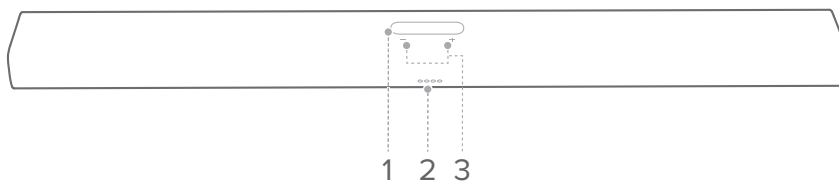

Liu'uta paristokotelon kantta nuolen suuntaan, kunnes se on täysin poistettu. Aseta kaksi AAA-paristoa (1,5 V) siten, että niiden napaisuus on oikein. Liu'uta paristokotelon kansi takaisin paikoilleen.

TUOTTEEN YLEISKATSAUS

Etupaneeli ja yläpaneeli



1. Kosketusnäyttö

	Wi-Fi-signaalin ilmainen.
	Tällä painikkeella voit mykistää mikrofonin tai poistaa mykistyksen.
	Tällä painikkeella voit aktivoida Google Assistantin.
	Tällä painikkeella voit valita lähteen (Bluetooth / Aux / HDMI / Optinen).
	Tällä painikkeella voit muokata audioasetuksia.
	Tällä painikkeella voit muokata yleisiä asetuksia.
	Tällä painikkeella voit määrittää monikanavaisen surround-äänentoistojärjestelmän CITATION SUB- tai CITATION SURROUND -kaiuttimen asetukset. (vaihtoehtoinen)
	Tällä painikkeella voit tarkistaa tuotteen järjestelmätiedot.

2. - / + (Äänenvoimakkuus)

- Tällä painikkeella voit lisätä tai vähentää äänenvoimakkuutta.
- Painamalla molempia samanaikaisesti voit mykistää kaiuttimen.

3. LED-merkkivalot (Google)

	Valkoinen (hitaasti vilkkuva)	Kuuntelee
	Valkoinen (nopeasti vilkkuva)	Vastaa
	Oranssi (jatkuva)	Mikrofoni mykistetty
	Valkoinen (vilkkuu kolme kertaa)	Virta päälle / järjestelmän käynnistys

Takapaneeli

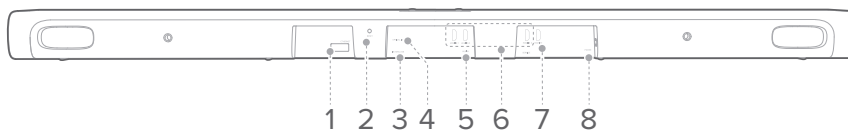

1. ETHERNET

- Yhdistä internetiin (RJ45-liitin).

2. RESET

- Paina ja pidä painettuna 5 sekunnin ajan palauttaaksesi tehdasasetukset.

3. IR REPEATER

- Yhdistä infrapunatoistimeen (IR) lisätäksesi kaukosäätimen kantamaa.

4. OPTICAL IN

- Yhdistä TV:si tai digitaalisen laitteesi optiseen audiolähtöön.

5. AUX IN

- Yhdistä audiolaitteeseen (3,5 mm:n liitin).

6. HDMI 1 / HDMI 2 / HDMI 3

- Yhdistä digitaalisen laitteesi HDMI-lähtöön.

7. HDMI ARC (TV OUT)

- Yhdistä TV:si HDMI (ARC) -tuloon.

8. POWER

- Liitä virtalähteeseen.

Kaukosäädin

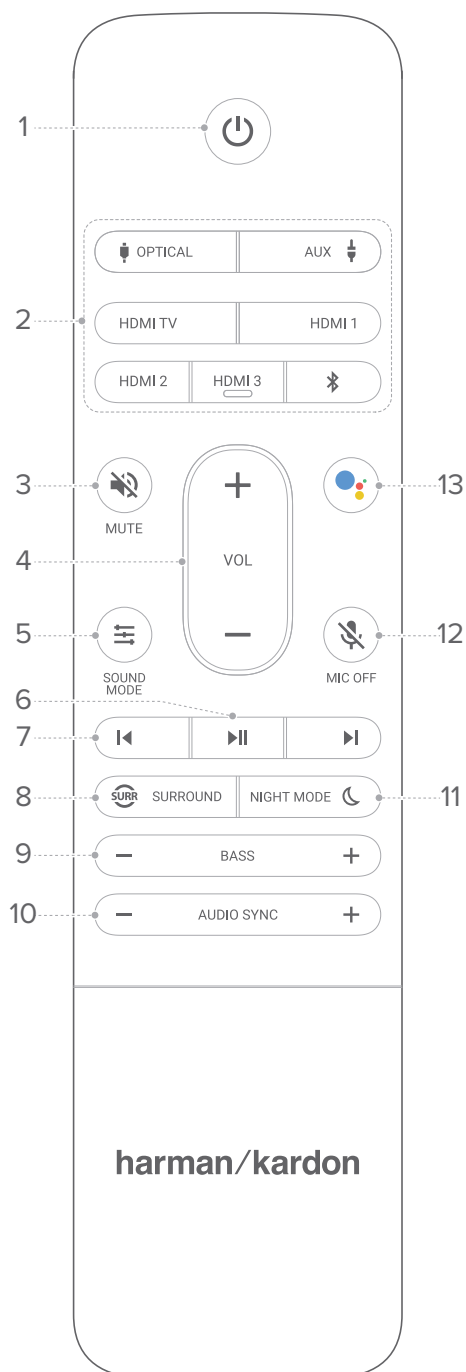

1. (Virta)

- Kytke virta tai aseta valmiustilaan.

2. Lähteen alue

- Valitse kaiuttimen tulon lähde:
OPTICAL / AUX / HDMI TV / HDMI 1 / HDMI 2 / HDMI 3 / Bluetooth.
- Paina liittääksesi uuteen laitteeseen.

3. MUTE

- Mykistä soundbar-kaiutin tai poista mykistys.

4. VOL + / -

- Lisää tai vähennä äänenvoimakkuutta.

5. SOUND MODE

- Valitse musiikki- tai videoosi sopiva esiasetettu äänitila: **Music / Movie / News / Standard.**

6.

- Toista tai pysäytä Chromecast- tai Bluetooth-toisto.

7.

- Siirry edelliseen tai seuraavaan kappaleeseen Chromecast- tai Bluetooth-toistossa.

8.  SURROUND

- Kytke surround-ääni päälle tai pois (jos käytössä pelkkä soundbar-kaiutin).

9. BASS - / +

- Vähennä tai lisää soundbar-kaiuttimen (tai vaihtoehtoisesti liitetyn subwooferin) bassotasoa.

10. AUDIO SYNC - / +

- Vähennä tai lisää audion synkronoinnin viivettä, jos videon ja audion synkronointi ei ole oikea.

11. NIGHT MODE 

- Kytke yötila (Dynamiikan rajoitin) päälle tai pois päältä Dolby Digital- ja DTS-ääniraidoilla.

12.  MIC OFF

- Kytke soundbar-kaiuttimen mikrofoni päälle tai pois päältä.

13. 

- Aktivoi Google Voice Assistant.

/ ASENNUS

Paikan valinta

HUOMATTAVAA:

- Langattoman yhteyden häiriöiden välttämiseksi soundbar-kaiuttimen ja muiden langattomien laitteiden on oltava vähintään 5 metrin etäisyydellä toisistaan.
 - Varmista, että lähistöllä on pistorasia.
- 1) Aseta kaiutin kumijaloilleen vakaalle ja tasaiselle alustalle TV:si alle.
 - 2) Jos kaiutin on TV:si infrapunatunnistimen edessä, kytke IR-toistin kaiuttimen takaosan **IR REPEATER** -liittimeen, poista suojararra ja liitä kaiuttimen ja TV:n väliin.

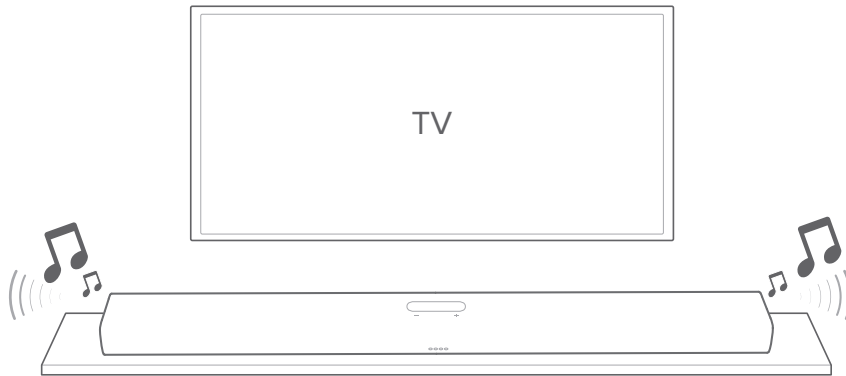

VAROITUS:

- Älä aseta kaiutinta etuosansa, takaosansa tai yläosansa päälle, kun se on käytössä.
- Älä aseta mitään kaiuttimen päälle.

Kiinnitys seinään

HUOMATTAVAA:

- Varmista ennen seinään kiinnittämistä, että seinä kestää tuotteen painon.
 - Vältä seinään kiinnitettäessä kuumuudelle tai kosteudelle alttiita kohtia. Asenna vain pystysuoralle seinälle.
 - Kytke tuotteen kaapelit ulkoisiin laitteisiin ennen kiinnittämistä seinään.
 - Sammuta virta ja poista virtajohto pistorasiasta ennen tuotteen siirtämistä tai asentamista. Muutoin seurauksena voi olla sähköisku.
 - Älä liitä kaiuttimen virtajohtoa tai TV:tä pistorasiaan ennen kuin kaikki komponenttien väliset kytkennät on tehty.
 - Jätä kaiuttimen yläosan ja TV:n alaosan väliin vähintään 5 cm:n rako.
- 1) Kiinnitä seinäkiinnityksen ohjainpaperi seinään teipillä, paina kynä keskikohdan läpi merkitäksesi seinäkiinnikkeiden paikat ja poista paperi.

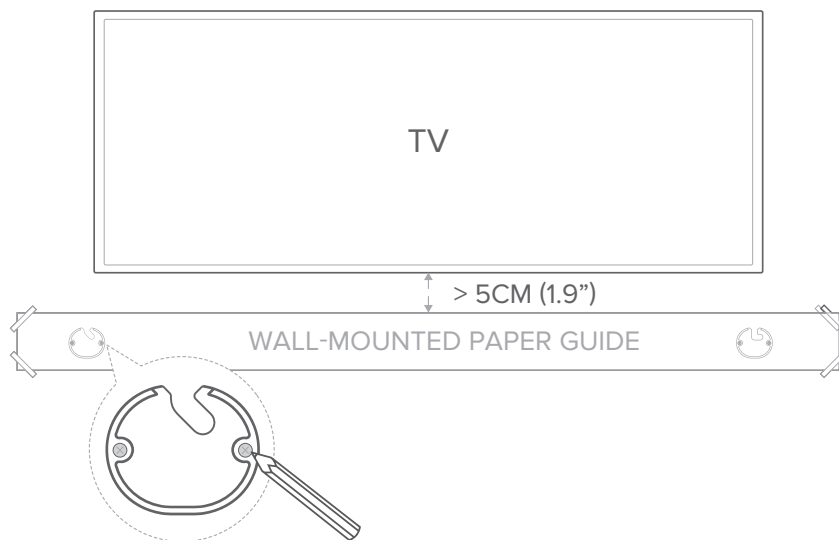

- 2) Ruuvaa seinäkiinnikkeet kynänjälkiin. Kierrä kiinnitystappi kaiuttimen takaosaan ja ripusta kaiutin seinälle.

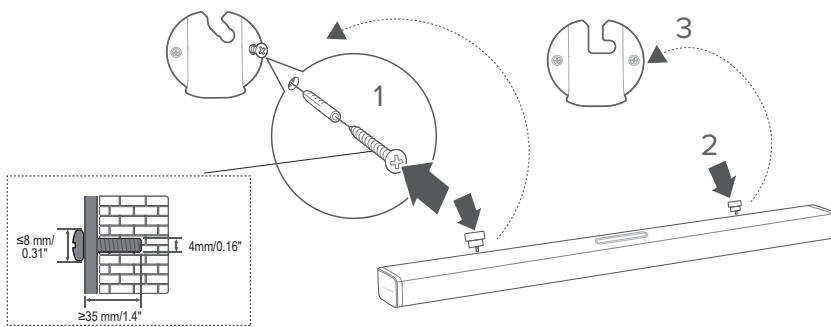

LIITTÄMINEN TELEVISIOON

HUOMATTAVAA:

- Jos haluat nauttia vain soundbar-kaiuttimen äänistä, varmista, että asetat TV:n audioasetukset tukemaan ulkoisia kaiuttimia ja poistat TV:n sisäänrakennetut kaiuttimet käytöstä.
- Varmista ennen kytkentöjen tekemistä tai muuttamista, että kaikki laitteet on irrotettu pistorasiasta.

HDMI (suositeltu)

- 1) Kytke toimitettu HDMI-kaapeli kaiuttimen takaosan **HDMI OUT (TV ARC)** -liittimestä televisiosi **HDMI IN (ARC)** -liittimeen.
- 2) Paina  **HDMI ARC** kosketusnäytöllä tai paina kaukosäätimesi **HDMI TV** -painiketta valitaksesi **TV ARC** -tilan.

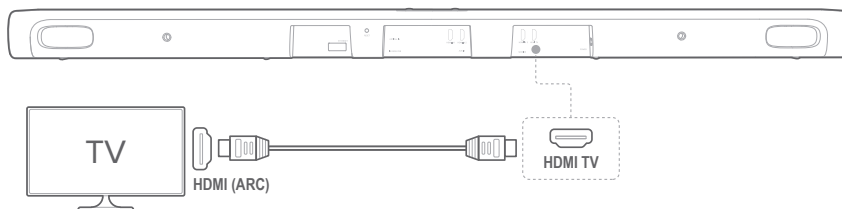

HUOMATTAVAA:

- HDMI-liitäntä mahdollistaa digitaalisen audion ja videon yhdellä liitäntäkaapelilla. Tämä on paras vaihtoehto kaiuttimesi liittämiseen.
- Jos televisiossasi on HDMI ARC -liitin, voit nauttia kaiuttimesi tuottamasta TV-audiosta yhden HDMI-kaapelin avulla.
- Tätä HDMI-liitäntää edellytetään, jos aiot yhdistää soundbar-kaiuttimen sisääntuloihin muita videolaitteita katsottavaksi televisioruudullasi.
- Käynnistä HDMI-CEC-toiminnot televisiossasi. HDMI-CEC on toiminto, joka ottaa käyttöön CEC-laitteet, jotka on yhdistetty HDMI:n kautta, ja joita ohjataan yhdellä kaukosäätimellä. Tällainen on esimerkiksi televisiosi ja soundbar-kaiuttimen äänenvoimakkuuden säädin. Katso lisätietoja televisiosi käyttöohjeista.

Optinen

HUOMAUTUS:

- Varmista, että olet poistanut suojan optisen kaapelin molemmista päistä.
- 1) Yhdistä kaiuttimen **OPTICAL IN** -liitin televisiosi **OPTICAL OUT** -liittimeen optisella kaapelilla (myydään erikseen).
 - 2) Paina **OPTICAL IN** kosketusnäytöllä tai paina kaukosäätimesi **OPTICAL** -painiketta valitaksesi **OPTICAL**-tilan.

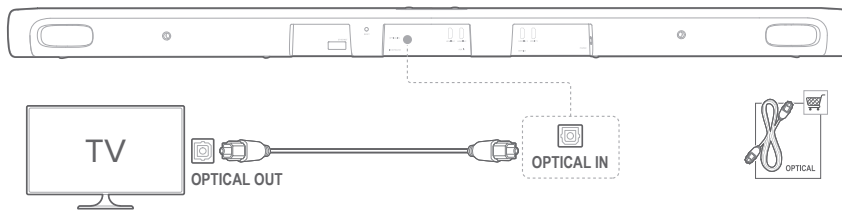

LIITTÄMINEN MUIHIN LAITTEISIIN

HDMI (suositeltu)

Yhdistä digitaalinen laite, kuten digisovitin, DVD-/Blu-ray-soitin tai pelikonsoli soundbar-kaiuttimeesi yhden HDMI-liitännän avulla.

- 1) Kytke HDMI-kaapeli kaiuttimen takaosan **HDMI IN** -liitimestä digitaalisen laitteesi **HDMI OUT** -liittimeen.
- 2) Paina kosketusnäytöllä **HDMI 1 / HDMI 2 / HDMI 3** tai paina kaukosäätimen **HDMI 1 / HDMI 2 / HDMI 3** -painiketta valitaksesi **HDMI-tilan**.

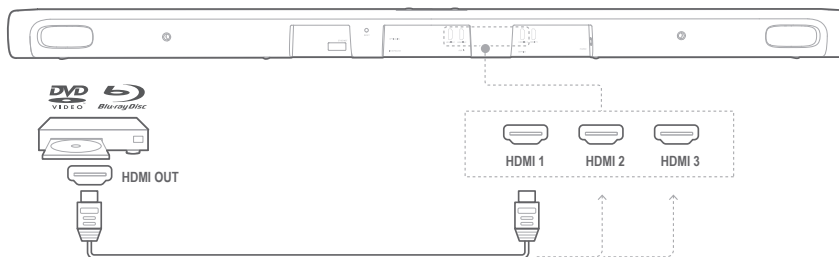

HUOMAUTUS:

- Varmista parhaan suorituskyvyn käyttämällä aina suurnopeus-HDMI-kaapelia (tyyppi 2). Katso lisätietoa HDMI-kaapelisi määrittämisestä.

Optinen tai analoginen

- 1) Liitä soundbar-kaiuttimesi **OPTICAL IN** tai **AUX IN** -liitin lähdelaitteen **OPTICAL OUT** tai **AUDIO OUT** -liittimeen käyttämällä optista kaapelia (myydään erikseen) tai 3,5 mm:n audiokaapelia (myydään erikseen).

- 2) Paina **OPTICAL IN** tai **AUX** kosketusnäytöllä tai paina kaukosäätimesi **OPTICAL** tai **AUX** painiketta valitaksesi **OPTICAL**- tai **AUX**-tilan.

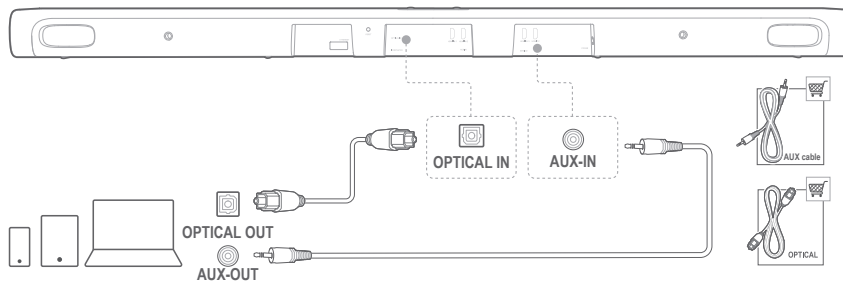

VIRRRAN KYTKEMINEN

HUOMATTAVAA:

- Ainoastaan laitteen mukana toimitettua virtajohtoa saa käyttää.
- Varmista ennen virtajohdon liittämistä, että kaikki muut liitännät on tehty.
- Virtajohtoa irrotettaessa tulee aina vetää liittimestä, ei koskaan kaapelista.
- Älä kytke tätä tuotetta tai muita komponentteja pistorasiaan ennen kaikkien komponenttien välisten liitännöiden suorittamista.

- 1) Kytke virtajohdon toinen pää kaiuttimen takaosan **POWER**-liittimeen.
- 2) Kytke virtajohdon toinen pää toimivaan pistorasiaan. Kaiutin kytkeytyy päälle automaattisesti, ja kosketusnäyttö aktivoituu. Voit kytkeä virran tai asettaa laitteen valmiustilaan myös painamalla kaukosäätimen **⏻**-painiketta.

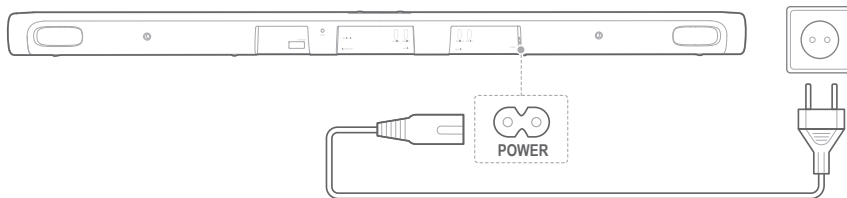

- 3) Valitse haluamasi kieli ensiasetuksille kosketusnäytön ohjeiden mukaan.

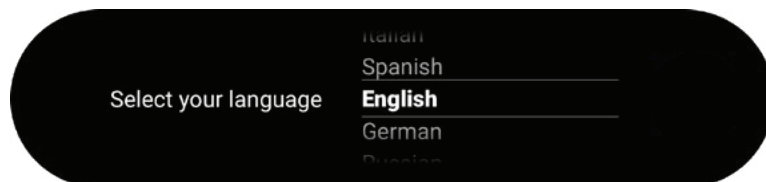

INTERNETIIN YHDISTÄMINEN

CITATION BAR tulee yhdistää internetiin (Wi-Fi:n tai Ethernetin kautta) Google Home -sovelluksen avulla.

HUOMAUTUS:

- Jos haluat käyttää internetiä Ethernetin kautta, kytke Ethernet-kaapeli ennen virtajohdon liittämistä.
- 1) Lataa Google Home -sovellus puhelimeesi tai tablettiisi.
 - 2) Kytke virta CITATION BAR -kaiuttimeesi.
 - 3) Käynnistä Google Home -sovellus ja määritä CITATION BAR -kaiuttimen asetukset sovelluksen ohjeiden mukaisesti. Seuraa sovelluksen ohjeita internetasetusten viimeistelemiseksi.
 - 4) Kirjaudu Google-tilillesi. Jos sinulla ei ole Google-tiliä, luo sellainen.

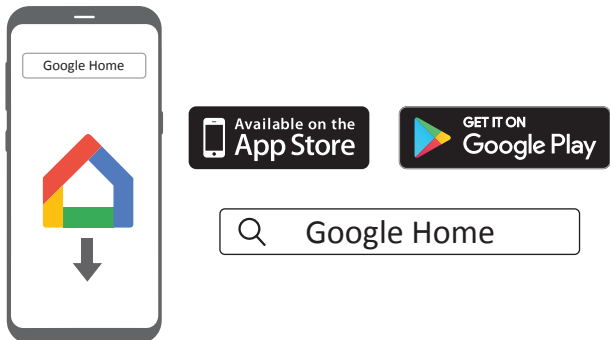

*Häiriöiden välttämiseksi kaiuttimen ja Wi-Fi-tukiasemasi on oltava vähintään 5 metrin etäisyydellä toisistaan.



VAROITUS:

- Jos kohtaat ongelmia asetusten määrittämisessä, varmista, että puhelimesi tai tablettisi Bluetooth ja sijaintipalvelut ovat käytössä.
- Voit nimetä tuotteen uudelleen Google Home -sovelluksessa. Laitteen nimi esiintyy etsittäessä Bluetooth-laitteita ja suoratoistettaessa Chromecastilla.
- Kun tuote on yhdistetty internetiin, se vastaanottaa ajoittain langattoman ohjelmistopäivityksen suorituskyvyn parantamiseksi. Tämän päivityksen suorittamiseen saattaa kulua muutama minuutti.

/ KAIUTTIMIEN ASETUKSET (vaihtoehtoinen)

Kaiuttimien asetukset

Voit liittää CITATION BAR -kaiuttimesi langattomasti seuraaviin tuotteisiin:

- CITATION SUB (subwoofer, myydään erikseen): bassotehon parantamiseksi.
- CITATION SURROUND (satelliittikaiuttimet, myydään erikseen): 5.0-kanavaisen surround-äänentoistojärjestelmän luomiseksi.
- CITATION SUB ja CITATION SURROUND: 5.1-kanavaisen surround-äänentoistojärjestelmän luomiseksi.

HUOMATTAVAA:

- Järjestelmän onnistunut asentaminen edellyttää, että CITATION BAR -kaiuttimen ja CITATION SUB -kaiuttimen tai CITATION SURROUND -kaiuttimen välinen etäisyys on enintään 5 metriä.
- Jos soundbar-kaiutin sammutetaan, satelliittikaiuttimet tai subwoofer asettuvat valmiustilaan.
- Jos käytät soundbar-kaiuttimen lähellä jotakin toista laitetta, joka käyttää samaa taajuutta (2,4 GHz tai 5 GHz), saattavat häiriöt aiheuttaa äänen keskeytymistä.
- Suurin mahdollinen soundbar-kaiuttimen ja satelliittikaiuttimen tai subwooferin välinen lähetysetäisyys saattaa vaihdella käyttöympäristön mukaan.

- 1) Kytke virta CITATION BAR-, CITATION SUB- tai/ja CITATION SURROUND -kaiuttimiisi.
- 2) Siirry liittämistilaan valitsemalla kosketusnäytöllä **"Speaker Setup" > "Pairing" > "Surround Setup" tai "Subwoofer Setup"**.
→ Kuulet pariliitännän vahvistavan merkkiäänän, kun laitteiden välille on muodostunut yhteys. Lisäksi kosketusnäyttöön tulee teksti **"Surround setup successful"** tai **"Subwoofer connected"**.

→ Jos kaiuttimia ei löydy, varmista, että kaikki kaiuttimet on kytketty päälle, ja yritä uudelleen.

- 3) Poista liitos painamalla uudelleen **”Surround Setup”** tai **”Subwoofer pairing”** tai palauttamalla soundbar-kaiutin tehdasasetuksiin.

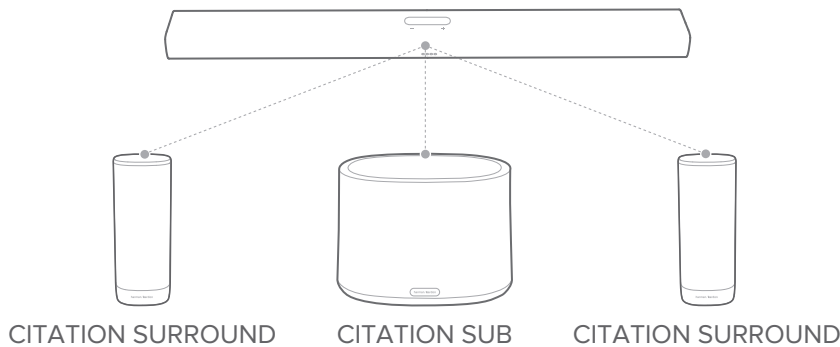

LED-merkkivalo (CITATION SUB / CITATION SURROUND)

☀	Valkoinen (vilkkuva)	Liittämistila
☀	Valkoinen (vilkkuva)	Kantaman ulkopuolella / langaton yhteys kadonnut
○	Valkoinen (palaa jatkuvasti kymmenen sekuntia ja sammuu)	CITATION BAR yhdistetty langattomasti

Testiääni

Paina **”Speaker Setup”** > **”Levels”** > **”Test tone”** aktivoitaksesi testiäänän. Kunkin kaiutinsijainnin kuvake vilkkuu järjestyksessä.

Kaiuttimen äänentaso ja basso

Paina **”Speaker Setup”** > **”Levels”** > **”Speaker volume trim”** tai **”Bass level trim”**. Pyyhkäisemällä sitten ylös tai alas voit valita kaiuttimet tai säätää äänen ja basson tasoa.

/ CITATION BAR -KAIUTTIMEN KÄYTTÖ

Google Assistantille puhuminen

Google Assistant on sisäänrakennettu CITATION BAR -kaiuttimeesi. Voit toistaa musiikkia, saada vastauksia, hallinnoida jokapäiväisiä tehtäviä ja ohjata kotisi älylaitteita helposti äänikomentojen avulla.

Paina kaukosäätimen tai kosketusnäytön  -painiketta aktivoitaksesi Google Assistantin ja lausu pyyntösi.

Kun CITATION BAR -kaiutin suoratoistaa musiikkia Chromecastin tai Bluetoothin avulla, voit sanoa ensin herätyssanan **"Ok Google"** tai **"Hey Google"** ja sen jälkeen lausua pyyntösi.

→ CITATION BAR vastaa välittömästi.



HUOMAUTUS:

- Saat uusimmat äänikomennot osoitteesta assistant.google.com.

Musiikin toistaminen Chromecastilla

Chromecast built-in mahdollistaa yli 300 musiikkisovelluksen musiikin/äänen/podcastien/soittolistojen suoratoiston kaiuttimestasi yksinkertaisesti **Cast**-painiketta painamalla.

- 1) Käynnistä Chromecast-tuella varustettu sovellus älypuhelimellasi tai tabletillasi.
- 2) Paina sovelluksessa  -kuvaketta ja valitse CITATION BAR.
- 3) Paina **"Play"** (toista) sovelluksessa.

HUOMATTAVAA:

- Tälle laitteelle annetaan nimi Wi-Fi-asetuksia luotaessa.
- Kaiutin tukee audiostriimausta, mutta ei videostriimausta.

Usean huoneen ryhmätoisto Citation Familyn avulla

CITATION-soundbar-kaiutin voi tukea monihuonekuuntelua Chromecast built-inin avulla.

Luo vain ryhmä Google Home -sovelluksessa, yhdistä kaiuttimet ja voit toistaa useassa huoneessa.

HUOMATTAVAA:

- Katso lisätietoja Google Home -sovelluksesta.
- Paikallisen langattoman verkkosi nopeus vaikuttaa siihen, kuinka monella Chromecast-kaiuttimella voit suoratoistaa musiikkia. Teoriassa samaa kappaletta voi toistaa rajattomalla määrällä laitteita.

Musiikin toistaminen Bluetoothin kautta



Voit käyttää CITATION BAR -kaiutintasi Bluetooth-ominaisuudella varustetun älypuhelimesi tai tablettisi kaiuttimena.

- 1) Paina kaukosäätimen -painiketta tai kosketusnäytön  **Bluetooth** -kuvaketta siirtyäksesi Bluetooth-liittämistilaan.
→ 10 sekunnin uudelleenyhdistämisyksikön aikana, tai kunnes liittäminen onnistuu, valkoinen ympyrä  -kuvakkeen alla vilkkuu.
- 2) Yhdistä valitsemalla **"Citation Bar Speaker"** älypuhelimellasi tai tabletillasi. Kuulet liittämisen, kun yhteys on luotu.
→ Musiikin soidessa kosketusnäytöllä vieritetään kappaleen tietoja, nimeä ja artistia.

HUOMATTAVAA:

- Jos olet liittännyt soundbar-kaiuttimen Wi-Fiin ja muuttanut laitteen nimeä, valitse sen uusi nimi.
- Valitse toinen lähde poistuaksesi Bluetooth-tilasta.
- Voit katkaista yhteyden ja liittää toisen laitteen painamalla kaukosäätimen tai kosketusnäytön -painiketta.
- Kaiutin sammuu automaattisesti oltuaan 20 minuuttia käyttämättä.
- Bluetoothin suorituskykyyn voivat vaikuttaa tuotteen ja Bluetooth-laitteesi välinen etäisyys ja toimintaympäristö.
- Pidä enintään 10 metrin etäisyyttä tämän tuotteen ja Bluetooth-laitteesi välillä välttääksesi yhteyden katkeamisen.

Toiston hallinta

- : Aloita tai pysäytä toisto ja jatka toistoa.
- : Siirry edelliseen/seuraavaan kappaleeseen.



/ ÄÄNIASETUKSET

Tässä osiossa saat apua ihanteellisen äänen valitsemiseksi videollesi tai musiikillesi.



Äänenvoimakkuus

Käytettävissäsi on neljä tapaa äänenvoimakkuuden säätämiseen musiikkia toistaessasi.

- Paina tai paina ja pidä yläpaneelin - / + -painiketta.
- Vedä äänentasopalkkia pehmeästi.
- Säädä äänenvoimakkuutta puhelimesi tai tablettisi Google Home -sovelluksella.
- Pyydä Google Assistantia säätämään äänenvoimakkuutta.

Voit hiljentää kaiuttimen äänen painamalla kaukosäätimen  MUTE-painiketta. Voit palauttaa äänen painamalla  MUTE-painiketta uudelleen tai säätämällä äänenvoimakkuutta.

Äänitila

Paina kaukosäätimen  SOUND MODE -painiketta (äänitila) tai paina kosketusnäytön  Audio -painiketta ja valitse esiasetetuista äänitiloista se, joka sopii parhaiten musiikkiisi tai videoosi.

- **Virtual Surround:** Luo surround-ääniefektin (yksittäisellä soundbar-kaiuttimella).
- **Night Mode:** Vähentää kovien äänien voimakkuutta. (Saatavilla ainoastaan Dolby Digital -ääniraidoilla)
- **Music Mode:** Luo stereoääntä.
- **Movie Mode:** Luo surround-kuuntelukokemuksen.
- **News Mode:** Tekee puheäänestä selkeämmän.
- **Standard:** Toistaa alkuperäistä ääntä.

Videon ja audion synkronointi

Jos audio ja video eivät ole synkronoituja, paina kaukosäätimen **AUDIO SYNC +/-** -painiketta tai kosketusnäytön **”Speaker Setup” > ”Lipsync delay”** synkronoidaksesi audion vastaamaan videota.

/ ASETUKSET

Näytön kirkkaus

Paina **Options** > **Brightness**, ja vedä sitten arvopalkkia pehmeästi säätääksesi kosketusnäytön kirkkautta.

Ohjelmistopäivitys

CITATION BAR -kaiuttimesi ohjelmisto päivitetään automaattisesti uusimpaan versioon, kun kaiutin on liitetty internetiin Wi-Fi-verkon tai Ethernetin välityksellä.

Tehdasasetusten palauttaminen

Palauta tehtaalla ohjelmoidut oletusasetukset seuraavasti:

- Paina kosketusnäytöllä **Options** > **Factory Reset**, tai
- Paina ja pidä CITATION BAR -kaiuttimesi takaosan **RESET**-painiketta 5 sekunnin ajan.

Kun tehdasasetuksien palautus on valmis, CITATION BAR sammuu ja käynnistyy uudelleen automaattisesti. Kaikki tallennetut tiedot ja asetukset poistetaan.

Järjestelmän tiedot

Paina kosketusnäytöllä **System info** tarkastellaksesi järjestelmän tietoja:

- **Country:** Maa ja kieli.
- **Network:** Verkon SSID, signaalin vahvuus ja Wi-Fi-osoite.
- **About:** Malli ja nimi.
- **Software version:** Ohjelmistoversio ja viimeisen päivityksen päivä.

Puhdistus ja ylläpito

Pitääksesi CITATION BAR -kaiuttimesi ulkopinnat puhtaina, poista ensin virtajohto kaiuttimesta ja pyyhi sen jälkeen ulkopinnat varovasti puhtaalla ja pehmeällä liinalla.

VAROITUS:

- Älä käytä pinnan puhdistamiseen alkoholia, bentseeniä tai tinneriä.

/ TEKNISET TIEDOT

- Virtalähde: 100–240 V ~ 50/60 Hz
- Virrankulutus lepotilassa: <2,0 wattia
- Bluetooth-versio: 4.2
- Bluetooth-lähettimen taajuusalue: 2 402 – 2 480 MHz
- Bluetooth-lähettimen teho: < 10 dBm
- Bluetooth-lähettimen modulaatio: GFSK, $\pi/4$ DQPSK, 8DPSK
- Langaton verkko: 802.11b/g/n/ac (2,4 GHz / 5 GHz)
- 2,4G Wi-Fi-lähettimen taajuusalue: 2 412 – 2 472 MHz (2,4 GHz ISM Band, USA 11 kanavaa, Eurooppa ja muut 13 kanavaa)
- 2,4G Wi-Fi-lähettimen teho: < 20 dBm
- 2,4G Wi-Fi-modulaatio: DBPSK, DQPSK, CCK, QPSK, BPSK, 16QAM, 64QAM
- 5G Wi-Fi-lähettimen teho: < 23 dBm
- 5G Wi-Fi-modulaatio: QPSK, BPSK, QPSK, 16QAM, 64QAM, 256QAM
- 5G Wi-Fi-lähettimen taajuusalue: 5,150~5,350 GHz, 5,470~5,725 GHz, 5,725~5,825 GHz
- 5G WISA-lähettimen teho: < 14 dBm
- 5G WISA-modulaatio: OFDM, BPSK, QPSK, 16QAM
- 5G WISA -lähettimen taajuusalue (vaihtelee maan tai alueen mukaan): 5,15–5,35 GHz, 5,470–5,725 GHz, 5,725–5,825 GHz
- Ethernet: 10/100 Mbps
- Mitat (L x K x S): 1148 x 58 x 93 mm
- Paino: 3,9 kg
- Käyttölämpötila: 0–45 °C
- Varastointilämpötila: 0–45 °C

/ ONGELMATILANTEET

Älä koskaan yritä korjata tuotetta itse. Jos tuotteen käyttöön liittyy ongelmia, tarkista seuraavat asiat ennen huoltotilausta.

Ääni

Kaiuttimesta ei kuulu ääntä.

- Varmista, ettei kaiutin ole mykistetty.
- Varmista, että oikea audiotulon lähde on valittuna.

CITATION SUB- tai CITATION SURROUND -kaiuttimista ei kuulu ääntä.

- Varmista, että subwooferin tai satelliittikaiuttimien LED palaa jatkuvasti valkoisena. Vilkkuva LED ilmaisee yhteyden katkenneen. Liitä ne manuaalisesti soundbar-kaiuttimeen.
- Käynnistä testiääni (katso osio 9.2 ” **Test Tone**”).

Ääni säröilee tai kaikuu.

- Jos kuuntelet TV-ääntä soundbar-kaiuttimesta, varmista, että TV on mykistetty tai TV:n sisäänrakennettu kaiutin on poistettu käytöstä.

Audio ja video eivät ole synkronoituja.

- Paina **AUDIO SYNC +/-** synkronoidaksesi.

Bluetooth

Laite ei pysty luomaan yhteyttä soundbar-kaiuttimeen.

- Varmista, että laitteen Bluetooth-toiminto on käytössä.
- Kaiutin on jo yhdistetty toiseen Bluetooth-laitteeseen. Painamalla kaukosäätimen  -painiketta voit katkaista yhteyden ja liittää uuteen laitteeseen.

Heikko äänenlaatu liitetystä Bluetooth-laitteesta.

- Bluetooth-yhteys on heikko. Siirrä laitetta lähemmäs kaiutinta tai poista mahdolliset esteet laitteesi ja kaiuttimen väliltä.

Wi-Fi

Wi-Fi-verkkoon yhdistäminen ei onnistu.

- Varmista, että Wi-Fi on päällä.
- Varmista, että olet valinnut oikean verkon ja syöttänyt oikean salasanan.
- Varmista, että reitittimesi tai modeemisi on päällä ja kantomatkan sisällä.
- Varmista, että CITATION on liitetty samaan langattomaan verkkoon kuin älypuhelimesi tai tablettisi.

Google Home -sovellus ei löydä laitetta.

- Varmista, että CITATION on päällä.
- Varmista, että verkkosi toimii kunnolla.
- Varmista, että reitittimesi tai modeemisi on päällä ja kantomatkan sisällä.

Ei vastausta äänikomentoon.

- CITATION-kaiuttimesi sijainnista riippuen ympäröivät olosuhteet voivat estää kaiuttimelta ”Ok Google” -äänikomennon havaitsemisen. Vältä CITATION-kaiuttimen sijoittamista meluisaan paikkaan tai paikkaan, joka on alttiina voimakkaille ilmavirtauksille tai kaiuille (heijastuville äänille).
- Varmista, ettei sisäänrakennettu mikrofoni ole mykistetty.
- Jos käytät HDMI- / optista- / AUX-tuloa tai monikanavaista 5.1-surround-järjestelmää, paina kaukosäätimen tai kosketusnäytön -painiketta aktivoiaksesi Google Voice Assistantin.

/ TAVARAMERKIT



Bluetooth®-sana ja -logo ovat Bluetooth SIG Inc. -yhtiön rekisteröityjä tavaramerkkejä. HARMAN International Industries Incorporated käyttää tuotemerkkejä käyttöluvan mukaisesti. Muut tavaramerkit ja tuotenimet kuuluvat niiden omistajille.



Wi-Fi CERTIFIED -logo on Wi-Fi Alliancen sertifikaattimerkki.



Valmistettu Dolby Laboratoriesin lisenssillä. Dolby, Dolby Audio, Pro Logic ja kaksois-D-symboli ovat Dolby Laboratoriesin tavaramerkkejä.



Termit HDMI, HDMI High-Definition Multimedia Interface ja HDMI-logo ovat HDMI Licensing Administrator, Inc:n tavaramerkkejä.



Google, Google Play, Chromecast ja kaikki niihin liittyvät merkit ovat Google LLC -yhtiön tavaramerkkejä. Chromecast built-in voi edellyttää palvelutilauksia. Google Assistant edellyttää internetyhteyttä, eikä se ole saatavilla tietyillä alueilla ja kielillä. Tietyjen toimintojen ja palveluiden saatavuus ja reagointi riippuvat laitteesta, palvelusta ja verkosta, eikä niitä välttämättä ole saatavilla kaikilla alueilla. Tietyjen laitteiden käyttäminen kotonasi edellyttää yhteensopivia älylaitteita. Palvelu- ja sovellustilauksia saatetaan edellyttää, ja niitä saattavat koskea lisäehdot ja/tai maksut.

harman / kardon[®]
by HARMAN