

CITATION 200



BRUGERVEJLEDNING

/ VIGTIGE SIKKERHED- SANVISNINGER

Kontrollér netspændingen inden brug

Citation-højtaleren er designet til brug med 100-240 volt, 50/60 Hz vekselstrøm. Tilslutning til en anden netspænding end den, dit produkt er beregnet til, kan medføre sikkerheds- og brandrisiko og kan beskadige enheden. Hvis du har spørgsmål vedrørende kravene til netspænding for netop din model eller vedrørende netspændingen i dit område, skal du kontakte forhandleren, inden enheden tilsluttes en stikkontakt.

Undlad brug af forlængerledninger

Anvend kun det strømkabel, der fulgte med enheden, for at undgå sikkerhedsrisici. Vi anbefaler ikke brug af forlængerledninger sammen med dette produkt. Som med alle elektriske enheder må strømkabler ikke føres under gulvtæpper, og der må ikke placeres tunge genstande på dem. Beskadigede strømkabler skal udskiftes omgående af et autoriseret servicecenter med et kabel, der overholder fabriksspecifikationerne.

Håndter strømkablet forsigtigt

Når du tager strømkablet ud af en stikkontakt, skal du altid trække i stikket, aldrig i kablet. Hvis du ikke har planer om at bruge din højtaler i en længere periode, skal du tage stikket ud af stikkontakten.

Undlad at åbne kabinettet

Der er ingen komponenter inde i produktet, som skal repareres af brugeren. Åbning af kabinettet kan medføre risiko for stød, og enhver ændring af produktet vil betyde, at din garanti bortfalder. Hvis der ved et uheld kommer vand ind i enheden, skal du omgående fjerne strømkablet og kontakte et autoriseret servicecenter.

/ INDHOLDSFORTEG- NELSE

VIGTIGE SIKKERHEDSANVISNINGER.....	2
INDLEDNING	4
HVAD ER DER I ÆSKEN	5
OVERSIGT OVER PRODUKTET.....	6
OPLADNING	9
TÆND	12
FORBINDELSE TIL WI-FI	13
BRUG AF DIN CITATION 200	16
INDSTILLINGER	24
SPECIFIKATIONER	27
FEJLFINDING	28
VAREMÆRKER.....	29

/ INDLEDNING

Denne vejledning indeholder oplysninger om CITATION 200-højttaleren. Vi opfordrer dig til at bruge nogle få minutter på at læse denne brugeranvisning, som beskriver produkterne og giver en trin for trin-vejledning til opsætningen, så du kommer hurtigt i gang. Læs og forstå alle sikkerhedsanvisningerne, før du bruger dit produkt.

Dette produkt kan have en vigtig tilgængelig softwareopdatering. Følg instruktionerne for at forbinde produktet til wi-fi, så du sikrer, at dit produkt har de nyeste softwareopdateringer.

Design og specifikationer kan ændres uden forudgående varsel.

Hvis du har spørgsmål om disse produkter, deres installation eller betjening, bedes du kontakte din Harman Kardon-forhandler eller kundeservice. Du kan også besøge os på www.harmankardon.com

/ HVAD ER DER I ÆSKEN

Vær forsigtig, når kassen åbnes, og kontrollér, at følgende dele er inkluderet. Hvis nogen af delene er beskadiget, må de ikke bruges. Kontakt din Harman Kardon-forhandler eller kundeservice.

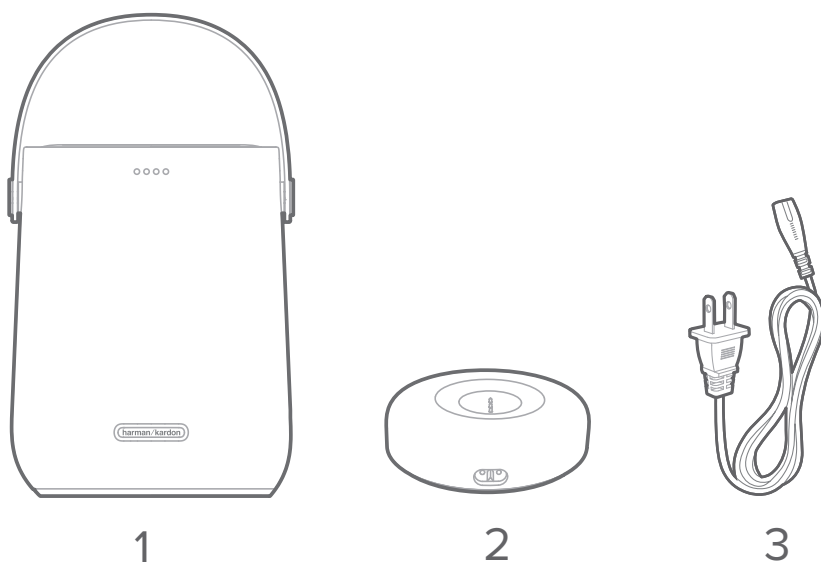





1. Hovedenhed (CITATION 200)
2. Ladestation
3. Strømledning (1,8 m)*

* Strømledningens længde og stiktype afhænger af regionen.

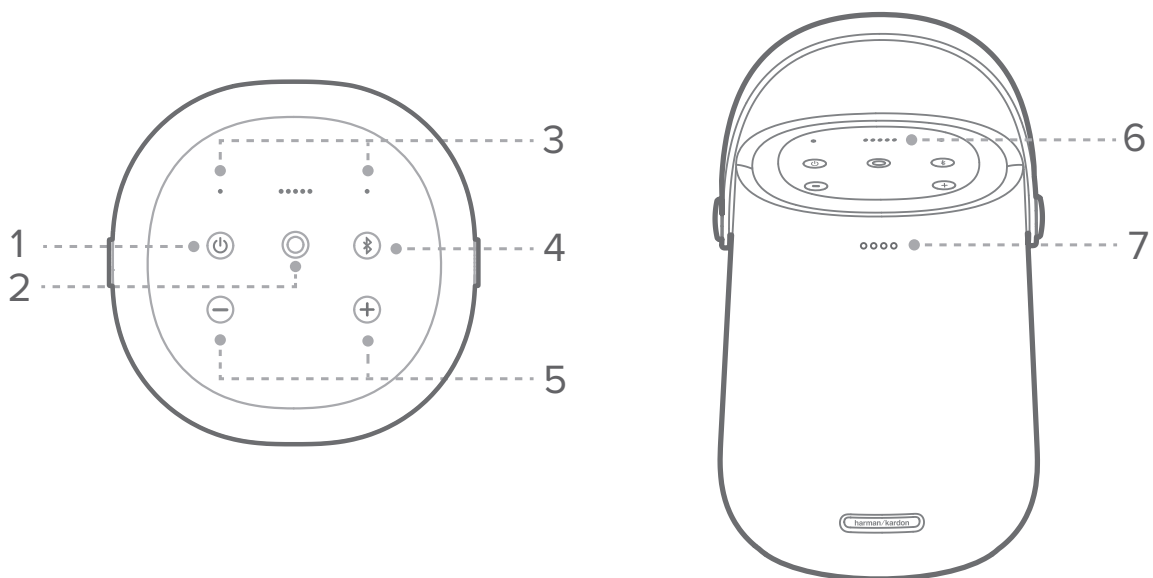
OVERSIGT OVER PRODUKTET

Top og front



1. 
 - Tryk på for at tænde eller slukke.
2.  (Multifunktion)
 - Tryk og hold nede mere end 2 sekunder for at tale med Google Assistant.
 - Tryk på for at afspille eller sætte musikken på pause.
 - Tryk på for at stoppe timeren / alarmer og svar.
 - Tryk på for at kontrollere batteriniveaue.
3. Mikrofoner
4. 
 - Tryk på for at aktivere Bluetooth-kilden.

5. -/+ (Lydstyrke)

- Tryk for at skrue op eller ned for lydstyrken.

6. Strøm-/batteriindikatorer

	Hvid (konstant)	Tændt
	Rød (blinker)	Lavt batteri
	Hvid (blinker)	Opladning i gang
	Hvid (konstant)	Opladningen er fuldført
	Slukket	Slukket

7. LED-indikatorer

Lysdioder for Google Assistent

	Hvid (blinker langsomt)	Lytter
	Hvid (blinker hurtigt)	Svarer
	Gul (konstant)	Mikrofon frakoblet

Bluetooth-status

	Blå (rullende)	Bluetooth-parring
	Blå (blinkende), derefter slukket	Bluetooth-forbindelse er oprettet

Tilbage

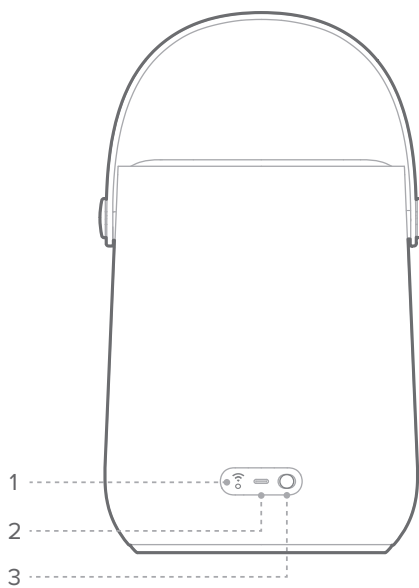

1. (Wi-fi statusindikator)



	Fremragende
	Nogenlunde
	Svag eller afbrudt

2. Type C USB-stik

- Til batteriopladning af højttaleren

3.

- Skub skyderen for at slå mikrofonen fra eller til.

	Mikrofon deaktiveret
	Slå mikrofonen til

/ OPLADNING

Oplad gennem ladestationen

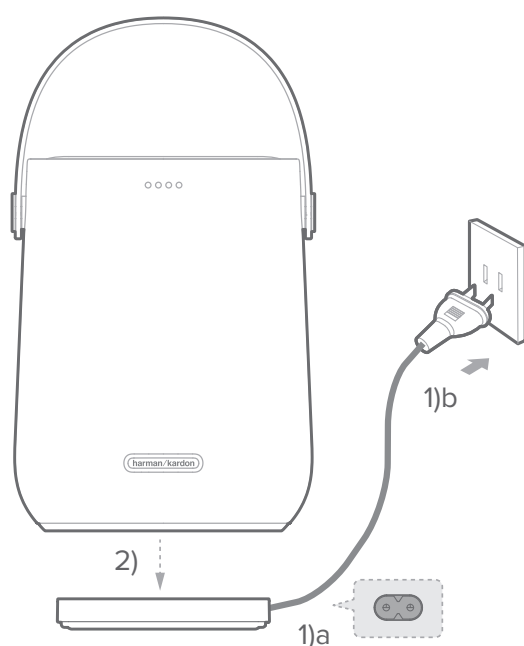

- 1) Forbind den medfølgende ladestation til en stikkontakt.
- 2) Placer CITATION 200 på ladestationen.

BEMÆRK:

- Sørg for, at du har placeret ladestationen på en plan og stabil overflade nær en stikkontakt.
- Brug kun den medfølgende strømledning.

Oplad via USB-stikket

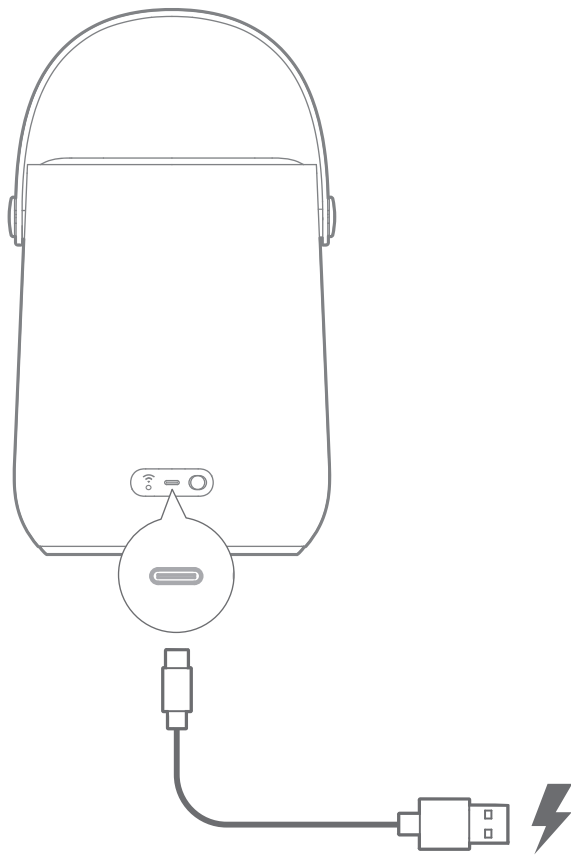

- Oplad CITATION 200 ved hjælp af et USB-kabel (sælges separat), den ene ende tilsluttes type C USB-stikket på CITATION 200 og den anden ende tilsluttes strømkilden.

Batteriindikator

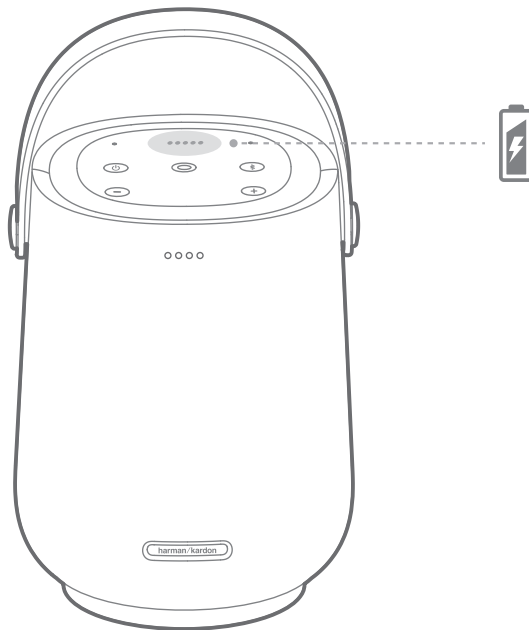



● ● ● ● ●	Rød (blinker)	Lavt batteri
○ ○ ○ ○ ○	Hvid (blinker)	Opladning i gang
○ ○ ○ ○ ○	Hvid (konstant)	Opladningen er fuldført

- Tryk på ○ for at kontrollere batteriniveauet.

/ TÆND

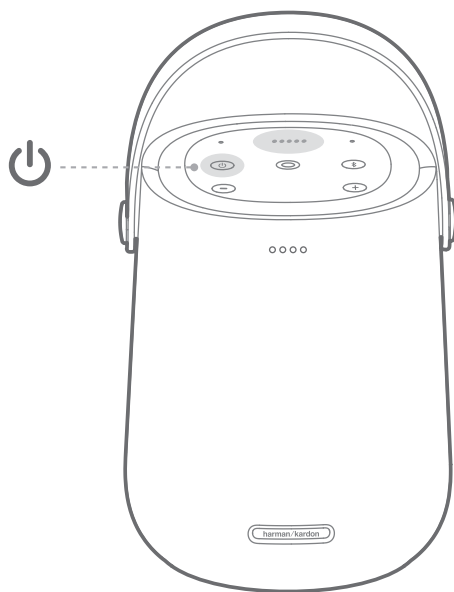
Tænd / Sluk



- Tryk på  for at tænde.
- For at slukke, tryk igen på .

	Hvid (konstant)	Tændt
	Slukket	Slukket

BEMÆRK:

- Hvis der ikke registreres opladning eller aktivitet, skifter CITATION 200 til strømbesparende tilstand.
- Hvis du vil undgå at udtømme batteriet, skal du slukke for CITATION 200, når du ikke vil bruge den i længere tid.



/ FORBINDELSE TIL WI-FI

Gennem Google Home-appen

- 1) Hent Google Home-appen på din smartphone eller tablet.
- 2) Log ind med din Google-konto. Hvis du ikke har en, skal du oprette en ny.
- 3) Tænd for din CITATION 200.
- 4) Kør Google Home-appen, og konfigurer CITATION 200 som anvist i appen.
Følg altid vejledningen i appen for at færdiggøre internetopsætningen.



*Gennem AirPlay-opsætning på en iOS-enhed

- 1) Tænd for din CITATION 200.
- 2) På din iOS-enhed skal du gå til “Indstillinger” > “Wi-fi”. Under “**KONFIGURER NY AIRPLAY-HØJTTALER...**”, vælg “**Citation 200**”, og følg vejledningen på skærmen for at fuldføre konfigurationen.





BEMÆRK:

- *Kun til AirPlay-brugere. Googles stemme-assistent og Chromecast kræver yderligere opsætning med Google Home-appen
- Hvis du vil have en bedre forbindelseskvalitet, skal du placere højttaleren så tæt på den trådløse router som muligt.
- Sørg for at aktivere Bluetooth og lokaliseringstjenester på din smartphone eller tablet, hvis du oplever problemer med opsætningen.

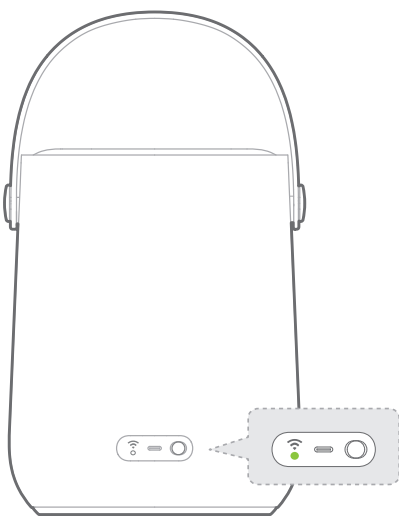
Wi-fi-statusindikator



	Fremragende
	Nogenlunde
	Svag eller afbrudt

/ BRUG AF DIN CITATION 200

Brug stemmekommandoer

Tal med Google

Med CITATION 200 kan du tale med Google for at afspille musik, få svar, administrere daglige opgaver og nemt styre hjemmets intelligente enheder med din stemme.

- Du skal bare sige "Hey Google" for at komme i gang
→ CITATION 200 svarer med det samme.



"Hey Google"



- Du kan også holde  mere end 2 sekunder for at tale med Google uden at sige aktiveringsordet.

BEMÆRK:

- Tjek de seneste stemmekommandoer på: assistant.google.com.

Slå mikrofonen fra

Slå mikrofonen fra for at forhindre Google i at lytte.

- Hvis du vil slå mikrofonen fra, skal du flytte skydeknappen fra  (unmute) til  (mute).

→ Dioderne for Google Assistant lyser gult.



Chromecast built-in™

Med Chromecast built-in kan du streame musik / melodier / podcasts / playlister fra mere end 300 musikapps til din højttaler ved blot at trykke på cast-knappen.

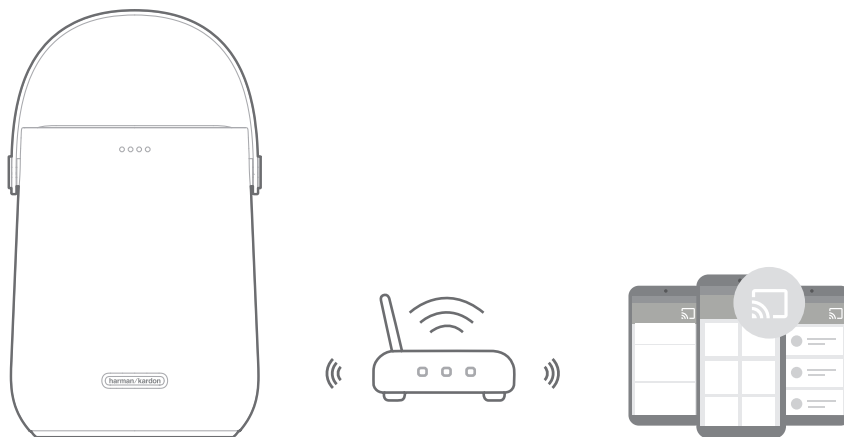

- 1) Kontroller, at din smartphone eller tablet er tilsluttet det samme netværk som Citation-højttaleren.
- 2) Start den Chromecast-aktiverede app på din smartphone eller tablet.
- 3) Afspil musik. Tryk på  ikonet, og vælg "**Citation 200**".

BEMÆRK:

- Navnet på din Citation-højttaler tildeles under wi-fi-opsætningen. Hvis du ønsker, kan du ændre det under opsætningen.
- Citation-højttaleren understøtter trådløs afspilning af lyd - men ikke video.

AirPlay

Med AirPlay kan du trådløst afspille musik fra din iOS-enhed til Citation-højtaleren.

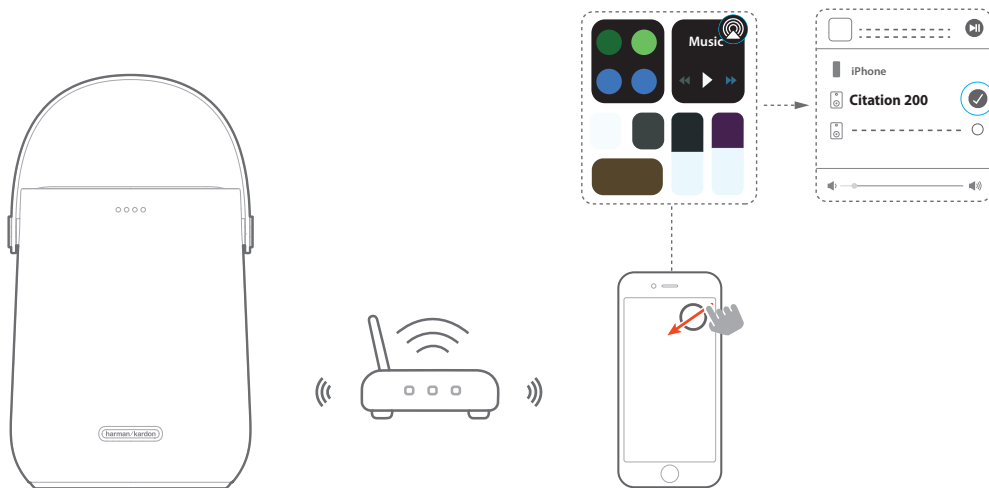

- 1) Kontroller, at din iOS-enhed er forbundet til det samme netværk som Citation-højtaleren.
- 2) For at åbne kontrolcenteret på din iOS-enhed skal du stryge ned fra øverste højre hjørne (iOS 12 eller nyere) eller stryge op fra nederste kant (iOS 11 eller tidligere). Tryk  for at vælge den tilsluttede højtaler, og start derefter den trådløse afspilning af lyd fra en app.

Afspilning i flere rum

Med afspilning i flere rum kan du trådløst afspille musik fra din Android- eller iOS-enhed til flere CITATION-højtalere.

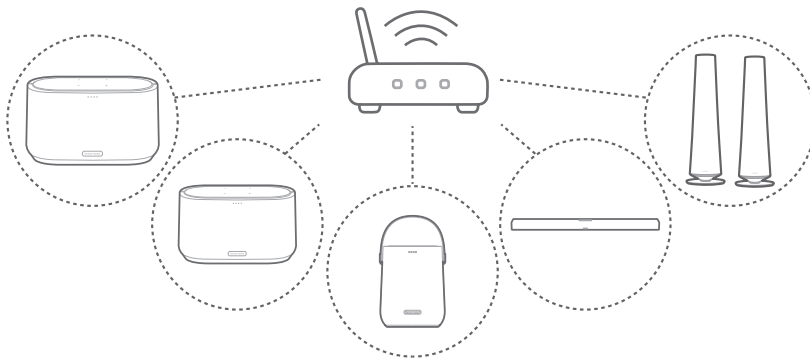

Chromecast built-in™

- 1) Med Google Home-appen kan du forbinde flere CITATION-højtalere til det samme netværk, tildele dem til flere værelser og oprette grupper efter behov.
- 2) Start den Chromecast-aktiverede app på din smartphone eller tablet.
- 3) Afspil musik. Tryk på  ikonet, og vælg de grupperede højttalere.

BEMÆRK:

- Se Google Home-appen for flere oplysninger.
- Antallet af Chromecast-aktiverede højttalere, du trådløst kan sende musik til, afhænger af båndbredden på dit trådløse netværk. Teoretisk kan et ubegrænset antal enheder forbindes og trådløst afspille den samme sang.

AirPlay

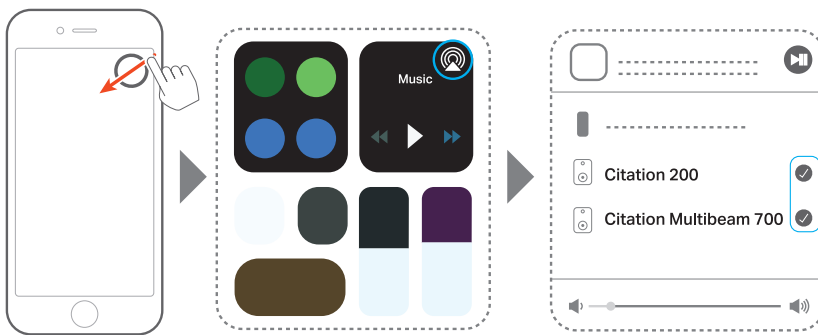



- 1) På en iOS-enhed skal du åbne kontrolcenteret.
- 2) Tryk på  for at vælge flere forbundne højttalere efter behov.
- 3) Start trådløs musikafspilning fra en app.

Bluetooth

Du kan bruge din Citation-højttaler som ekstern højttaler med din Bluetooth-aktiverede smartphone eller tablet.

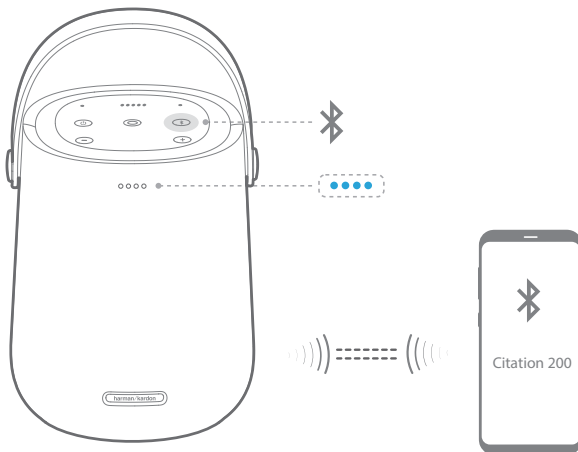
Tilslut en Bluetooth-enhed



- 1) Sørg for, at Citation 200 er forbundet med wi-fi via Google Home-appen (se "TILSLUTNING TIL WI-FI").
- 2) Når højttaleren er tændt, skal du trykke på  for at aktivere Bluetooth-parringstilstand.
 - **Klar til parring:** LED-indikatorerne lyser blåt og ruller.
- 3) Vælg **"Citation 200"** for at oprette forbindelse.
 - Hvis du har ændret navnet på din Citation 200 under opsætningen af wi-fi, skal du søge efter højttalerens navn.
 - **Forbindelse oprettet:** LED-indikatorerne blinker blåt og dæmpes.

Sådan opretter du forbindelse til en anden Bluetooth-enhed



- 1) Når højttaleren er tændt, skal du holde  nede i mere end 5 sekunder.
 - Den tidligere parrede enhed fjernes fra Citation-højttaleren.
 - Højttaleren skifter til Bluetooth-parringstilstand.
- 2) Følg trin 2 i kapitlet "Forbind en Bluetooth-enhed".
 - Hvis enheden tidligere er parret med højttaleren, skal du første slette parringen med **"Citation 200"** på enheden.

BEMÆRK:

- Bluetooth-ydelsen kan påvirkes af afstanden mellem dette produkt og din Bluetooth-enhed og omgivelserne.

Knapper til afspilning

-  : Start, sæt på pause eller genoptag afspilningen.

BEMÆRK:

- Når trådløs afspilning via Chromecast, AirPlay eller Bluetooth er aktiv, sættes afspilningen på pause på den aktuelt tilsluttede enhed, når du starter afspilning på en anden tilsluttet enhed.

/ INDSTILLINGER

Lydstyrke

Når du afspiller musik, kan du justere lydstyrken således:

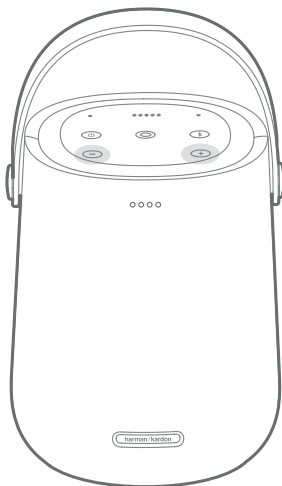

- Tryk **-/+** på øverste panel for at mindske eller øge lydstyrken.





- Juster lydstyrken via Google Home-appen på din smartphone eller tablet.
- Bed Google om at justere lydstyrken med din stemme.
- Brug lydstyrkeindstillingerne i din app.

Lydkontrol

Du kan justere bas- og diskant-niveauet for at tilpasse lyden efter din smag.

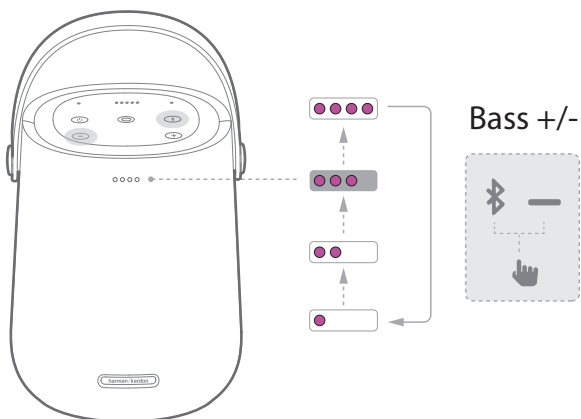
- Hvis du vil skifte mellem bas-niveauerne (1 til 4), skal du trykke gentagne gange på de to knapper  og .
- LED-indikatorerne blinker lyserødt for at vise det aktuelle bas-niveau (standard er 3).



- Hvis du vil skifte mellem diskant-niveauerne (1 til 4), skal du trykke gentagne gange på de to knapper  og .
- LED-indikatorerne blinker gult for at vise det aktuelle diskant-niveau (standard: 3).

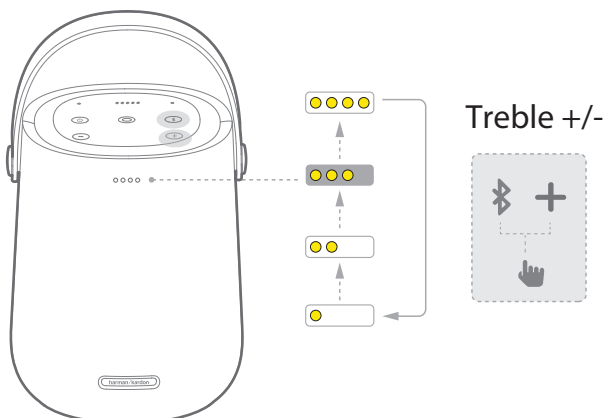

Softwareopgradering

Softwaren til din Citation-højtaler opgraderes automatisk til den nyeste version, når højtaleren har forbindelse til internettet via wi-fi.

Gendan fabriksindstillinger

På Citation-højtaleren skal du holde **O** og **—** nede i mere end 10 sekunder for at gendanne fabrikkens standardindstillinger. Når gendannelsen er fuldført, slukker og genstarter Citation-højtaleren automatisk.



Rengøring og Vedligeholdelse

Hvis du vil holde Citation-højtalerens overflade ren, skal du først fjerne strømkablet. Du kan nu tørre de udvendige overflader forsigtigt af med en ren, blød klud.

ADVARSEL:

- Brug ikke alkohol, benzen eller fortyndere til at rengøre stoffets overflade.

/ SPECIFIKATIONER

- Modelnavn: CITATION 200
- Strømforsyning: 100 - 240 V ~ 50 / 60Hz
- Udgangseffekt: 50 W RMS
- Bluetooth-version: 4.2
- Frekvensområde for Bluetooth-transmitter: 2402 – 2480 MHz
- Bluetooth-sendeeffekt: < 10 dBm (EIRP)
- Bluetooth-sendemodulation: GFSK, $\pi/4$ DQPSK, 8DPSK
- Trådløst netværk: 802.11a/b/g/n/ac (2.4GHz/5GHz)
- 2,4G wi-fi-senderfrekvensområde: 2412 – 2472 MHz (2,4 GHz ISM-bånd, USA og Canada 11 kanaler, Europa og andre 13 kanaler)
- 2.4G wi-fi-sendeeffekt: < 20 dBm (EIRP)
- 2.4G wi-fi-modulation: DBPSK, DQPSK, CCK, QPSK, BPSK, 16QAM, 64QAM
- 5G wi-fi-sendeeffekt: < 23 dBm (EIRP)
- 5G wi-fi-modulation: QPSK, BPSK, 16QAM, 64QAM, 256QAM
- Frekvensområde for 5G wi-fi-sender: 5,15 - 5,35GHz, 5,470 - 5,725GHz, 5,725 - 5,825GHz
- Understøttede lydformater: HE-AAC, LC-AAC, MP3, Vorbis, WAV (LPCM), FLAC, Opus
- Mål (B x H x D): 178 x 219 x 172 mm (med stroppen nede)
- Opladningsholderens mål (B x H): 123 x 15 mm
- Vægt: 2,85 kg
- Batteritype: Litium-ion-polymer (3,6 V, 4800 mAh)
- Batterigenopladningstid: 3 timer (opladningsholder eller USB-C 5V/2A)
- Musikspilletid: op til 8 timer (afhænger af lydstyrke og indhold)

/ FEJLFINDING

Kunne ikke forbinde til wi-fi.

- Sørg for, at wi-fi er tændt.
- Sørg for, at du har valgt det rigtige netværk og indtastet den korrekte adgangskode.
- Sørg for, at din router eller modem er tændt og inden for rækkevidde.
- Sørg for, at din Citation-højtaler er forbundet til det samme trådløse netværk som din smartphone eller tablet.

Google Home-app'en kan ikke finde enheden.

- Sørg for, at din Citation-højtaler er tændt.
- Sørg for, at dit netværk fungerer korrekt.
- Sørg for, at din router eller dit modem er tændt og inden for rækkevidde.

Intet svar på stemmekommandoen.

- Afhængig af placeringen af din Citation-højtaler kan forhold i omgivelserne forhindre højtaleren i at detektere stemmekommandoen "OK Google". Undgå at placere Citation-højtaleren på steder, der er udsat for støj, vindpust eller ekkoer (lydreflektioner).
- Sørg for, at den indbyggede mikrofon ikke er slået fra.

/ VAREMÆRKER



The Bluetooth® word mark and logos are registered trademarks owned by Bluetooth SIG, Inc. and any use of such marks by HARMAN International Industries, Incorporated is under license. Other trademarks and trade names are those of their respective owners.



The Wi-Fi CERTIFIED Logo is certification marks of the Wi-Fi Alliance.



Apple®, AirPlay®, iPad®, iPad Air®, iPad Pro®, and iPhone® are trademarks of Apple Inc., registered in the U.S. and other countries. Use of the Works with Apple badge means that an accessory has been designed to work specifically with the technology identified in the badge and has been certified by the developer to meet Apple performance standards. To control this AirPlay 2-enabled speaker, iOS 11.4 or later is required.



Google, Android, Google Play, Google Home and other marks are trademarks of Google LLC. Chromecast built-in may require subscription(s). Google Assistant requires an internet connection and is not available in certain countries and languages. Availability and react of certain features and services are device, service, and network-dependent and may not be available in all areas. Controlling certain devices in your home requires compatible smart devices. Subscriptions for services and applications may be required and additional terms, conditions and/or charges may apply.

harman / kardon[®]
by HARMAN