

CITATION BAR



BEDIENUNGSANLEITUNG

/ WICHTIGE SICHERHEITSANWEISUNGEN

Vor Inbetriebnahme die Versorgungsspannung überprüfen

Die CITATION BAR (Soundbar) ist für die Verwendung mit einem Wechselstrom von 50/60 Hz und einer Wechselspannung von 100–240 Volt konzipiert. Der Anschluss an ein nicht für Ihr Produkt ausgelegtes Stromnetz kann zu einem Sicherheits- und Brandrisiko führen und unter Umständen das Gerät beschädigen. Wenn Sie Fragen zur erforderlichen Spannung Ihres jeweiligen Modells oder zur Netzspannung in Ihrer Region haben, wenden Sie sich an Ihren Verkäufer, bevor Sie das Gerät an eine Steckdose anschließen.

Keine Verlängerungskabel verwenden

Aus Sicherheitsgründen verwenden Sie bitte nur das mitgelieferte Netzkabel. Die Benutzung von Verlängerungskabeln wird nicht empfohlen. Wie bei anderen elektrischen Geräten gilt auch hier: Verlegen Sie elektrische Kabel auf keinen Fall unter Läufern oder Teppichen und stellen Sie keine schweren Gegenstände darauf ab. Beschädigte Stromkabel sollten umgehend durch ein autorisiertes Service-Center gegen ein Kabel ausgetauscht werden, das den werkseitigen Anforderungen entspricht.

Mit dem Netzkabel sachgemäß umgehen

Beim Ziehen des Netzsteckers aus der Steckdose achten Sie bitte darauf, dass Sie nicht am Kabel ziehen, sondern direkt am Stecker. Wenn Sie Ihren Lautsprecher über einen längeren Zeitraum nicht benutzen, sollten Sie das Netzkabel aus der Steckdose ziehen.

Das Gehäuse nicht öffnen

Im Innern des Gerätes befinden sich keine Bauelemente, die vom Benutzer gewartet oder eingestellt werden können. Beim Öffnen des Gehäuses besteht Stromschlaggefahr. Nehmen Sie keinerlei Änderungen am Gerät vor – sonst erlischt die Garantie. Sollte versehentlich Wasser in das Gehäuse gelangen, ziehen Sie bitte sofort den Netzstecker und konsultieren Sie ein autorisiertes Service-Center.

/ INHALT

WICHTIGE SICHERHEITSANWEISUNGEN.....	2
EINFÜHRUNG	4
VERPACKUNGSINHALT	5
PRODUKTÜBERSICHT	6
INSTALLATION	11
VERBINDUNG ZUM TV-GERÄT	14
VERBINDUNG MIT ANDEREN GERÄTEN	16
EINSCHALTEN	18
VERBINDUNG ZUM INTERNET	19
LAUTSPRECHER-EINRICHTUNG (OPTIONAL)	21
VERWENDUNG IHRER CITATION BAR.....	23
KLANGEINSTELLUNGEN	26
EINSTELLUNGEN	28
SPEZIFIKATIONEN	30
FEHLERBEHEBUNG	31
MARKEN.....	33

/ EINFÜHRUNG

Diese Bedienungsanleitung enthält Informationen zur CITATION BAR (Soundbar). Nehmen Sie sich ein paar Minuten Zeit, um diese Bedienungsanleitung zu lesen. Hier finden Sie Produktbeschreibungen und Schritt-für-Schritt-Anweisungen, die Ihnen bei der Einrichtung und den ersten Schritten helfen werden. Bevor Sie Ihr Produkt benutzen, müssen Sie alle Sicherheitsanweisungen gelesen und verstanden haben.

Für dieses Produkt kann eine wichtige Softwareaktualisierung zur Verfügung stehen. Befolgen Sie bitte die Anweisungen zur Verbindung des Produkts mit WLAN, um sicherzustellen, dass Ihr Produkt über die neuesten Softwareaktualisierungen verfügt.

Änderungen an Design und Spezifikationen können ohne vorherige Ankündigung erfolgen.

Falls Sie Fragen zu diesen Produkten, ihrer Inbetriebnahme oder ihrer Bedienung haben sollten, wenden Sie sich bitte an Ihren Harman Kardon-Fachhändler oder -Kundendienst oder besuchen Sie uns unter www.harmankardon.com

VERPACKUNGSGEHÄUSE

Nehmen Sie den Inhalt vorsichtig aus der Verpackung und überprüfen Sie, ob die folgenden Teile enthalten sind. Sollte ein Teil beschädigt sein, benutzen Sie es nicht, sondern wenden Sie sich an Ihren Harman Kardon-Fachhändler oder -Kundendienst.

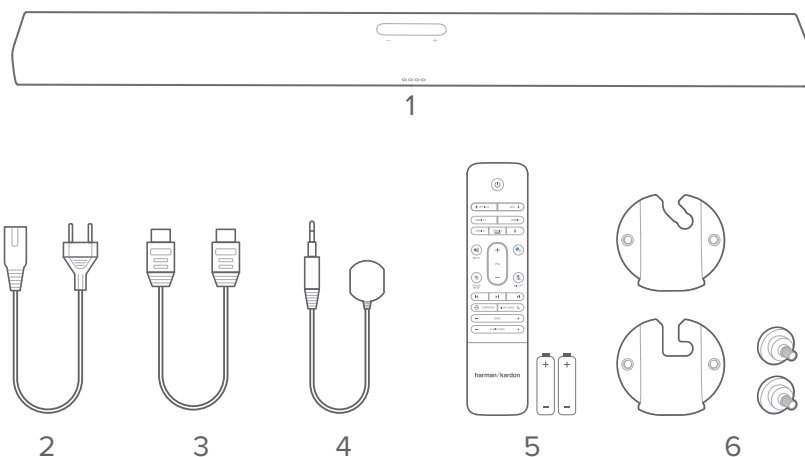

1. Haupteinheit
2. Netzkabel*
3. HDMI-Kabel
4. Infrarot (IR)-Repeater
5. Fernbedienung (mit 2 AAA-Batterien)
6. Halterungen für Wandmontage

*Länge des Netzkabels und Steckertyp können je nach Region unterschiedlich sein.

Einsetzen der Batterien vor der Verwendung der Fernbedienung (AAA-Batterien x 2)

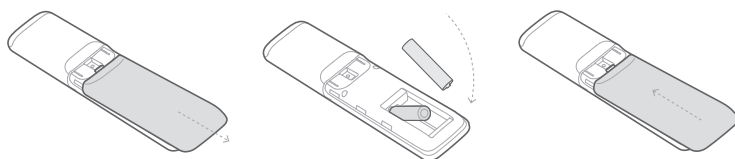







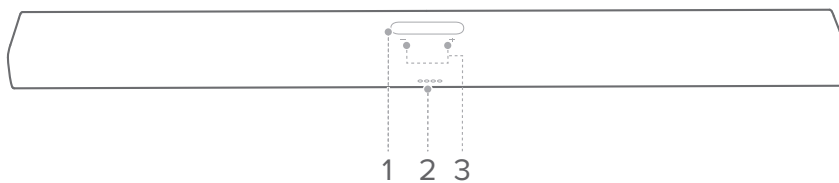

Schieben Sie die Batterieabdeckung in Richtung des Pfeils, bis sie komplett entfernt ist. Setzen Sie 2 AAA-Batterien (1,5 V) so ein, dass die Polarität stimmt. Schieben Sie die Abdeckung zurück in ihre Position.

PRODUKTÜBERSICHT

Vorderseite und Oberseite







1. Touchscreen

	Anzeige des WLAN-Signals.
	Drücken, um das Mikrofon aus- oder einzuschalten.
	Drücken, um den Google Assistant zu aktivieren.
	Drücken, um eine Quelle auszuwählen (Bluetooth/Aux/HDMI/Optisch).
	Drücken, um die Audioeinstellungen zu ändern.
	Drücken, um die allgemeinen Einstellungen zu ändern.
	Drücken, um das Multichannel-Surround-Sound-System mit Ihrem CITATION SUB oder CITATION SURROUND einzurichten. (Optional)
	Drücken, um die Systeminformationen dieses Produkts zu überprüfen.

2. - / + (Lautstärke)

- Drücken, um die Lautstärke zu erhöhen oder zu verringern.
- Beide gleichzeitig drücken, um das Soundbar-Audio stummzuschalten.

3. LED-Anzeigen (Google)

	Weiß (langsameres Pulsieren)	Hören
	Weiß (schnelles Pulsieren)	Antworten
	Gelb (konstant)	Mikrofon-Stummschaltung
	Weiß (dreimaliges Pulsieren)	Einschalten/Systemstart

Rückseite

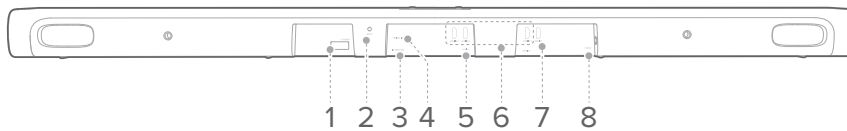

1. ETHERNET

- Verbinden Sie sich mit dem Internet (RJ45-Stecker).

2. RESET

- Halten Sie die Taste 5 Sekunden lang gedrückt, um die Werkseinstellungen wiederherzustellen.

3. IR-REPEATER

- Für die Verbindung mit dem Infrarot (IR)-Repeater, um die Reichweite der Fernbedienung zu erhöhen.

4. OPTICAL IN

- Für die Verbindung mit dem optischen Audioausgang an Ihrem TV oder digitalen Gerät.

5. AUX IN

- Für die Verbindung mit einem Audiogerät (3,5-mm-Stecker).

6. HDMI 1 / HDMI 2 / HDMI 3

- Für die Verbindung mit dem HDMI-Ausgang an einem digitalen Gerät.

7. HDMI ARC (TV OUT) (HDMI-Audio-Rückkanal-TV-Ausgang)

- Für die Verbindung mit dem HDMI (ARC)-Eingang an Ihrem TV.

8. POWER

- Für die Verbindung an die Netzversorgung.

Fernbedienung

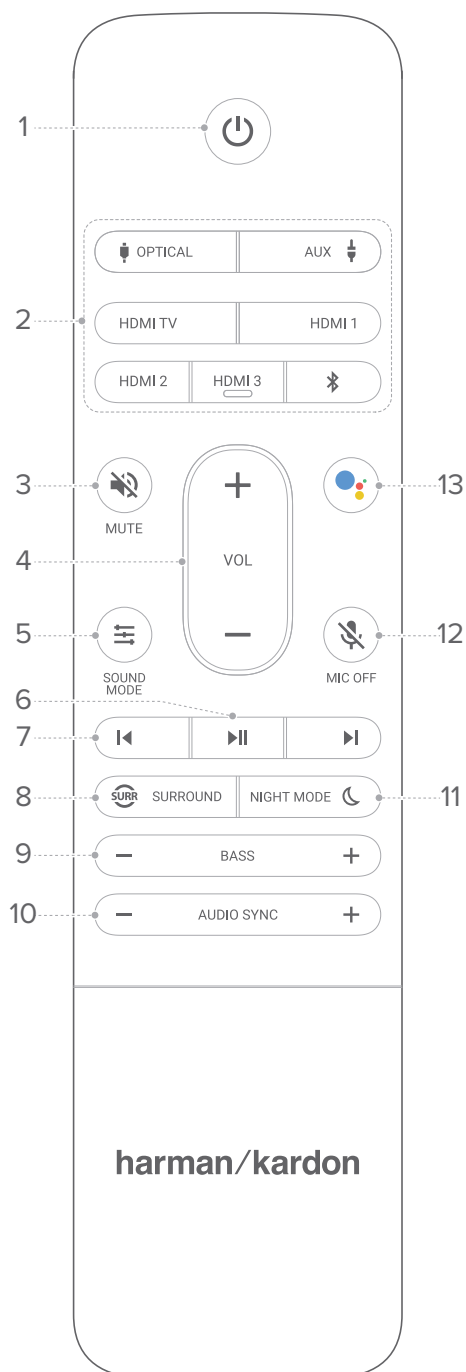

1. ⏻ (Ein/Aus)

- Einschalten oder in den Standby-Modus schalten.

2. Quellen

- Wählen Sie eine Eingangsquelle für die Soundbar: **OPTICAL / AUX / HDMI TV / HDMI 1 / HDMI 2 / HDMI 3 / Bluetooth.**
- Drücken Sie auf , um eine Verbindung zu einem neuen Gerät herzustellen.

3.  MUTE (Stummschaltung)

- Schalten Sie den Ton der Soundbar aus oder an.

4. VOL + / -

- Erhöhen oder verringern Sie die Lautstärke.

5.  SOUND MODE

- Wählen Sie einen voreingestellten Klang-Modus, der zu Ihrer Musik oder Ihrem Video passen: **Music / Movie / News / Standard.**

6. 

- Starten oder pausieren Sie die Chromecast- oder Bluetooth-Wiedergabe.

7.  

- Springen Sie zum vorherigen oder nächsten Titel für die Chromecast- oder Bluetooth-Wiedergabe.

8.  SURROUND

- Schalten Sie den Surround-Sound-Effekt ein oder aus (für eigenständige Soundbar).

9. BASS - / +

- Verringern oder erhöhen Sie den Basspegel der Soundbar (oder des optionalen Subwoofers nach dessen Kopplung).

10. AUDIO SYNC - / +

- Verringern oder erhöhen Sie die Audio-Sync-Verzögerung, wenn die Video- und Audiosynchronisation nicht stimmt.

11. NIGHT MODE 

- Schalten Sie den Nacht-Modus (Dynamikbereich-Steuerung) für Dolby Digital- und DTS-Titel ein oder aus.

12.  MIC OFF

- Schalten Sie das Mikrophon an der Soundbar ein oder aus.

13. 

- Aktivieren Sie den Google Voice Assistant.

/ INSTALLATION

Platzierung

HINWEISE:

- Um Interferenzen im kabellosen System zu vermeiden, muss ein Mindestabstand von 5 Metern zwischen anderen kabellosen Geräten und der Soundbar eingehalten werden.
 - Die Aufstellung muss in der Nähe einer Wechselstrom-Netzsteckdose erfolgen.
- 1) Stellen Sie die Soundbar mit den Gummifüßen auf eine stabile und ebene Oberfläche unterhalb Ihres TV-Geräts.
 - 2) Wenn die Soundbar den Infrarotsensor an Ihrem TV-Gerät blockiert, stecken Sie den **IR-Repeater** in die Buchse IR-REPEATER auf der Rückseite der Soundbar, ziehen Sie dann den Aufkleber ab und befestigen Sie ihn zwischen der Soundbar und dem TV.

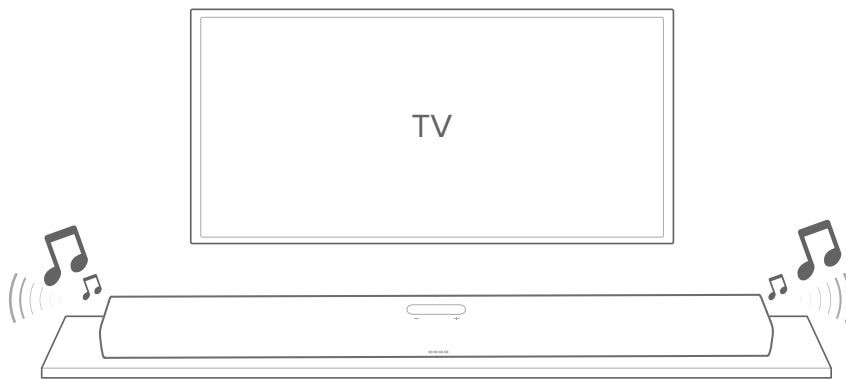

ACHTUNG:

- Legen Sie die Soundbar nicht auf ihre Vorderseite, Rückseite oder Oberseite, wenn sie verwendet wird.
- Stellen Sie keine Gegenstände auf die Oberseite der Soundbar.

Wandmontage

HINWEISE:

- Prüfen Sie vor der Montage an die Wand, ob diese das Gewicht des Produkts tragen kann.
 - Vermeiden Sie bei der Wandmontage Stellen mit hoher Temperatur oder Feuchtigkeit. Montieren Sie das Gerät nur an einer vertikalen Wand.
 - Verbinden Sie vor der Wandmontage die Kabel vom Produkt mit externen Geräten.
 - Bevor Sie das Produkt installieren oder an einem anderen Ort aufstellen, stellen Sie sicher, dass es ausgeschaltet und von der Stromversorgung getrennt ist. Ansonsten kann es zu Stromschlag kommen.
 - Stecken Sie die Stromkabel der Soundbar und Ihres TV erst dann in die Steckdose, wenn alle Verbindungen zwischen den Komponenten hergestellt sind.
 - Der Abstand zwischen der Oberseite der Soundbar und der Unterseite des TV muss mindestens 5 cm betragen.
- 1) Befestigen Sie die Montageschablone mit Klebeband an der Wand, drücken Sie mit einer Stiftspitze ein Loch durch die Mitte, um die Position für die Wandhalterung zu markieren, und entfernen Sie die Schablone.

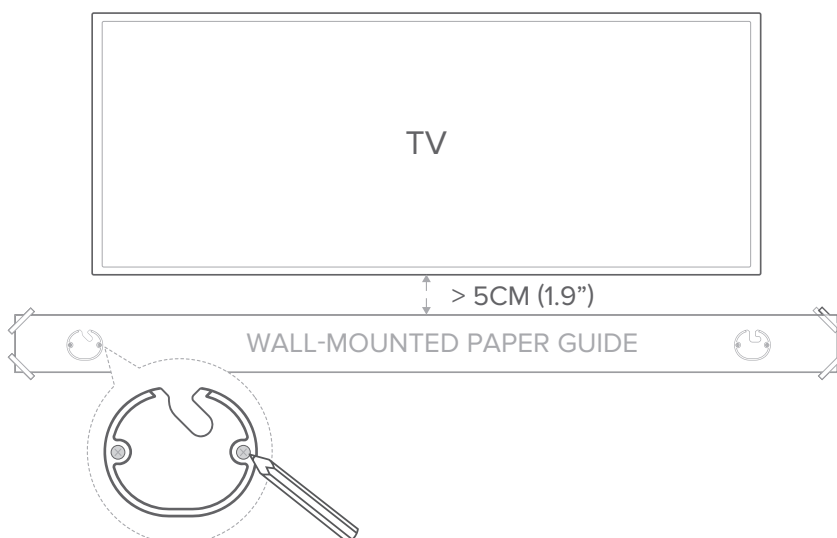

- 2) Befestigen Sie die Wandhalterungen an den Markierungen, schrauben Sie die mit Gewinde versehenen Haltestifte in die Rückseite der Soundbar und hängen Sie sie dann an die Wand.

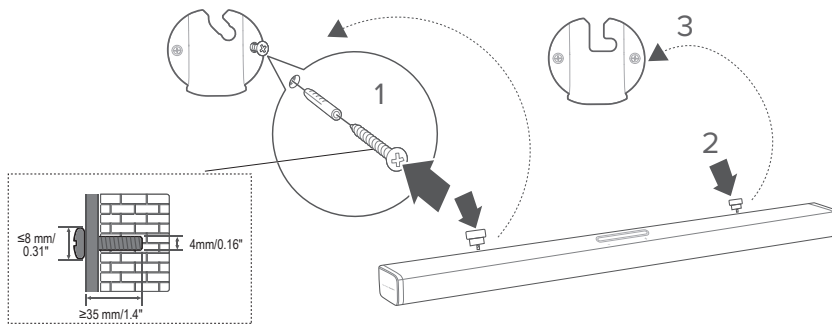

VERBINDUNG ZUM TV-GERÄT

HINWEISE:

- Wenn Sie den Ton nur aus Ihrer Soundbar hören wollen, aktivieren Sie die Unterstützung externer Lautsprecher in den Audioeinstellungen Ihres TV und deaktivieren Sie die TV-Lautsprecher.
- Bevor Sie Verbindungen herstellen oder ändern, müssen Sie alle Geräte vom Netzstrom trennen.

HDMI (Bevorzugt)

- 1) Verbinden Sie das mitgelieferte HDMI-Kabel vom Ausgang **HDMI OUT (TV ARC)** an der Rückseite der Soundbar mit dem Eingang **HDMI IN (ARC)** an Ihrem TV.
- 2) Drücken Sie auf dem Touchscreen auf **HDMI ARC** oder auf die Taste **HDMI TV** auf der Fernbedienung, um den **TV ARC**-Modus auszuwählen.

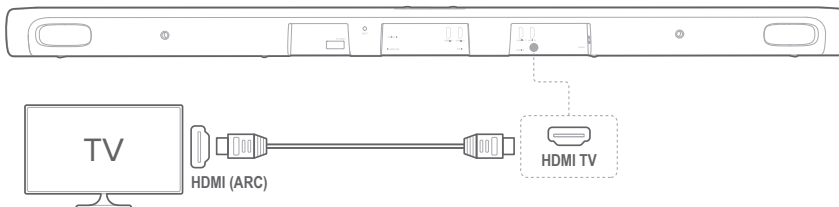

HINWEISE:

- Eine HDMI-Verbindung unterstützt digitales Audio und Video mit einem einzigen Kabel. Sie ist die beste Option für den Anschluss Ihrer Soundbar.
- Falls Ihr TV über einen HDMI ARC-Anschluss verfügt, können Sie den TV-Ton über Ihre Soundbar mit nur einem einzigen HDMI-Kabel wiedergeben.
- Diese HDMI-Verbindung ist erforderlich, wenn Sie andere Videogeräte zur Anzeige auf Ihrem TV an die Soundbareingänge anschließen möchten.
- Aktivieren Sie auf Ihrem TV den HDMI-CEC-Betriebsmodus. HDMI-CEC ist eine Funktion, mit der CEC-kompatible Geräte, die über HDMI angeschlossen sind, über eine einzige Fernbedienung gesteuert werden können, wie zum Beispiel die Lautstärkeregelung für den TV und die Soundbar. Einzelheiten finden Sie in der Bedienungsanleitung Ihres TV.

Optisch

HINWEIS:

- Entfernen Sie die Schutzkappen an beiden Enden des optischen Kabels.
- 1) Verbinden Sie den **OPTICAL IN**-Eingang an der Soundbar und den **OPTICAL OUT**-Ausgang an Ihrem TV mit einem optischen Kabel (separat erhältlich).
 - 2) Drücken Sie auf dem Touchscreen auf **OPTICAL IN** oder auf die **OPTICAL**-Taste auf der Fernbedienung, um den Modus **OPTICAL** auszuwählen.

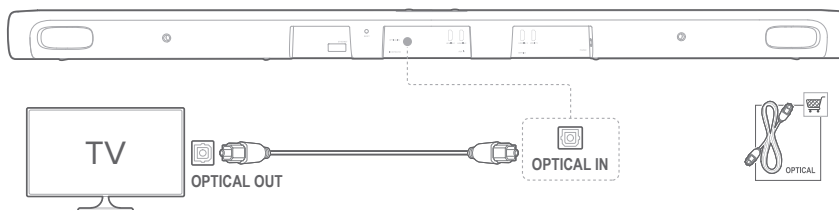

VERBINDUNG MIT ANDEREN GERÄTEN

HDMI (Bevorzugt)

Schließen Sie ein digitales Gerät wie z. B. eine Set-Top-Box, einen DVD-/Blu-ray-Player oder eine Spielekonsole über eine einzige HDMI-Verbindung an Ihre Soundbar an.

- 1) Verbinden Sie den **HDMI IN**-Eingang auf der Rückseite der Soundbar und den **HDMI OUT**-Ausgang an Ihrem digitalen Gerät mit einem HDMI-Kabel.
- 2) Drücken Sie auf dem Touchscreen  **HDMI 1 / HDMI 2 / HDMI 3** oder die Taste **HDMI 1 / HDMI 2 / HDMI 3** auf der Fernbedienung, um den **HDMI-Modus** auszuwählen.

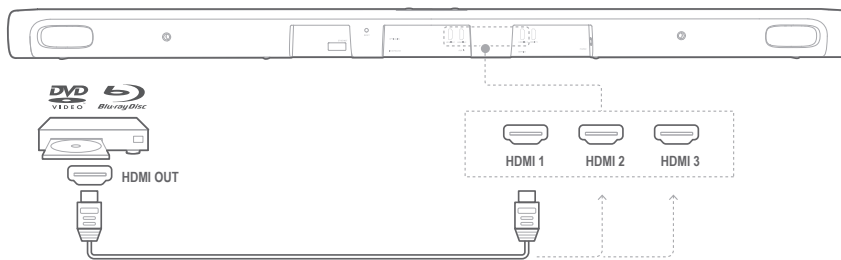

HINWEIS:

- Um die beste Leistung zu erzielen, sollten Sie ein High-Speed-HDMI-Kabel (Typ 2) benutzen. Weitere Einzelheiten finden Sie in den Spezifikationen des HDMI-Kabels.

Optisch oder analog

- 1) Verbinden Sie den **OPTICAL IN**-Eingang oder den **AUX IN**-Eingang an der Soundbar und den **OPTICAL OUT**-Ausgang oder den **AUDIO OUT**-Ausgang des Quellgerätes mit einem optischen Kabel (separat erhältlich) oder einem 3,5-mm-Audiokabel (separat erhältlich).

- 2) Drücken Sie auf dem Touchscreen auf **OPTICAL IN** oder **AUX** oder auf die Taste **OPTICAL** bzw. **AUX** auf der Fernbedienung, um den Modus **OPTICAL** oder **AUX** auszuwählen.

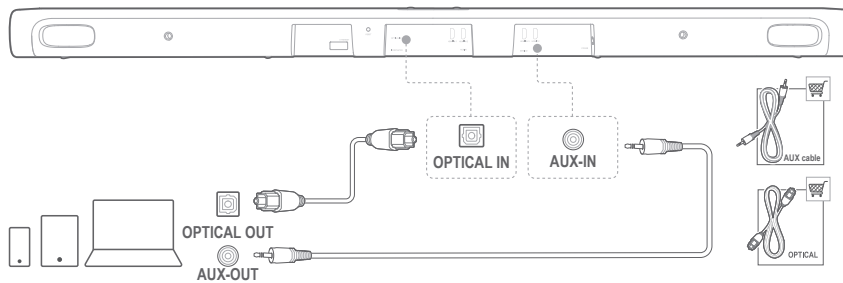

/ EINSCHALTEN

HINWEISE:

- Verwenden Sie nur das mitgelieferte Netzkabel.
- Prüfen Sie vor dem Anschluss des Netzkabels, dass alle anderen Verbindungen hergestellt sind.
- Wenn Sie den Netzstecker entfernen, ziehen Sie immer am Stecker, niemals am Kabel.
- Schließen Sie dieses Produkt oder andere Komponenten erst an eine Wechselstrom-Netzsteckdose an, wenn alle Verbindungen zwischen den Komponenten hergestellt sind.

- 1) Stecken Sie ein Ende des Netzkabels in die **POWER**-Buchse an der Rückseite der Soundbar.
- 2) Stecken Sie das andere Ende des Netzkabels in eine spannungsführende Wechselstrom-Netzsteckdose. Die Soundbar schaltet sich automatisch ein, ebenso wie der Touchscreen. Zum Einschalten oder Wechseln in den Standby-Modus können Sie auch auf **⏻** auf der Fernbedienung drücken.

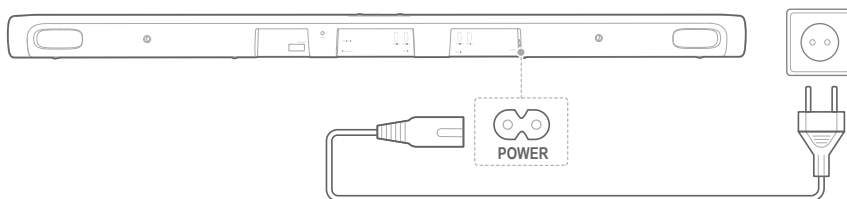

- 3) Wählen Sie Ihre Sprache aus, wenn Sie dazu vom Touchscreen für die erstmalige Einstellung aufgefordert werden.

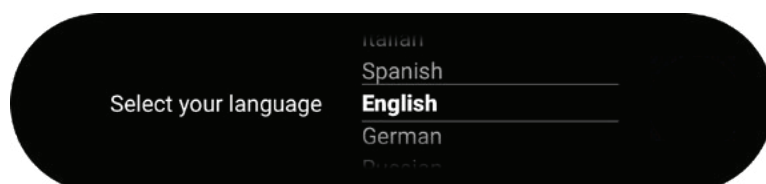

VERBINDUNG ZUM INTERNET

Ihre CITATION BAR muss sich über die Google Home-App mit dem Internet verbinden (WLAN oder Ethernet).

HINWEIS

- Wenn Sie sich über Ethernet mit dem Internet verbinden wollen, verbinden Sie das Ethernet-Kabel, bevor Sie das Netzkabel in die Steckdose stecken.
- 1) Laden Sie die Google Home-App auf Ihr Smartphone oder Tablet herunter.
 - 2) Schalten Sie Ihre CITATION BAR ein.
 - 3) Starten Sie die Google Home-App und richten Sie Ihre CITATION BAR entsprechend den Anweisungen in der App ein. Folgen Sie den Anweisungen in der App, um die Interneteinrichtung abzuschließen.
 - 4) Melden Sie sich mit Ihrem Google-Konto an. Falls Sie noch nicht über ein Google-Konto verfügen, erstellen Sie ein neues Konto.

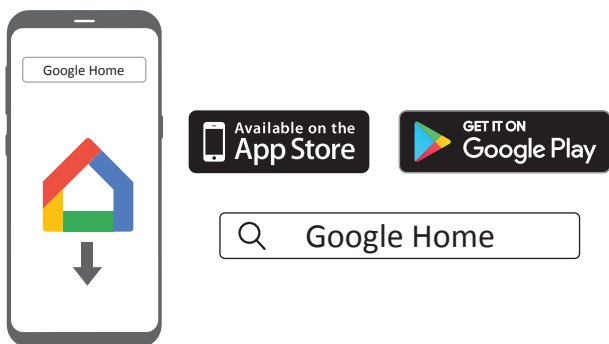

* Um Interferenzen zu vermeiden, sollte zwischen der Soundbar und Ihrem WLAN-Router ein Mindestabstand von 5 Metern bestehen.

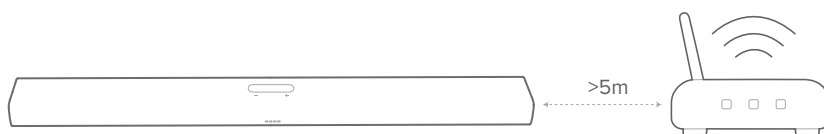

ACHTUNG:

- Falls bei der Einrichtung Probleme auftreten, prüfen Sie zunächst, ob Bluetooth und die Standortdienste auf Ihrem Smartphone oder Tablet aktiviert sind.
- In der Google Home-App können Sie dieses Produkt umbenennen. Der Gerätename bleibt während der Bluetooth-Geräteerkennung und des Chromecast-Streaming erhalten.
- Sobald dieses Gerät mit dem Internet verbunden ist, erhält es kabellos ein regelmäßiges Software-Update zur Leistungsverbesserung. Die Installation dieses Updates kann einige Minuten dauern.

/ LAUTSPRECHER- EINRICHTUNG (optional)

Lautsprecher einrichten

Sie können Ihre CITATION BAR kabellos verbinden mit:

- CITATION SUB (Subwoofer, separat erhältlich): zur Verbesserung der Bassleistung.
- CITATION SURROUND (Satellitenlautsprecher, separat erhältlich): zur Einrichtung eines 5.0 Surround-Sound-Systems.
- CITATION SUB und CITATION SURROUND: zur Einrichtung eines 5.1 Surround-Sound-Systems.

HINWEISE:

- Bei der Einrichtung sollte der Abstand zwischen der CITATION BAR und Ihrem CITATION SUB oder CITATION SURROUND höchstens 5 Meter betragen.
 - Wenn die Soundbar ausgeschaltet ist, schalten die Satellitenlautsprecher oder der Subwoofer in den Standby-Modus.
 - Wenn Sie in der Nähe Ihrer Soundbar ein Gerät mit gleicher Frequenz wie die der Soundbar benutzen (2,4 GHz oder 5 GHz), können Interferenzen Tonunterbrechungen verursachen.
 - Die maximale Übertragungsentfernung des kabellosen Signals zwischen der Soundbar und den Satellitenlautsprechern oder dem Subwoofer hängt von der jeweiligen Umgebung ab.
- 1) Schalten Sie Ihre CITATION BAR-, CITATION SUB- und/oder CITATION SURROUND-Lautsprecher ein.
 - 2) Drücken Sie auf **„Speaker Setup“** > **„Pairing“** > **„Surround Setup“** oder **„Subwoofer Setup“** im Touchscreen, um in den Kopplungsmodus zu schalten.
 - Bei einer erfolgreichen Verbindung hören Sie ein Kopplungssignal und auf dem Touchscreen wird **„Surround setup successful“** oder **„Subwoofer connected“** angezeigt.
 - Wenn keine Lautsprecher gefunden werden, stellen Sie sicher, dass jeder Lautsprecher eingeschaltet ist und versuchen Sie es erneut.

- 3) Um die Einrichtung rückgängig zu machen, drücken Sie erneut auf **„Surround Setup“** oder **„Subwoofer pairing“** oder setzen Sie die Soundbar zurück.

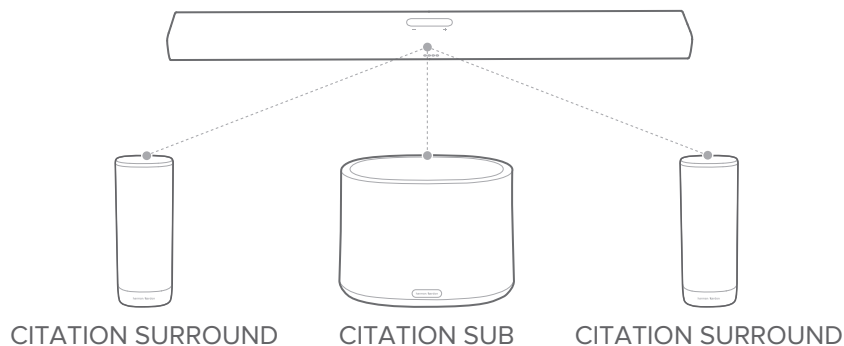

LED-Anzeige (CITATION SUB/CITATION SURROUND)

☀	Weiß (Blinkend)	Koppeln
☀	Weiß (Blinkend)	Außerhalb der Reichweite / Funkverbindung verloren
○	Weiß (10 Sekunden konstant und dann kein Licht)	Kabellos verbunden mit CITATION BAR

Testgeräusch

Drücken Sie auf **„Speaker Setup“ > „Levels“ > „Test tone“**, um das Testgeräusch abzuspielen. Die Symbole für die verschiedenen Lautsprecherstandorte blinken nacheinander auf.

Lautstärke und Bass der Lautsprecher

Drücken Sie auf **„Speaker Setup“ > „Levels“ > „Speaker volume trim“** oder **„Bass level trim“** und streichen Sie dann mit dem Finger nach oben/unten, um Lautsprecher auszuwählen oder um die Lautstärke und den Basspegel zu verändern.

/ VERWENDUNG IHRER CITATION BAR

Google Assistant per Sprachbefehl ausführen

Ihre CITATION BAR wird mit integriertem Google Assistant geliefert. Mit Ihrer Stimme können Sie ganz einfach Musik abspielen, Antworten auf Ihre Fragen erhalten, alltägliche Aufgaben erledigen und intelligente Geräte in Ihrem Haus steuern.

Drücken Sie auf der Fernbedienung oder auf dem Touchscreen auf , um den Google Assistant zu aktivieren, und fahren Sie dann mit Ihrem Anliegen fort.

Wenn die CITATION BAR Musik über Chromecast oder Bluetooth streamt, sagen Sie zuerst das Aktivierungswort **„Ok Google“** oder **„Hey Google“** und fahren Sie dann mit Ihrem Anliegen fort.

→ Die CITATION BAR reagiert umgehend.



HINWEIS:

- Die aktuellen Sprachbefehle finden Sie auf assistant.google.com.

Musikwiedergabe mit Chromecast

Mit der integrierten Chromecast-Technologie können Sie einfach über die **Cast**-Funktion Musik/Tunes/Podcasts/Playlists aus über 300 Musik-Apps zu Ihrer Soundbar streamen.

- 1) Starten Sie die Chromecast-App auf Ihrem Smartphone oder Tablet.
- 2) Drücken Sie in der App auf das -Symbol und wählen Sie die CITATION BAR aus.
- 3) Drücken Sie in der App auf **„Play“**.

HINWEISE:

- Der Name dieses Produkts wird während der WLAN-Einrichtung zugewiesen.
- Die Soundbar unterstützt Audio-Streaming, aber kein Video-Streaming.

Multiroom-Gruppenwiedergabe mit der Citation Family

CITATION-Soundbar und -Lautsprecher unterstützen Multiroom-Steuerung, die von der integrierten Chromecast-Technologie bereitgestellt wird.



Erstellen Sie in der Google Home-App einfach eine Gruppe, fügen Sie Ihre Lautsprecher zusammen und genießen Sie Ihre Musik, wo Sie möchten.

HINWEISE:

- Weitere Details finden Sie in der Google Home-App.
- Die Anzahl der Chromecast-Lautsprecher, mit denen Sie Musik streamen können, hängt von der Bandbreite Ihres lokalen WLAN-Netzwerks ab. Theoretisch kann eine unbegrenzte Anzahl von Geräten verbunden werden, um denselben Song zu streamen.

Musikwiedergabe über Bluetooth

Sie können Ihre CITATION BAR als externen Lautsprecher für Ihr Bluetooth-fähiges Smartphone oder Tablet benutzen.

- 1) Drücken Sie auf  auf der Fernbedienung oder auf ** Bluetooth** im Touchscreen, um den Bluetooth-Kopplungsmodus zu aktivieren.
 - Während des 10-sekündigen Neuaufbaus der Verbindung oder bis zu einer erfolgreichen Verbindung blinkt der weiße Kreis unter dem -Symbol.



2) Wählen Sie auf Ihrem Smartphone oder Tablet „**Citation Bar Speaker**“ aus, um die Verbindung herzustellen. Sobald die Verbindung steht, hören Sie ein Kopplungssignal.

→ Bei der Wiedergabe von Musik werden im Touchscreen nacheinander Track, Titel und Interpret des Songs angezeigt.

HINWEISE:

- Wenn Sie die Soundbar bereits mit dem WLAN verbunden und den Gerätenamen geändert haben, wählen Sie den neuen Gerätenamen aus.
- Um den Bluetooth-Modus zu verlassen, wählen Sie eine andere Quelle.
- Um die Verbindung zu trennen und ein anderes Gerät zu verbinden, drücken Sie auf der Fernbedienung oder auf dem Touchscreen auf .
- Die Soundbar schaltet sich nach 20 Minuten Inaktivität automatisch aus.
- Die Entfernung zwischen diesem Produkt und Ihrem Bluetooth-Gerät sowie die Betriebsumgebung können sich auf die Bluetooth-Leistung auswirken.
- Um eine Unterbrechung der Verbindung zu vermeiden, sollte der Abstand zwischen diesem Produkt und Ihrem Bluetooth-Gerät höchstens 10 Meter betragen.

Wiedergabetasten

- : Wiedergabe starten, pausieren oder fortsetzen
- : Zum vorherigen/nächsten Titel springen



/ KLANGEINSTELLUN GEN

In diesem Abschnitt erfahren Sie, wie Sie den idealen Klang für Ihre Video- oder Musikwiedergabe auswählen.



Lautstärke

Während der Wiedergabe von Musik gibt es vier Möglichkeiten, die Lautstärke zu verändern.

- Drücken Sie auf der Oberseite auf die -/+Taste bzw. halten Sie diese gedrückt.
- Verschieben Sie den Lautstärkeregler langsam.
- Verändern Sie die Lautstärke über die Google Home-App auf Ihrem Smartphone oder Tablet.
- Fordern Sie den Google Assistant auf, die Lautstärke zu verändern.

Um die Soundbar stumm zu schalten, drücken Sie  **MUTE** auf der Fernbedienung. Um den Ton wieder einzuschalten, drücken Sie  **MUTE** erneut oder verändern die Lautstärke.

Klang-Modus

Drücken Sie auf der Fernbedienung auf  **SOUND MODE** oder auf dem Touchscreen auf  **Audio** und wählen Sie dann einen der vordefinierten Klang-Modi aus, der zu Ihrer Musik oder Ihrem Video passt.

- **Virtual Surround:** Erzeugt einen Surround-Sound-Effekt (für eine eigenständige Soundbar).
- **Night Mode:** Verringert die Lautstärke von lauten Tönen. (Ist nur für Dolby Digital-Soundtracks verfügbar).
- **Music Mode:** Erzeugt Stereo-Klang.
- **Movie Mode:** Erzeugt ein Surround-Hörerlebnis.
- **News Mode:** Macht die menschliche Stimme deutlicher.
- **Standard:** Stellt den Originalklang wieder her.

Video und Audio synchronisieren

Wenn Audio und Video nicht synchronisiert sind, drücken Sie auf der Fernbedienung auf **AUDIO SYNC +/-** oder auf dem Touchscreen auf „**Speaker Setup**“ > „**Lipsync delay**“, um den Ton so zu verzögern, dass er mit dem Video übereinstimmt.

/ EINSTELLUNGEN

Anzeigehelligkeit

Drücken Sie auf **Options** > **Brightness**, und verschieben Sie dann vorsichtig die Werteleiste, um die Helligkeit des Touchscreen zu verändern.

Software-Upgrade

Upgrades auf die jeweils aktuelle Version der Software Ihrer CITATION BAR werden automatisch vorgenommen, wenn der Lautsprecher über WLAN mit dem Internet verbunden ist.

Werkseinstellungen wiederherstellen

Wiederherstellung der die werkseitig programmierten Standardeinstellungen:

- Drücken Sie auf „**Options**“ > „**Factory Reset**“ im Touchscreen; oder
- Halten Sie die **RESET**-Taste auf der Rückseite Ihrer CITATION BAR 5 Sekunden lang gedrückt.

Wenn die Wiederherstellung der Werkseinstellungen abgeschlossen ist, schaltet sich die CITATION BAR automatisch aus und wieder ein. Gespeicherte Informationen oder Einstellungen werden gelöscht.

Systeminformationen

Drücken Sie auf „**System info**“ im Touchscreen, um die Systeminformationen anzuzeigen:

- **Country:** Land und Sprache.
- **Network:** Netzwerk-SSID, Signalstärke und WLAN-Adresse.
- **About:** Modell und Name
- **Software version:** Software-Version und Datum der letzten Aktualisierung.

Reinigung und Wartung

Zum Reinigen der Außenseite Ihrer CITATION BAR ziehen Sie zuerst das Netzkabel aus dem Lautsprecher und wischen dann die Außenflächen mit einem sauberen, weichen Tuch vorsichtig ab.

ACHTUNG:

- Benutzen Sie keinen Alkohol, kein Benzol und keinen Verdünner zum Säubern der Gewebeoberfläche.

/ SPEZIFIKATIONEN

- Netzteil: 100–240 V~50/60 Hz
- Leistungsaufnahme im Standby-Modus: < 2,0 Watt
- Bluetooth-Version: 4.2
- Bluetooth-Übertragungsfrequenzbereich: 2.402–2.480 MHz
- Bluetooth-Übertragungsleistung: < 10 dBm
- Bluetooth-Übertragungsmodulation: GFSK, $\pi/4$ DQPSK, 8DPSK
- WLAN: 802.11b/g/n/ac (2,4 GHz/5 GHz)
- 2,4 GHz WLAN-Frequenzbereich: 2.412–2.472 MHz (2,4 GHz ISM-Band, USA 11 Kanäle, Europa und andere 13 Kanäle)
- 2,4 GHz WLAN-Übertragungsleistung: < 20 dBm
- 2,4 GHz WLAN-Modulation: DBPSK, DQPSK, CCK, QPSK, BPSK, 16QAM, 64QAM
- 5 GHz WLAN-Übertragungsleistung: < 23 dBm
- 5 GHz WLAN-Modulation: QPSK, BPSK, 16QAM, 64QAM, 256QAM
- 5 GHz WLAN-Frequenzbereich: 5,150~5,350 GHz, 5,470~5,725 GHz, 5,725~5,825 GHz
- 5G WISA-Übertragungsleistung: < 14 dBm
- 5G WISA-Modulation: OFDM, BPSK, QPSK, 16QAM
- 5 GHz WISA-Übertragungsfrequenzbereich (variiert je nach Land oder Region): 5,150–5,350 GHz, 5,470–5,725 GHz, 5,725–5,825 GHz
- Ethernet: 10/100 Mbps
- Abmessungen (B x H x T): 1148 x 58 x 93 mm
- Gewicht: 3,9 kg
- Betriebstemperatur: 0–45 °C
- Lagertemperatur: 0–45 °C

/ FEHLERBEHEBUNG

Versuchen Sie niemals, das Produkt selbst zu reparieren. Sollten Sie Probleme haben, dieses Produkt zu benutzen, überprüfen Sie die folgenden Punkte, bevor Sie den Service anfordern.

Ton

Kein Ton von der Soundbar.

- Prüfen Sie, ob die Soundbar stummgeschaltet ist.
- Prüfen Sie, ob die richtige Toneingangsquelle ausgewählt ist.

Kein Ton vom CITATION SUB oder CITATION SURROUND.

- Überprüfen Sie, ob die LED des Subwoofers oder der Satellitenlautsprecher durchgehend weiß leuchtet. Eine blinkende LED bedeutet eine Verbindungsunterbrechung. Verbinden Sie sie manuell mit der Soundbar.
- Spielen Sie das Testgeräusch ab (Siehe Abschnitt 9.2 „**Test Tone**“.)

Verzerrter Ton oder Echo.

- Wenn Sie Ton vom TV über die Soundbar wiedergeben, muss der Ton am TV stummgeschaltet oder der eingebaute TV-Lautsprecher deaktiviert sein.

Audio und Video sind nicht synchronisiert.

- Zum Synchronisieren drücken Sie auf **AUDIO SYNC +/-**.

Bluetooth

Ein Gerät kann sich nicht mit der Soundbar verbinden.

- Prüfen Sie, ob Sie die Bluetooth-Funktion des Geräts aktiviert haben.
- Die Soundbar ist bereits mit einem anderen Bluetooth-Gerät verbunden. Drücken Sie auf der Fernbedienung auf , um die Verbindung abzubrechen und eine neue Verbindung mit einem anderen Gerät aufzubauen.

Schlechte Tonqualität von einem verbundenen Bluetooth-Gerät.

- Der Bluetooth-Empfang ist schlecht. Stellen Sie das Gerät näher an der Soundbar auf oder entfernen Sie Störfaktoren zwischen dem Gerät und der Soundbar.

WLAN

Verbindung zum WLAN konnte nicht aufgebaut werden.

- Prüfen Sie, ob das WLAN eingeschaltet ist.
- Prüfen Sie, ob Sie das richtige Netzwerk ausgewählt und das richtige Passwort eingegeben haben.
- Prüfen Sie, ob Ihr Router oder Modem eingeschaltet und in Reichweite ist.
- Prüfen Sie, ob Ihr CITATION-Gerät mit demselben WLAN verbunden ist wie Ihr Smartphone oder Tablet.

Die Google Home-App kann das Gerät nicht finden.

- Prüfen Sie, ob Ihr CITATION-Gerät eingeschaltet ist.
- Prüfen Sie, ob Ihr Netzwerk ordnungsgemäß funktioniert.
- Prüfen Sie, ob Ihr Router oder Modem eingeschaltet und in Reichweite ist.

Keine Reaktion auf den Sprachbefehl.

- Je nach Standort Ihres CITATION-Geräts können die Umgebungsbedingungen das Gerät daran hindern, den Sprachbefehl „**OK Google**“ zu erkennen. Stellen Sie den CITATION nicht an einem lauten Ort bzw. an einem Ort mit starkem Wind oder Echos (Schallreflexionen) auf.
- Prüfen Sie, ob das eingebaute Mikrofon stummgeschaltet sind.
- Wenn Sie den HDMI-/Optical-/Aux-Eingang oder das 5.1 Surround-Sound-System benutzen, drücken Sie auf der Fernbedienung oder auf dem Touchscreen auf , um den Google Voice Assistant zu aktivieren.

/ MARKEN



Die Bluetooth®-Wortmarke und -Logos sind eingetragene Marken der Bluetooth SIG, Inc. Jegliche Nutzung dieser Marken durch HARMAN International Industries, Incorporated erfolgt unter Lizenz. Andere Marken oder Handelsbezeichnungen sind im Besitz der jeweiligen Eigentümer.



Das „Wi-Fi CERTIFIED“-Logo ist ein Prüfzeichen der Wi-Fi Alliance.



Hergestellt in Lizenz der Dolby Laboratories. Dolby, Dolby Audio, Pro Logic und das Doppel-D-Symbol sind Marken der Dolby Laboratories.



Die Begriffe HDMI, HDMI High-Definition Multimedia Interface und das HDMI-Logo sind Marken von HDMI Licensing Administrator, Inc.



Google, Google Play, Chromecast und andere zugehörige Markenzeichen sind Marken von Google LLC. Chromecast built-in erfordert möglicherweise ein Abonnement. Der Google Assistant erfordert eine Internetverbindung und ist in bestimmten Ländern und Sprachen nicht verfügbar. Verfügbarkeit und Bereitstellung von bestimmten Funktionen und Dienstleistungen sind geräte-, service- und netzwerkabhängig und stehen eventuell nicht in allen Regionen zur Verfügung. Zur Steuerung bestimmter Geräte im Haus sind kompatible Smart-Geräte erforderlich. Unter Umständen sind Abonnements für Dienste und Anwendungen erforderlich, die zusätzlichen Geschäftsbedingungen, Voraussetzungen und/oder Gebühren unterliegen.

harman / kardon[®]
by HARMAN