

3MKII

SERIES POWERED
STUDIO
MONITORS

Manuel de l'utilisateur

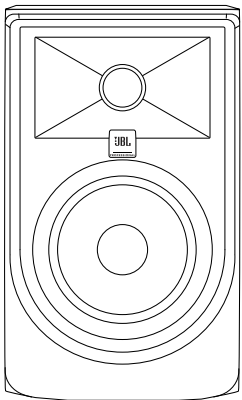

305P MkII
Moniteur de studio
actif 5 pouces

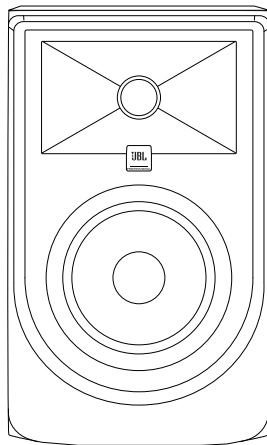

306P MkII
Moniteur de studio
actif 6 pouces

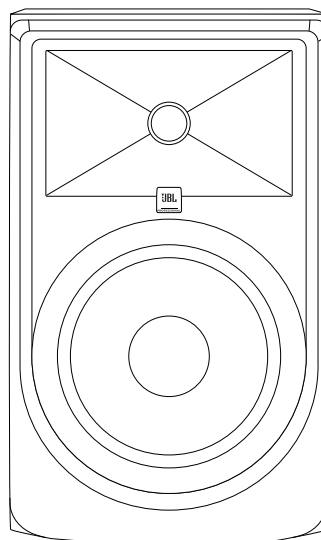

308P MkII
Moniteur de studio
actif 8 pouces

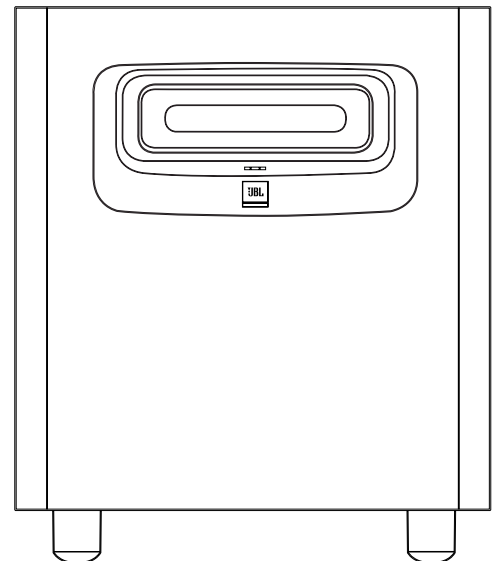

LSR310S
Subwoofer de studio
actif 10 pouces

Enregistrement du produit

Merci pour votre achat des moniteurs de studio JBL Série 3

Afin de recevoir les informations importantes au fur et à mesure de leur disponibilité, veuillez prendre un moment pour enregistrer vos enceintes de la Série 3 sur www.jblpro.com/registration.

Sommaire

Section 1 : Consignes de sécurité importantes.....	4
Section 2 : Introduction	5
Concept JBL Linear Spatial Reference (LSR)	5
Guide d'onde pour le contrôle des images	5
Caractéristiques 305P, 306P et 308P MkII	5
Caractéristiques du Subwoofer de studio actif LSR310S	6
Fiabilité de JBL Professional	6
Section 3 : Installation du système	7
Chaque carton de la Série 3 contient les articles suivants :.....	7
Sortir le produit de l'emballage.....	7
Positionnement.....	7
Connexions audio.....	9
Connexions du subwoofer de studio actif LSR310S.....	9
Connections au secteur.....	9
Produire un son	9
Section 4 : Moniteurs de studio actifs 305P, 306P et 308P MkII	10
Caractéristiques.....	10
Panneau d'entrée.....	11
Connexions audio.....	11
Fonction auto-standby	12
Section 5 : Subwoofer de studio actif LSR310S	13
Caractéristiques.....	13
Panneau d'entrée.....	14
Connexions audio.....	15
Réglage du niveau du subwoofer	15
Positionnement et réglage de polarité.....	15
Réglage de filtre crossover et gestion du grave	16
Systèmes surround et LFE	16
Section 6 : Connexions du système	17
Systèmes deux canaux	17
Systèmes surround.....	18
Section 7 : Résolution de problèmes.....	19
Section 8 : Spécifications	20
Section 9 : Coordonnées S.A.V JBL.....	21
Section 10 : Informations sur la garantie du produit.....	22

Section 1 : Consignes de sécurité importantes

1. LIRE ces consignes.
2. CONSERVER ces consignes.
3. RESPECTER tous les avertissements.
4. SUIVRE toutes les consignes.
5. NE PAS utiliser cet appareil à proximité de l'eau.
6. LE NETTOYER UNIQUEMENT avec un chiffon sec.
7. NE PAS obstruer les prises d'air, le cas échéant. Procéder à l'installation conformément aux instructions du fabricant.
8. NE PAS installer à proximité de sources de chaleur telles que des radiateurs, bouches d'aération, plaques chauffantes ou tout autre appareil (y compris les amplificateurs) dégageant de la chaleur.
9. NE PAS compromettre la sécurité de la fiche polarisée ou de la fiche de terre. Les fiches polarisées sont équipées de deux broches de largeurs différentes. Les fiches de terre comportent deux broches et une troisième broche de mise à la terre. La broche la plus large ou la troisième broche de mise à la terre est prévue pour votre sécurité. Si la fiche fournie ne correspond pas à votre installation, faire appel à un électricien pour remplacer la prise hors normes.
10. PROTÉGER le cordon d'alimentation contre les risques de piétinement ou de pincement, notamment au niveau des fiches, des prises de courant et du point d'attache avec le matériel.
11. N'UTILISER QUE des fixations/accessoires spécifiés par le fabricant.

12.  N'UTILISER QUE le chariot, le support, le trépied ou la table spécifiés par le fabricant ou vendus avec le matériel. En cas d'utilisation d'un chariot pour déplacer l'appareil, prendre soin de ne pas se blesser suite au basculement du chariot et de sa charge.
13. DÉBRANCHER l'appareil pendant les orages ou s'il n'est pas utilisé pendant des périodes prolongées.
14. CONFIER toutes réparations et opérations d'entretien à un personnel qualifié. Une intervention d'entretien est nécessaire en cas de détérioration quelconque de l'appareil et notamment du cordon ou de la fiche d'alimentation électrique, de déversement de liquides ou de chute d'objets à l'intérieur de l'appareil, d'exposition de l'appareil à la pluie ou à un milieu humide, de fonctionnement anormal ou de chute de l'appareil.
15. NE PAS exposer cet appareil aux égouttements et aux éclaboussures et s'assurer de ne placer sur l'appareil aucun objet contenant des liquides, par exemple un vase.
16. Pour déconnecter complètement cet appareil du secteur CA, débrancher son cordon d'alimentation de la prise secteur CA.
17. Quand une prise secteur ou un raccord est utilisé comme appareil de déconnexion, l'appareil de déconnexion continue d'être utilisable.
18. NE PAS surcharger les prises murales ou câbles de rallonge au-delà de leur capacité nominale pour éviter les chocs électriques ou les incendies.



Le point d'exclamation dans un triangle équilatéral vise à alerter l'utilisateur de la présence de consignes de fonctionnement et d'entretien importantes dans la documentation qui accompagne le produit.



Le triangle équilatéral contenant le symbole d'un éclair terminé en flèche sert à alerter l'utilisateur de la présence d'une « tension dangereuse » non isolée à l'intérieur du produit, dont l'intensité peut être suffisante pour poser un risque de chocs électriques.



Avertissement ESD (décharge électrostatique) : Le symbole de gauche renvoie à un texte concernant le danger éventuel associé à la décharge électrostatique en provenance d'une source extérieure (par exemple les mains humaines) dans un circuit intégré, ce qui peut souvent endommager le circuit.

ATTENTION : Pour réduire les risques d'incendie ou de choc électrique, ne pas exposer cet appareil à la pluie ou à l'humidité.

ATTENTION : Aucune flamme nue, comme les bougies allumées, ne doit être posée sur l'appareil.

ATTENTION : Cet équipement doit être branché sur une prise SECTEUR dotée d'une protection par mise à la terre.

MISE EN GARDE : Pour réduire le risque de choc électrique, la mise à la terre de la broche centrale de cette fiche doit être maintenue.

ATTENTION : Ce produit est destiné à être UNIQUEMENT utilisé avec les tensions figurant sur le panneau arrière ou l'alimentation électrique recommandée, ou incluse, du produit. Un fonctionnement à des tensions autres que celles qui sont indiquées risque d'entraîner des dommages irréversibles du produit et d'annuler sa garantie. L'utilisation d'adaptateurs CA est déconseillée car elle donne la possibilité de brancher le produit sur des tensions pour lesquelles il n'est pas conçu. Si vous n'êtes pas sûr de la tension opérationnelle qui convient, veuillez contacter votre distributeur local et/ou revendeur. Si le produit est équipé d'un cordon électrique amovible, utilisez uniquement le type de cordon fourni ou spécifié par le fabricant ou par votre distributeur local.



ATTENTION : Ne pas ouvrir ! Risque de choc électrique. Les tensions à l'intérieur de cet équipement peuvent être fatales. Les pièces intérieures ne peuvent pas être entretenues. Confier toutes réparations et opérations d'entretien à un personnel qualifié.

Placer l'équipement à proximité d'une prise de courant et veiller à pouvoir facilement accéder à l'interrupteur.

INFORMATIONS DE CONFORMITÉ AUX RÈGLES FCC ET DE COMPATIBILITÉ ÉLECTRO-MAGNÉTIQUE POUR LE CANADA :

Cet appareil est conforme au point 15 du règlement FCC. Son utilisation est autorisée aux deux conditions suivantes :

- (1) Ce matériel ne doit pas causer d'interférences nuisibles et
- (2) cet appareil doit accepter les interférences captées, y compris les interférences susceptibles de nuire à son fonctionnement.

REMARQUE : Cet équipement a été testé et déclaré conforme aux limites d'un appareil numérique de la classe B, conformément au point 15 au règlement FCC. Ces limites sont conçues pour fournir une protection raisonnable contre les interférences nuisibles dans une installation résidentielle. Cet équipement génère, utilise et peut émettre des fréquences radio et, s'il n'est pas installé et utilisé conformément aux instructions, peut causer des interférences nuisibles aux communications radio. Cependant, il n'existe aucune garantie que des interférences ne se produiront pas dans une installation particulière. Si cet équipement provoque des interférences nuisibles à la réception radio ou de télévision, ce qui peut être vérifié en mettant l'équipement à l'arrêt puis en marche, l'utilisateur est encouragé à essayer de rectifier l'interférence en adoptant une ou plusieurs des mesures suivantes :

- Réorienter ou déplacer l'antenne réceptrice.
- Augmenter la distance entre l'équipement et le récepteur.
- Brancher l'équipement sur la prise d'un circuit différent de celui auquel le récepteur est connecté.
- Consulter le revendeur ou un technicien radio / TV expérimenté pour obtenir de l'aide.

Approuvé en vertu de la disposition de vérification du point 15 de FCC au titre d'appareil numérique de la classe B.

Mise en garde : Les changements ou modifications qui ne sont pas expressément approuvés par le fabricant pourraient annuler le droit qu'a l'utilisateur d'utiliser cet appareil.

CAN ICES-3 (B)/NMB-3(B)

INFORMATIONS DE CONFORMITÉ UE :

Harman Professional déclare par les présentes que l'équipement de type JBL 305P MKII, 306P MKII, 308P MKII, comportant le marquage CEest conforme à :

- Directive sur la basse tension 2014/35/CE de l'Union européenne
- Directive sur la compatibilité électromagnétique 2014/30/CE de l'Union européenne
- Directive sur les restrictions en matière de refonte de substances dangereuses (RoHS2) 2011/65/CE de l'Union européenne
- Directive sur l'écoconception 1275/2008 de l'Union européenne
- Directive sur l'écoconception 801/2013 de l'Union européenne
- Directive sur l'enregistrement, l'évaluation, l'autorisation et les restrictions applicables aux produits chimiques (REACH) 1907/2006 de l'Union européenne

Le texte complet de la déclaration de conformité UE est disponible sur le site Internet suivant : <http://www.jblpro.com/www/product-support/downloads>

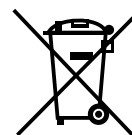

AVIS DEEE :

Cet appareil est étiqueté conformément à la Directive européenne 2012/19/EU concernant les déchets des équipements électriques et électroniques (DEEE). Cette étiquette signifie que le produit ne peut pas être éliminé avec les autres déchets domestiques. Il doit être éliminé dans un endroit adéquat permettant sa récupération et son recyclage.

Section 2 : Introduction

Félicitations pour l'achat de moniteurs de studio JBL Professional de la Série 3. La Série 3 répond aux normes rigoureuses de JBL en termes de précision et de fiabilité à long terme pour les applications professionnelles exigeantes. Tous les modèles de la Série 3 bénéficient de transducteurs et des technologies de réseau Professional JBL afin de délivrer une réponse en fréquence précise, une extension exceptionnelle dans le bas du spectre et un haut niveau SPL. La conception JBL LSR (Linear Spatial Reference) assure une précision accrue à la position de mixage dans des espaces de travail et des environnements de production acoustiquement variés. Par ailleurs, chaque enceinte est équipée afin d'interfacer avec toutes sortes de sources de signaux, y compris des équipements audio professionnels de haute puissance.

CONCEPT JBL LINEAR SPATIAL REFERENCE (LSR)

En raison de la diversité des environnements d'écoute, JBL a développé le système Série 3 à l'aide du critère de conception Linear Spatial Reference, qui améliore la précision à la position d'écoute dans une grande variété de pièces. Pour une précision assurée, il faut vérifier non seulement que le son dans l'axe est neutre, mais aussi que le son réfléchi qui atteint la position de mixage est neutre.

Alors que la plupart des fabricants mesurent les performances des enceintes uniquement dans l'axe, le critère du concept Linear Spatial Reference requiert 72 mesures prélevées sur 360 degrés autour de l'enceinte, générant 1 200 fois plus de données. Ces données sont utilisées dans la conception des composants essentiels du système, permettant à JBL de créer des systèmes complets qui livrent une réponse hors axe régulière. Le résultat est un son clair et précis à la position d'écoute quelle que soit la pièce.

GUIDE D'ONDE POUR LE CONTRÔLE DES IMAGES

Le guide d'onde pour le contrôle des images est une solution révolutionnaire de JBL qui donne aux moniteurs de studio actifs de la Série 3 une image sonore remarquable, un large spectre sonore et un « centre du fantôme » robuste. Il est possible d'entendre des détails subtiles, même dans un mixage dense. De plus, le guide d'onde pour le contrôle des images fournit un large « sweet spot » (position d'écoute de référence), vous n'êtes donc pas obligé de vous tenir directement devant les enceintes pour entendre un son précis, naturel et ouvert.

CARACTÉRISTIQUES 305P, 306P ET 308P MKII

Les modèles MkII de la Série 3 comprennent toutes sortes de caractéristiques afin de répondre aux besoins exigeants des applications de production audio :

- Les transducteurs basse fréquence à blindage magnétique dans les modèles MkII, équipés de bobines acoustiques de 1,5 pouce et de structures de moteur robustes perfectionnées pour une meilleure linéarité, offrent d'excellentes performances basse fréquence. En réduisant les effets à caractère thermique, les moniteurs de studio MkII de la Série 3 et le Subwoofer LSR310S produisent le même son à faible, moyen et fort volumes. Les woofers possèdent un blindage magnétique pour éviter toute interférence avec les écrans et les équipements sensibles au rayonnement magnétique. Le dôme cache-poussière à mémoire de forme du woofer résiste aux creux et aux bosses causés par les doigts et les objets externes.
- L'évent basse fréquence Slip Stream™ breveté de JBL fonctionne de concert avec le woofer pour délivrer une réponse des graves à n'importe quel niveau de lecture. La forme doublement évasée de l'évent est précisément conçue pour une plus grande extension en basse fréquence et une turbulence réduite.
- La conception bi-amplifiée, dotée d'amplificateurs de puissance individuels pour les transducteurs basse fréquence et haute fréquence, utilise des amplificateurs de puissance intégrés de Classe D et haute puissance pour produire un niveau de pression acoustique (SPL) élevé.
- Les transducteurs haute fréquence à blindage magnétique et à dôme souple sont dotés de matériaux parfaitement amortis pour améliorer la réponse transitoire et minimiser la distorsion. Ces transducteurs réduisent la fatigue auditive grâce à la réduction de la distorsion dans le bas de la réponse, là où l'oreille humaine est la plus sensible.
- Connecteurs d'entrée XLR et ¼ pouce symétriques.
- Le sélecteur de SENSIBILITÉ D'ENTRÉE +4 dBu/-10 dBV permet une connexion à des équipements professionnels de qualité grand public ou haute puissance.
- Un atténuateur de VOLUME variable permet une adaptation parfaite à une grande diversité de signaux source.
- Le réglage de COMPENSATION HAUTE FRÉQUENCE permet d'adapter la réponse haute fréquence au goût de l'auditeur ou de compenser les propriétés acoustiques des environnements d'écoute réfléchissants ou absorbants.
- Le sélecteur BOUNDARY EQ compense les anomalies acoustiques basse fréquence qui peuvent survenir lorsque les enceintes sont placées trop près des murs.

CARACTÉRISTIQUES DU SUBWOOFER DE STUDIO ACTIF LSR310S

Avec sa production de réponse basse fréquence étendue autour de 20 Hz, le LSR310S est parfaitement adapté aux moniteurs de studio MkII de la Série 3. Les caractéristiques du LSR310S portent sur :

- Un transducteur basse fréquence à blindage magnétique équipé d'une bobine mobile de 1,5 pouce et d'une structure de moteur robuste offrant d'excellentes performances basse fréquence. En réduisant les effets à caractère thermique, les moniteurs de studio MkII de la Série 3 et le Subwoofer LSR310S produisent le même son à faible, moyen et fort volumes. Le woofer possède un blindage magnétique afin d'éviter toute interférence avec les écrans et les équipements sensibles au rayonnement magnétique. Le dôme cache-poussière à mémoire de forme du woofer résiste aux bosses et aux creux causés par les doigts et les objets externes.
- Un woofer personnalisé de 10 pouces, longue excursion, orienté vers le bas avec un autre aimant de blindage.
- Un amplificateur de puissance de la Classe D de 200 watt avec un rendement élevé et marge de sécurité dynamique pour les styles de production les plus exigeants.
- L'évent basse fréquence Slip Stream breveté, conçu pour fonctionner de concert avec les woofers MkII de la Série 3 afin de délivrer une réponse des graves à tous les niveaux de lecture.
- Un atténuateur de VOLUME variable, facilitant l'équilibrage du LSR310S avec le système du moniteur de studio.
- Connecteurs d'entrée XLR et 6 mm (1/4") symétriques.
- Deux connecteurs de sortie XLR permettant d'ajouter le LSR310S à n'importe quel système de moniteur de studio et d'étendre sa réponse basse fréquence.
- Un sélecteur de SENSIBILITÉ D'ENTRÉE +4 dBu/-10 dBV permettant une connexion à des équipements professionnels de qualité grand public ou haute puissance sans danger de surcharge d'entrée.
- Trois réglages du FILTRE CROSSOVER :
 - **80 Hz** – Ce réglage utilise des filtres passe-bas et passe-haut afin de créer un mélange homogène du LSR310S avec les moniteurs de studio MkII de la Série 3 ou autre système d'enceinte.
 - **XLF** – Ce réglage spécial active un filtre passe-haut à 120 Hz en conjonction avec un réglage basse fréquence qui se rapproche du réglage utilisé dans les systèmes de lecture des discothèques. L'utilisation de ce réglage permet de plus que doubler la sortie des basses.
 - **External** – Le réglage External contourne tout le filtrage, permettant l'utilisation d'un filtre crossover externe.
- Un circuit limiteur de protection permet au subwoofer de fonctionner continuellement à pleine puissance sans défaillance.

FIABILITÉ DE JBL PROFESSIONAL

Avant de devenir un concept prêt à la production, chaque modèle de la Série 3 est soumis au rigoureux test de puissance de 100 heures de JBL dans le cadre duquel l'enceinte doit jouer continuellement à pleine puissance pendant 100 heures sans défaillance. Ce test exigeant veille à ce que les enceintes de la Série 3 offrent des années de performance fiable. Pour tirer le meilleur parti de la Série 3 de JBL, veuillez prendre connaissance de ce manuel de l'utilisateur et le conserver à portée de main pour pouvoir vous y référer ultérieurement. Veuillez également enregistrer vos nouvelles enceintes sur www.jblpro.com/registration.

Section 3 : Installation du système

CHAQUE CARTON DE LA SÉRIE 3 CONTIENT LES ARTICLES SUIVANTS :

- Un moniteur de studio MkII de la Série 3 ou subwoofer de la Série 3
- Un câble secteur
- Un guide de démarrage rapide
- Quatre patins en caoutchouc détachables (modèles 305P, 306P et 308P MkII uniquement)

SORTIR LE PRODUIT DE L'EMBALLAGE

Pour sortir l'enceinte de son emballage, nous recommandons la procédure suivante, qui vous évite d'endommager le transducteur haute fréquence :

Modèles 305P, 306P et 308P MkII :

1. Sortez le carton d'expédition externe, le cas échéant.
2. Posez le carton intérieur sur le sol, le dessus vers le haut.
3. Ouvrez le haut du carton.
4. Sans enlever la protection latérale à l'intérieur du carton, retournez doucement le carton pour que l'extrémité ouverte repose sur le sol et que la base du carton soit face à vous.
5. Soulevez lentement le carton pour que l'enceinte et la protection latérale glissent hors du carton et restent au sol.
6. Conservez les cartons et appliquez la procédure inverse lorsque vous voulez remballer le produit pour l'expédier.

Subwoofer LSR310S – Le subwoofer pèse 19 kg. Vous n'aurez pas besoin de soulever le subwoofer pour le sortir de son emballage. Toutefois, il vous faudra retourner le subwoofer dans le carton. Si vous n'êtes pas en mesure d'effectuer seul les étapes suivantes, demandez de l'aide à quelqu'un.

1. Sortez le carton d'expédition extérieur, le cas échéant.
2. Posez le carton sur le sol avec la tête en bas.
3. Ouvrez les rabats inférieurs du carton et enlevez tout l'emballage de protection à la base du subwoofer. Ouvrez le sac qui protège le subwoofer pour que les quatre pieds du subwoofer soient visibles.
4. Retournez doucement le carton de manière à ce que les quatre pieds du subwoofer reposent sur le sol.
5. Soulevez lentement le carton pour que le subwoofer et l'emballage de protection glissent hors du carton et restent au sol.
6. Retirez l'emballage de protection et la documentation du dessus du subwoofer. Conservez les cartons et appliquez la procédure ci-dessus en sens inverse lorsque vous voulez remballer le produit pour l'expédier.

POSITIONNEMENT

Les moniteurs de studio MkII de la Série 3 sont conçus pour produire une image sonore exceptionnelle dans n'importe quelle pièce. Pour tirer le meilleur parti de vos enceintes, suivez ces recommandations :

- Munissez-vous des quatre patins auto-collants en caoutchouc fournis avec les enceintes 305P, 306P et 308P MkII. Collez-les sur la base de l'enceinte près de chaque coin.
- Placez chaque moniteur de studio 305P, 306P ou 308P MkII en position verticale avec le tweeter en haut. Cette position verticale élimine les déphasages et les annulations de fréquences qui peuvent survenir lorsque le woofer et le tweeter ne sont pas à la même distance de l'oreille de l'auditeur.
- Orientez les enceintes de manière à ce que le transducteur haute fréquence de chaque enceinte soit dirigé directement vers l'oreille de l'auditeur.

- À l'idéal, les moniteurs de studio MkII de la Série 3 doivent être placés sur des pieds d'enceinte adaptés, plutôt que sur le plan de travail. Cela réduira les résonances et la détérioration des performances basse fréquence causées par le couplage mécanique de l'enceinte avec le plan de travail.
- Pour une image sonore optimale, les enceintes gauche et droite doivent être placées symétriquement dans la pièce, c'est-à-dire que chaque enceinte doit être à la même distance des murs et des surfaces réfléchissantes adjacentes.
- Les enceintes doivent être disposées de sorte que la position de l'auditeur et les deux enceintes forment un triangle équilatéral. La modification de la distance entre les enceintes affectera la qualité du grave entendu à la position d'écoute. Vous pouvez essayer diverses positions d'enceinte afin de trouver l'emplacement qui produit la réponse de basse et image sonore qui répondent à votre goût, et (lors de l'écoute de matériel stéréo) un « centre du fantôme » bien défini, dans lequel les voix et certains instruments semblent prendre leur source entre les enceintes.
- La distance d'écoute peut être déterminée en fonction de vos goûts, de l'acoustique de la pièce et du SPL (niveau de pression acoustique) maximum que vous voulez entendre à la position d'écoute. Vous trouverez le SPL maximal à 1 mètre de l'enceinte dans les Spécifications, à la fin de ce manuel. Chaque doublement de la distance d'écoute réduira le SPL à la position d'écoute de jusqu'à 6 dB dans un environnement acoustique absorbant, mais de seulement 3 ou 4 dB dans les pièces réfléchissantes.

Positionnement du subwoofer LSR310S : Le driver basse fréquence du LSR310S est monté sur le panneau inférieur du subwoofer. Avant de placer le subwoofer, assurez-vous qu'il n'y a aucun objet sur le sol pouvant interférer avec le woofer ou l'endommager.

Dans un système stéréo, le subwoofer LSR310S doit être placé directement sur le sol, entre les enceintes gauche et droite. Dans un système surround, le subwoofer peut être placé entre l'enceinte centrale et le satellite gauche ou le satellite droit. Ajustez la distance entre le subwoofer et la position d'écoute pour obtenir la réponse basse fréquence optimale dans le son global. Le fait de placer le subwoofer près d'un mur ou dans un coin de la pièce augmentera généralement la quantité de grave perçu dans la pièce. Essayez de placer le subwoofer à divers endroits afin de trouver l'emplacement qui produit le grave le plus équilibré et le plus précis dans le son global.

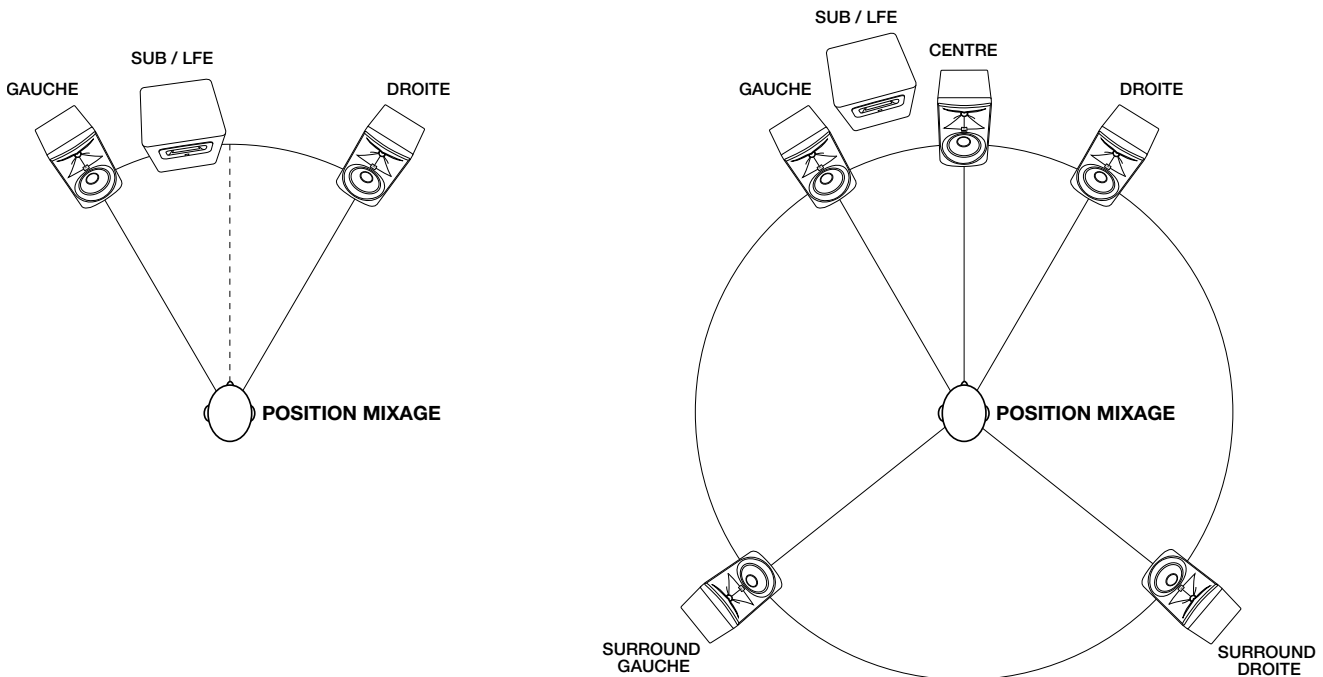

CONNEXIONS AUDIO

REMARQUE : Avant d'effectuer les connexions audio, assurez-vous que le bouton du VOLUME sur chaque enceinte/subwoofer de la Série 3 est réglé à fond vers la gauche (sur le minimum).

Les enceintes de la Série 3 sont équipées d'entrées XLR et 6 mm (¼") TRS symétriques prévues pour le câblage aux interfaces audio d'un ordinateur, consoles de mixage et équipements de production audio professionnels, mais aussi à des produits audio grand public asymétriques, comme des baladeurs, des récepteurs audio grand public et des équipements audiovisuels.

Reliez les équipements professionnels dotés de sorties symétriques à l'entrée XLR ou 6 mm (¼") TRS de l'enceinte à l'aide des câbles audio symétriques.

Les enceintes de la Série 3 sont équipées d'un sélecteur de SENSIBILITÉ D'ENTRÉE, qui est réglé en usine à -10 dBV. Ce sera le meilleur réglage pour de nombreuses applications. Toutefois, vous devez régler le sélecteur sur +4 dBu dans les conditions suivantes :

- Si vous reliez les enceintes de la Série 3 à des équipements professionnels avec un niveau de sortie nominal de +4 dBu. Pour connaître le niveau de sortie nominal d'un équipement, consultez sa documentation.
- Si le son est déformé, même lorsque les boutons du VOLUME de l'enceinte sont sur les réglages minimaux.

REMARQUE : Si vous utilisez le LSR310S dans un système comportant des moniteurs de studio MkII de la Série 3, réglez le sélecteur de SENSIBILITÉ D'ENTRÉE des enceintes 305P, 306P ou 308P MkII sur -10 dBV, quel que soit le réglage de SENSIBILITÉ D'ENTRÉE du LSR310S.

CONNEXIONS DU SUBWOOFER DE STUDIO ACTIF LSR310S

Les sorties gauche et droite de la source sonore doivent être reliées directement aux ENTRÉES GAUCHE et DROITE du subwoofer. Les SORTIES GAUCHE et DROITE du subwoofer doivent être respectivement reliées aux entrées gauche et droite des enceintes.

CONNEXIONS AU SECTEUR

Raccordez le câble électrique IEC inclus à chaque enceinte de la Série 3 et au subwoofer. Les enceintes de la Série 3 sont équipées d'une alimentation électrique universelle qui permet de les utiliser dans votre pays et à l'étranger. La borne de terre de la prise IEC est prescrite par les normes et les directives en matière de câblage électrique et doit toujours être reliée à la terre de l'installation électrique.

PRODUIRE UN SON

1. Assurez-vous que le bouton du VOLUME sur chaque enceinte/subwoofer de la Série 3 est réglé à fond vers la gauche (sur le minimum).
2. Mettez sous tension les équipements audio connectés (console de mixage, interface audio d'ordinateur, préampli, etc.).
3. Mettez l'interrupteur POWER de chaque enceinte/subwoofer de la Série 3 en position ON. Au bout de quelques instants, l'indicateur LED POWER situé en façade de chaque enceinte s'allume et les enceintes sont alors prêtes à reproduire les signaux audio.
4. Lisez un programme sur toute la gamme, depuis la source, avec suffisamment de grave pour pouvoir juger correctement la réponse en basse du système. Puis augmentez lentement le volume de l'appareil jusqu'à obtention d'un volume d'écoute satisfaisant.
5. Augmentez lentement le VOLUME sur chaque moniteur de studio de la Série 3 jusqu'à ce que le niveau d'écoute atteint soit satisfaisant et jusqu'à ce que toutes les enceintes aient un niveau de sortie équivalent pour obtenir une image sonore équilibrée.
6. Équilibrez le subwoofer dans le système à l'aide du bouton de VOLUME situé sur le panneau arrière. Un autre équilibrage des basses peut être effectué en changeant l'emplacement du subwoofer dans la pièce.

Section 4 : Moniteurs de studio actifs 305P, 306P et 308P MkII

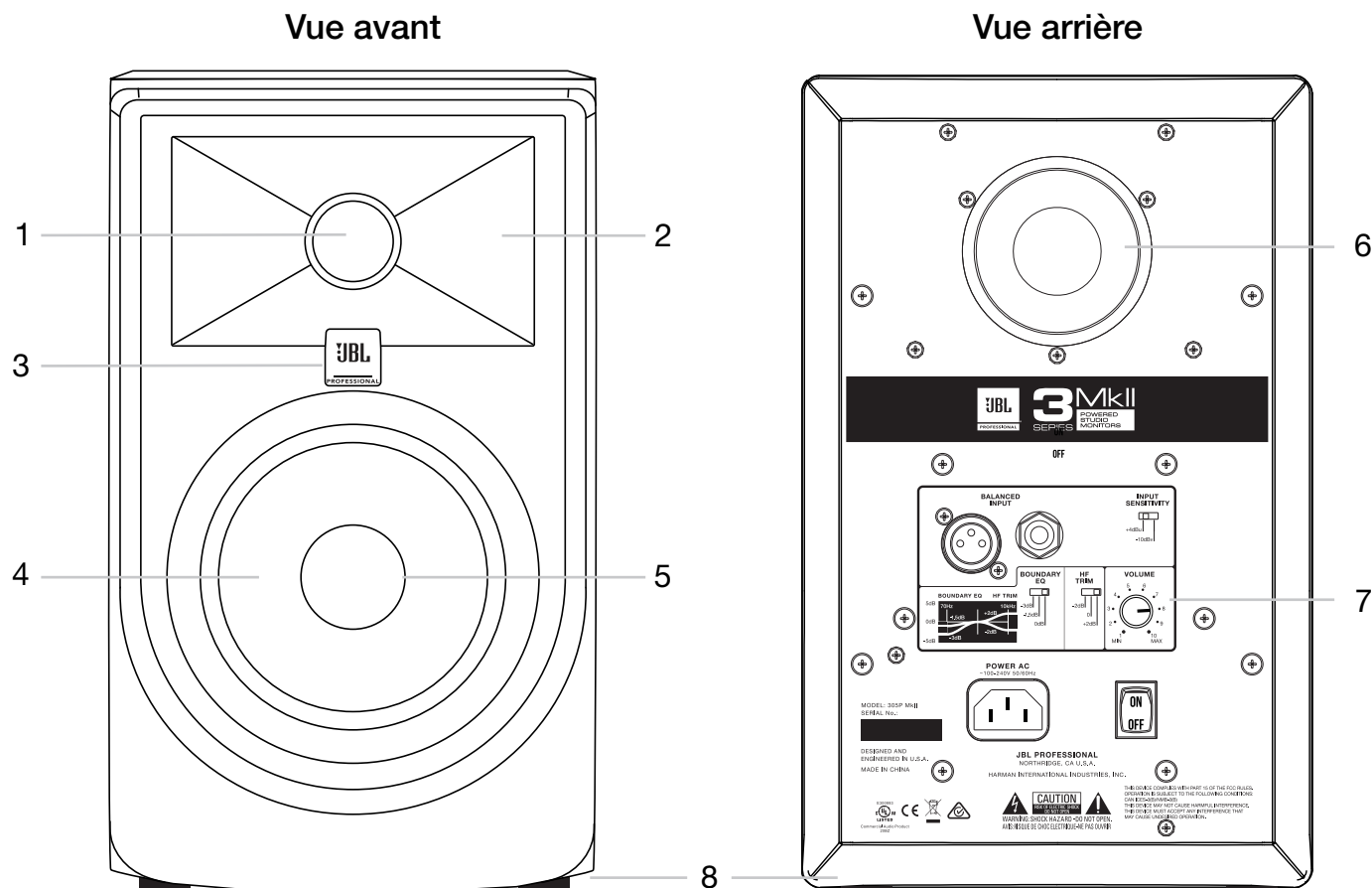

CARACTÉRISTIQUES

1. **TRANSDUCTEUR HAUTE FRÉQUENCE (TWEETER)** – Ce transducteur reproduit les signaux haute fréquence.
2. **GUIDE D'ONDE** – Le guide d'onde Image Control de JBL spécialement conçu améliore l'image sonore et optimise le mélange entre le son direct et le son réfléchi dans la pièce, assurant un son neutre à la position de mixage.
3. **INDICATEUR LED POWER** – Cet indicateur LED s'allume lorsque l'alimentation est branchée et que l'interrupteur POWER est réglé sur ON. Remarque : après avoir réglé l'interrupteur Power sur la position ON, il y a une courte pause avant que la LED s'allume.
4. **TRANSDUCTEUR BASSE FRÉQUENCE (WOOFER)** – Ce transducteur reproduit les basses fréquences.
5. **DÔME CACHE-POUSSIÈRE** – Il protège le circuit interne du woofer. Ce dôme cache-poussière à mémoire de forme résiste aux creux et bosses causés par les doigts et les objets.
6. **ÉVENT BASSE FRÉQUENCE** – L'évent breveté Slip Stream™ est associé au transducteur basse fréquence pour produire un grave précis.
7. **PANNEAU D'ENTRÉE** – Ce panneau comprend le connecteur secteur, les connecteurs d'entrée et les réglages à disposition de l'utilisateur.
8. **PATINS** – Quatre patins auto-collants sont fournis avec chaque moniteur de studio.

PANNEAU D'ENTRÉE

9. **ENTRÉE XLR** – Relie l'équipement professionnel à ce connecteur à l'aide d'une fiche XLR symétrique.
10. **ENTRÉE 6 MM (1/4")** – Relie l'équipement professionnel à ce connecteur à l'aide d'une fiche 6 mm (1/4") symétrique. Relie l'équipement grand public à ce connecteur à l'aide d'une fiche 6 mm (1/4") asymétrique.
11. **SÉLECTEUR DE SENSIBILITÉ D'ENTRÉE** – Réglez ce sélecteur sur +4 dBu pour protéger contre les surcharges lors d'une connexion à des équipements professionnels et à des sources dont le niveau de sortie est très élevé. Réglez ce sélecteur sur -10 dBV lors de la connexion à un équipement audio grand public de niveau plus faible ou au subwoofer LSR310S.
12. **SÉLECTEUR BOUNDARY EQ** – Ce sélecteur sert à compenser les anomalies basse fréquence qui peuvent survenir lorsque les enceintes sont placées sur un plan de travail ou à proximité des murs. Les réglages incluent 0 dB, -1,5 dB et -3 dB. Sélectionnez le réglage qui fournit la réponse des basses la plus naturelle pour l'application.
13. **SÉLECTEUR DE COMPENSATION HAUTE FRÉQUENCE** – Ce sélecteur permet d'amplifier ou d'atténuer les sorties haute fréquence jusqu'à 2 dB. Sélectionnez le réglage qui fournit la réponse haute fréquence désirée pour l'application.
14. **RÉGLAGE DU VOLUME** – Utilisez ce bouton pour régler le niveau d'écoute maximal.
15. **EMBASE SECTEUR** – Branchez le câble d'alimentation inclus sur cette prise.
16. **INTERRUPTEUR POWER** – Cet interrupteur allume ou éteint l'enceinte.

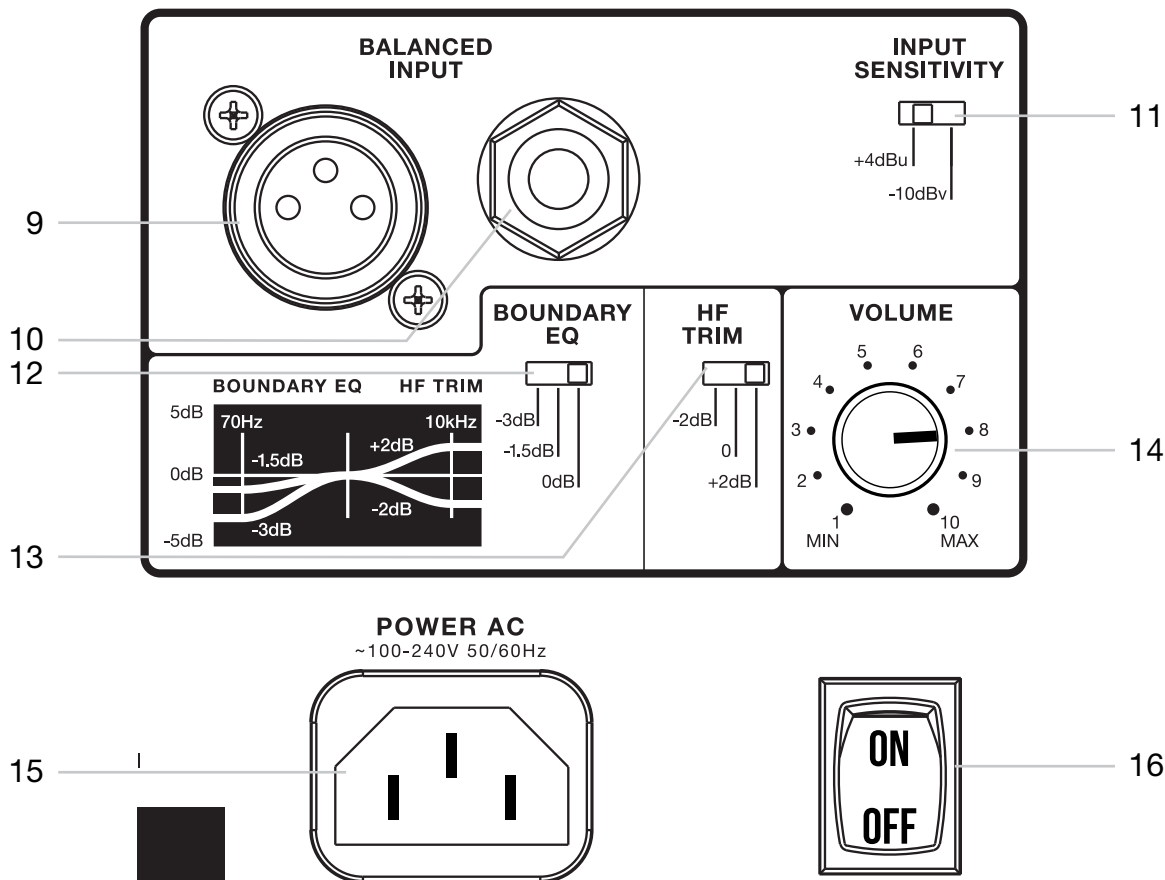

CONNEXIONS AUDIO

Reliez les sources de signal aux connecteurs d'ENTRÉE XLR ou 6 mm (1/4"). Câblez une seule source de signal à l'enceinte à l'aide SOIT du connecteur d'ENTRÉE XLR, SOIT du connecteur d'ENTRÉE 6 mm (1/4") TRS. Ne reliez pas simultanément plusieurs sources de signal aux deux connecteurs d'entrée.

FONCTION AUTO-STANDBY

Les modèles MkII de la série 3 comportant le marquage CE intègrent une fonction de standby automatique basse puissance qui réduit la consommation électrique quand un signal n'a pas été détecté pendant une période de vingt minutes. Lorsqu'il est utilisé dans le cadre d'applications professionnelles où la fonction de standby automatique basse puissance n'est pas souhaitable, la fonction peut être désactivée. La fonction est activée par défaut.

Utilisez la procédure ci-dessous pour désactiver le mode de standby automatique basse puissance :

1. Mettez l'enceinte en position OFF (ARRÊT).
2. Réglez BOUNDARY EQ (égaliseur BOUNDARY) à "0dB".
3. Réglez HF Trim (compensation HF) à "+2dB".
4. Réglez le VOLUME à "1" (à fond dans le sens anti-horaire).
5. Mettez l'enceinte en position ON (MARCHE).
6. Dans un délai de 5 secondes à compter de la mise en MARCHE :
 - Réglez BOUNDARY EQ (égaliseur BOUNDARY) à "-3dB" et aussi...
 - Réglez l'interrupteur HF TRIM (COMPENSATION HF) à "-2dB".
7. Le panneau LED avant clignotera pendant 5 secondes pour indiquer que le mode de standby automatique basse puissance a été désactivé et qu'il restera désactivé pendant les cycles de puissance suivants.

Utilisez la procédure suivante pour activer le mode de standby automatique :

1. Mettez l'enceinte en position OFF (ARRÊT).
2. Réglez BOUNDARY EQ (égaliseur BOUNDARY) à "-3dB".
3. Réglez HF TRIM (COMPENSATION HF) à "-2dB".
4. Réglez le VOLUME à "1" (à fond dans le sens anti-horaire).
5. Mettez l'enceinte en position ON (MARCHE).
6. Dans un délai de 5 secondes à compter de la mise en MARCHE :
 - Réglez l'interrupteur BOUNDARY EQ (égaliseur BOUNDARY) à "0dB" et aussi...
 - Réglez l'interrupteur HF TRIM (COMPENSATION HF) à "-2dB".
7. Le panneau LED avant clignotera pendant 5 secondes pour indiquer que le mode de standby automatique basse puissance a été activé et qu'il restera activé pendant les cycles de puissance suivants.

Section 5 : Subwoofer de studio actif LSR310S

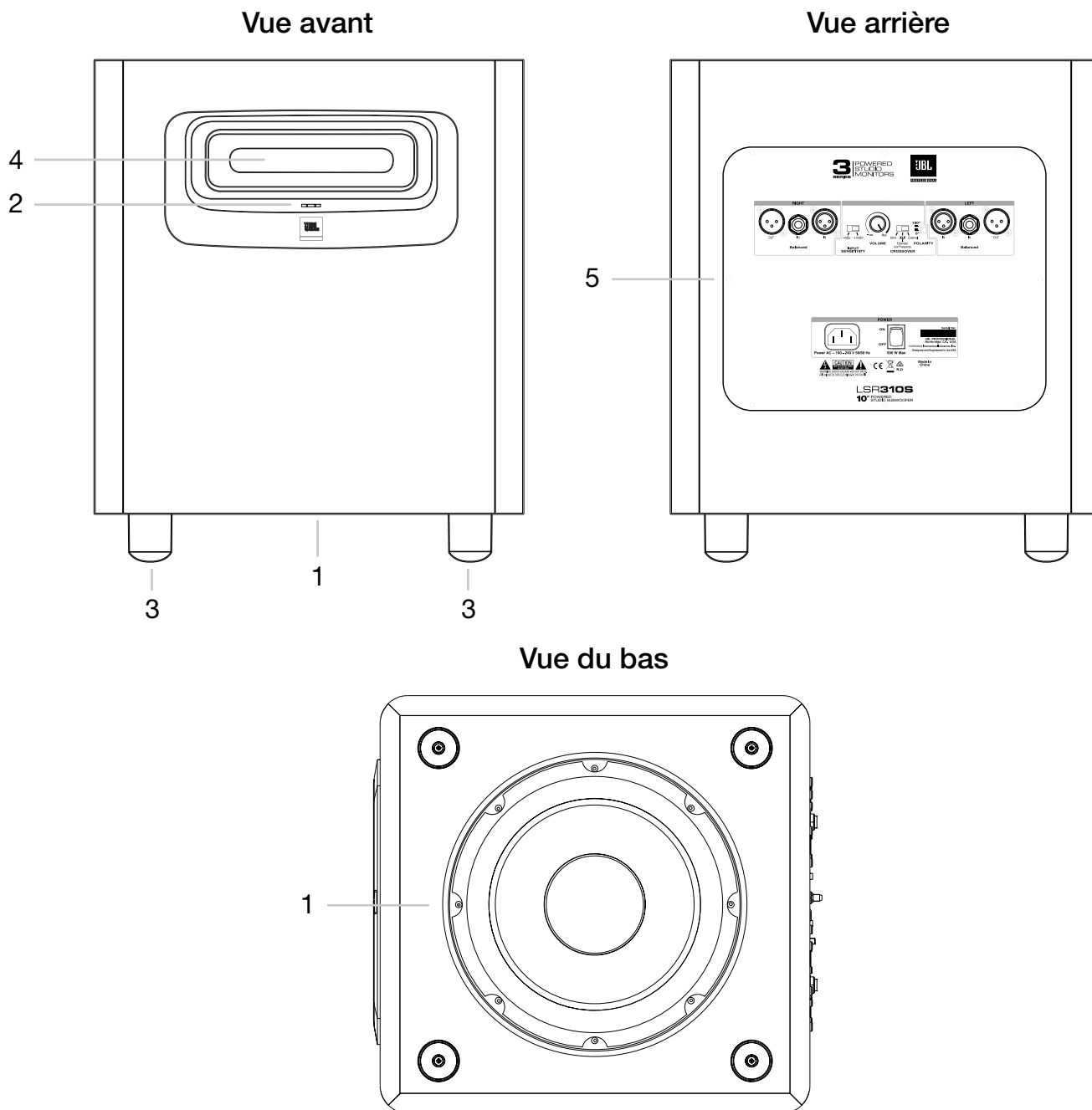

CARACTÉRISTIQUES

1. **TRANSDUCTEUR BASSE FRÉQUENCE (WOOFER)** – Ce transducteur reproduit les signaux basse fréquence.
2. **INDICATEUR LED D'ALIMENTATION** – Cet indicateur LED s'allume lorsque l'alimentation est connectée et que l'interrupteur POWER est réglé sur ON.
3. **PIEDS** – Ces pieds surélèvent le subwoofer pour éviter le couplage acoustique avec le sol.
4. **ÉVENT BASSE FRÉQUENCE** – Cet évent est associé au transducteur basse fréquence pour produire un grave précis.
5. **PANNEAU D'ENTRÉE** – Ce panneau comprend l'interrupteur POWER, les connecteurs d'entrée et les réglages à disposition de l'utilisateur.

PANNEAU D'ENTRÉE

- ENTRÉE DROITE ET GAUCHE SUR XLR** – Câblez l'équipement professionnel à ces connecteurs à l'aide des fiches XLR asymétriques.
- ENTRÉES DROITE ET GAUCHE 6 MM (1/4")** – Câblez l'équipement professionnel à ces connecteurs à l'aide des fiches symétriques 6 mm (1/4"). Câblez l'équipement grand public à ces connecteurs à l'aide des fiches asymétriques 6 mm (1/4").
- SORTIES XLR DROITE ET GAUCHE** – Câblez ces sorties aux enceintes MkII de la Série 3, ou à d'autres enceintes actives, ou à un amplificateur de puissance dans votre système de contrôle.
- SÉLECTEUR DE SENSIBILITÉ D'ENTRÉE** – Réglez ce sélecteur sur +4 dBu quand le produit est relié à des équipements professionnels et des sources de très haute puissance. Réglez ce sélecteur sur -10 dBV lors de la connexion à des équipements audio grand public de niveau plus faible.

REMARQUE : Lorsque le LSR310S est utilisé dans un système comportant des enceintes MkII de la Série 3, réglez le sélecteur de SENSIBILITÉ D'ENTRÉE situé sur le 305P, 306P ou 308P MkII sur le réglage -10 dBV, quel que soit le réglage du sélecteur de sensibilité d'entrée de LSR310S.

- RÉGLAGE DU VOLUME** – Utilisez ce bouton pour équilibrer le volume du subwoofer avec le volume des enceintes dans le système.
- FRÉQUENCE DE FILTRE CROSSOVER** – Ce filtre permet trois réglages : 80 Hz, XLF et External. Le réglage à 80 Hz est recommandé pour l'utilisation de moniteurs de studio, notamment le 305P, 306P ou 308P MkII. Le réglage External permet d'utiliser un filtre crossover actif externe. Sélectionnez le réglage XLF (Extended Low Frequency) pour activer un circuit qui émule la réponse basse fréquence typique d'une discothèque.
- POLARITÉ** – Permet une inversion de polarité de 180° du subwoofer, en option, pour optimiser le mélange entre le subwoofer et les enceintes principales en fonction de la position des enceintes par rapport à la position d'écoute. Sélectionnez le réglage qui produit la plus grande quantité de basses fréquences à la position d'écoute.
- EMBASE SECTEUR** – Branchez le câble d'alimentation inclus sur cette prise.
- INTERRUPTEUR POWER** – Réglez cet interrupteur à la position ON pour faire fonctionner le subwoofer. Réglez cet interrupteur à la position OFF lorsque le subwoofer n'est pas en cours de service.

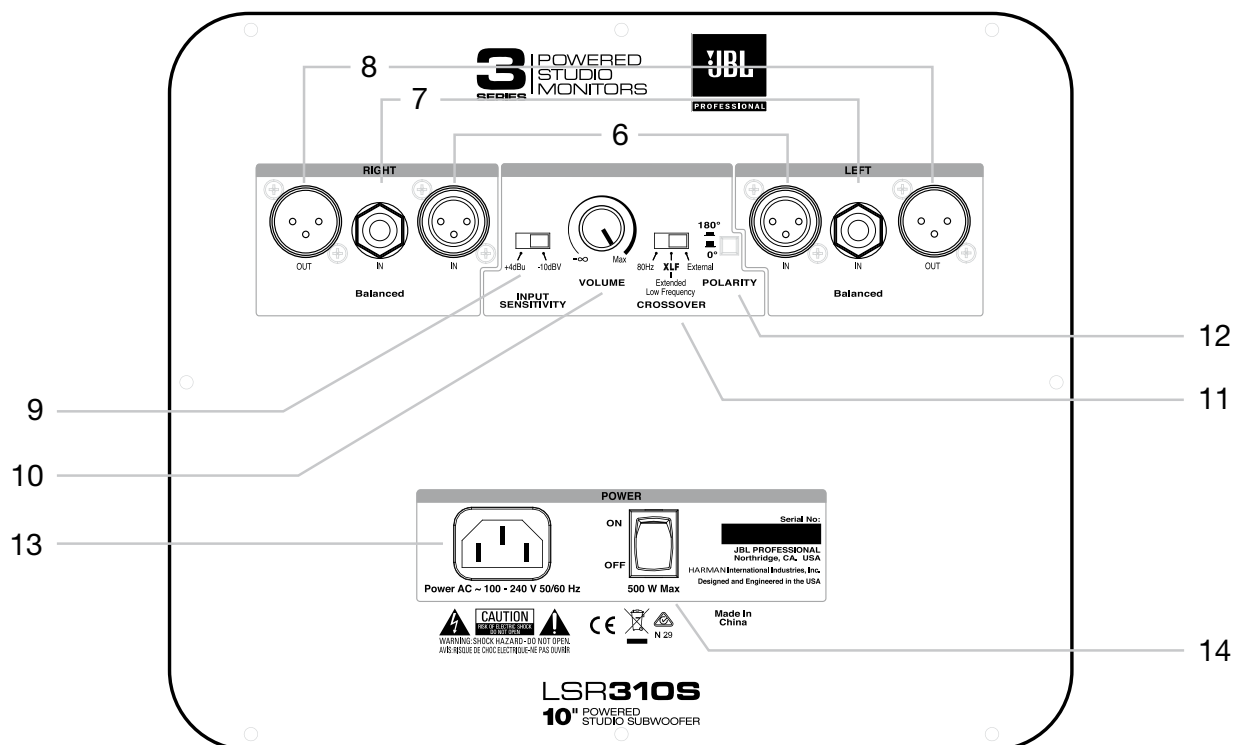

CONNEXIONS AUDIO

Reliez les sources de signal aux connecteurs d'ENTRÉE XLR ou 6 mm (1/4"). Câblez une seule source de signal à l'enceinte en utilisant SOIT les ENTRÉES XLR, SOIT les ENTRÉES 6 mm (1/4") TRS. Ne raccordez pas plusieurs sources de signal simultanément aux connecteurs d'entrée XLR et 6 mm (1/4").

Si le subwoofer LSR310S est en cours d'utilisation pour diffuser le canal .1 LFE d'un système surround, reliez le signal .1 LFE à l'entrée située soit à GAUCHE, soit à DROITE du subwoofer.

RÉGLAGE DU NIVEAU DU SUBWOOFER

Lorsque le subwoofer LSR310S est utilisé dans un système comportant des moniteurs de studio MkII de la Série 3, l'équilibre sonore idéal est obtenu en plaçant le réglage de VOLUME du subwoofer dans la même position que le réglage de VOLUME de la principale enceinte. Cependant, sachez que l'emplacement des enceintes dans la pièce peut affecter la quantité du grave perçu à la position d'écoute. Si vous souhaitez entendre plus ou moins du subwoofer, servez-vous de son bouton de VOLUME pour créer l'équilibre sonore le plus adapté à votre application et votre goût personnel.

POSITIONNEMENT ET RÉGLAGE DE POLARITÉ

Étant donné que l'oreille humaine ne peut pas facilement localiser la provenance des basses fréquences (on dit d'elles qu'elles sont « non directionnelles »), le positionnement du subwoofer est beaucoup moins délicat que celui des enceintes principales. Le LSR2310SP est conçu pour être placé directement sur le sol et non pas pour être surélevé ou accroché à un mur, quelle qu'en soit la manière. Placez le sélecteur de POLARITÉ dans la position qui produit la réponse basse fréquence subjective la plus puissante à la position d'écoute.

Dans un système stéréo, l'idéal est de placer le subwoofer quelque part entre les deux enceintes principales. Dans un système surround, le subwoofer doit être placé entre l'enceinte centrale et le satellite gauche ou entre l'enceinte centrale et le satellite droit. Il n'est pas nécessaire de le placer exactement à mi-distance de chacune d'elles. Un positionnement au centre de la pièce peut parfois causer des annulations de fréquences non prévues. Il est donc conseillé de placer le subwoofer légèrement décalé par rapport au centre de la pièce plutôt que de le placer à mi-distance des murs droit et gauche.

RÉGLAGE DE FILTRE CROSSOVER ET GESTION DU GRAVE

L'expression « gestion du grave » fait référence à la pratique dans laquelle un subwoofer est utilisé pour la reproduction des basses fréquences des canaux principaux. En raison de la physiologie de l'oreille humaine, les basses fréquences sont essentiellement perçues comme étant non directionnelles. Dès lors que la distance d'écoute est adaptée, l'auditeur n'est pas en mesure de localiser facilement la source des signaux basse fréquence. Ainsi, cela ne fait pas ou peu de différence pour l'auditeur que les basses fréquences d'un son proviennent d'une enceinte principale (qui peut être désaxée sur sa gauche ou sa droite ou même être derrière lui) ou d'un subwoofer dédié, qui est mieux équipé et aussi mieux placé dans la pièce pour reproduire les basses fréquences. C'est pourquoi vous pouvez utiliser un seul subwoofer LSR310S pour reproduire l'ensemble des basses fréquences de votre système.

Si vous utilisez un subwoofer LSR310S dans votre système, la gestion du grave est facile à réaliser : il vous suffit de raccorder les canaux de mixage gauche et droit aux entrées LSR310S, puis les sorties LSR310S aux enceintes gauche et droite. La fréquence à laquelle le subwoofer divise les signaux vers le subwoofer et les enceintes gauche et droite peut être réglée à l'aide du sélecteur FRÉQUENCE DE FILTRE CROSSOVER (CROSSOVER FREQUENCY) situé sur le panneau d'entrée du LSR310S.

Le LSR310S offre trois réglages de filtre :

- **80 Hz**
Nous conseillons le réglage 80 Hz pour créer un système d'écoute large bande de référence capable de reproduire précisément la source sous la fréquence de coupure des enceintes principales. Le réglage à 80 Hz opère une transition en douceur entre le subwoofer et les enceintes principales sans localisation audible des basses fréquences, pour donner l'impression d'un système large bande sans subwoofer.
- **XLF**
Pour la production musicale, la tendance est à l'amélioration de la réponse basse fréquence dans la cabine d'écoute. Les artistes et les producteurs de musique dance aiment pouvoir écouter leur travail avec un système au grave généreux reproduisant les conditions de diffusion typiques d'une discothèque.

Le LSR310S est équipé du système XLF (Extended Low Frequency), une invention JBL qui émule la courbe de réponse appliquée aux systèmes de discothèque. Lorsque le filtre crossover XLF est sélectionné, un filtre passe-haut à 120 Hz est activé, en plus d'une amplification de 10 dB à 60 Hz avec une largeur de bande de 0,5 octave. Ainsi, le volume du grave fait plus que doubler et le caractère des basses fréquences se rapproche de celui d'une discothèque.

Le nouveau moteur basse fréquence à longue excursion développé par JBL, fonctionnant de concert avec le système d'évent breveté JBL Slip Stream™ et l'amplificateur 200 watts de la classe D, produit un grave puissant continu, avec un niveau crête SPL très élevé. Un circuit de protection permet au LSR310S de produire des basses fréquences à pleine puissance et sans panne, en continu. Dans les situations qui le permettent, on peut gagner 6 dB de volume supplémentaire en plaçant le subwoofer LSR310S contre un mur ou à l'intersection de deux murs.

- **External**
Sélectionnez ce réglage si vous reliez le subwoofer à un crossover externe de gestion du grave.
Remarque : lorsque l'option External est sélectionnée, les connecteurs XLR GAUCHE et SORTIE DROITE sont désactivés.

SYSTÈMES SURROUND ET LFE

Le subwoofer LSR310S peut être utilisé pour reproduire le canal LFE (Low Frequency Effects) ou le canal .1 d'un système surround. Dans la production cinématographique, le canal LFE contient les effets basse fréquence tels que le son des explosions ainsi que d'autres sons à fort contenu basse fréquence. Dans la production musicale, le canal LFE contient généralement les instruments au registre grave tels qu'une basse, une grosse caisse et certains sons de synthétiseur.

Section 6 : Connexions du système

SYSTÈMES DEUX CANAUX

ENCEINTE DE GAUCHE
(PANNEAU ARRIÈRE)

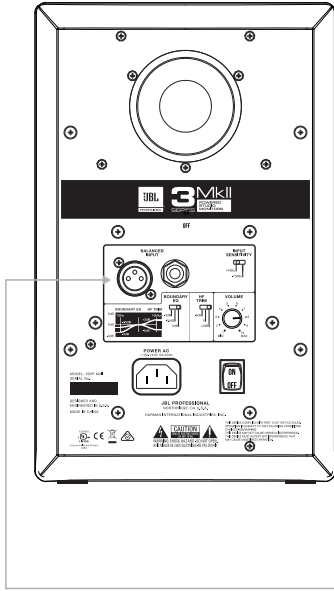

ENCEINTE DE DROITE
(PANNEAU ARRIÈRE)

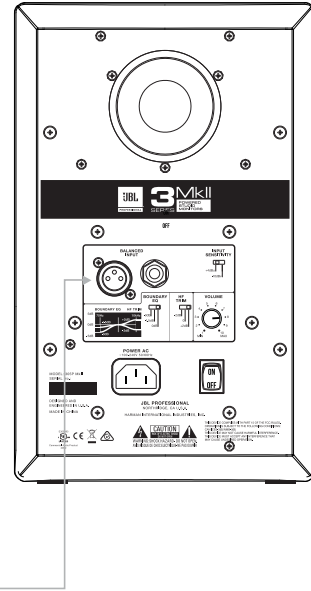

SUBWOOFER
(PANNEAU ARRIÈRE)

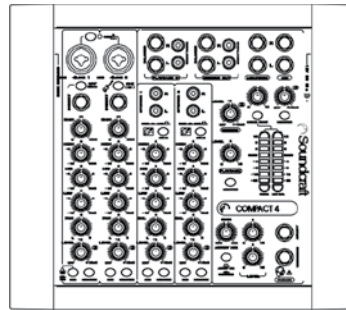
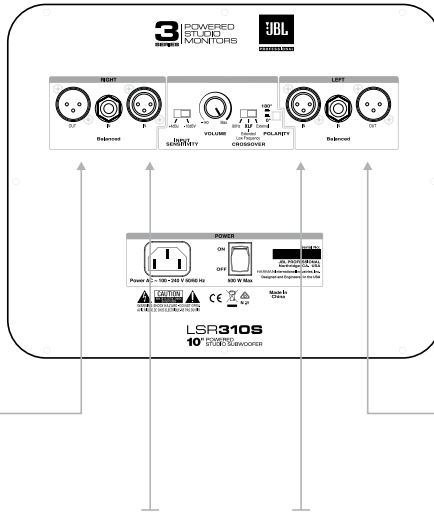

MIXEUR

SYSTÈMES SURROUND

ENCEINTE DE GAUCHE
(PANNEAU ARRIÈRE)

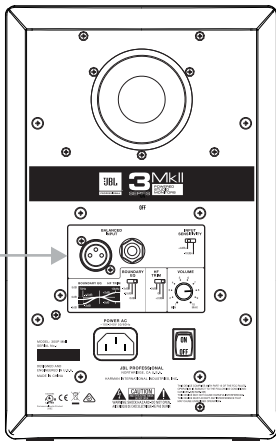

ENCEINTE CENTRALE
(PANNEAU ARRIÈRE)

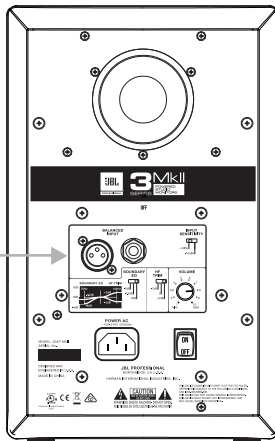

ENCEINTE DE DROITE
(PANNEAU ARRIÈRE)

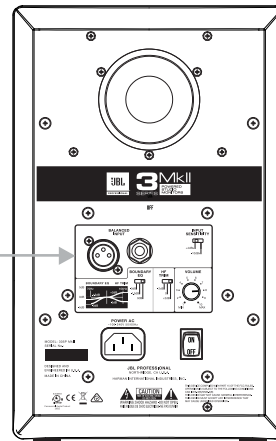

SUBWOOFER
(PANNEAU ARRIÈRE)

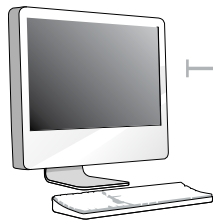
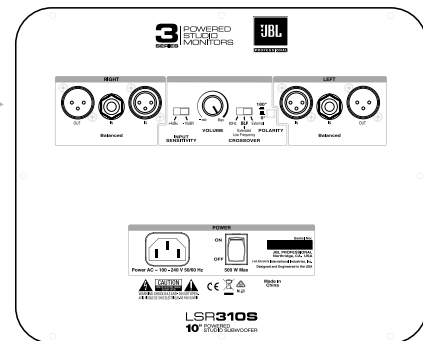

SYSTEME AUDIO ORDINATEUR

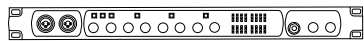

INTERFACE AUDIO
ORDINATEUR

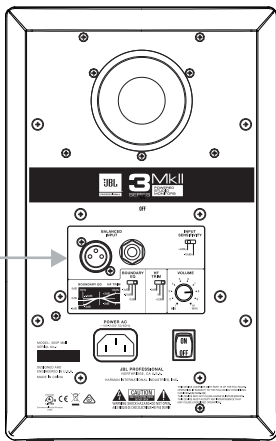

ENCEINTE
SURROUND GAUCHE
(PANNEAU ARRIÈRE)

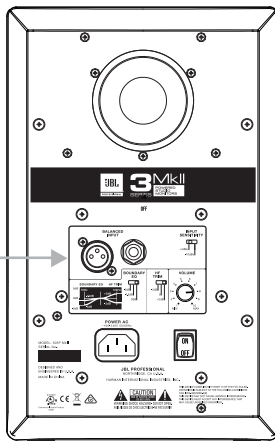

ENCEINTE
SURROUND DROITE
(PANNEAU ARRIÈRE)

Section 7 : Résolution de problèmes

Problème : Aucun son ne sort des enceintes.

- Vérifiez que le câble d'alimentation est branché sur l'enceinte et que l'interrupteur POWER est réglé en position ON.
- Assurez-vous que la LED POWER est allumée sur le devant de l'enceinte.
- Assurez-vous qu'un signal source est connecté à l'enceinte et qu'il produit un son.
- Assurez-vous que le bouton du VOLUME de l'enceinte n'est pas réglé à fond sur la gauche (sur le minimum).

Problème : Le signal est déformé.

- Vérifiez que le sélecteur de SENSIBILITÉ D'ENTRÉE de l'enceinte est réglé sur +4 dBu. Si la distorsion persiste, même avec le bouton du VOLUME de l'enceinte réglé vers le bas, inspectez les étages de gain dans tout le système pour déterminer quel circuit dans la voie de signal est en cours de saturation.

Problème : Le niveau du signal est bas.

- Assurez-vous que le bouton du VOLUME de l'enceinte est allumé.
- Essayez de régler le sélecteur de SENSIBILITÉ D'ENTRÉE de l'enceinte sur -10 dBV.

Problème : L'enceinte ou le subwoofer a un son qui résonne.

- Si vous utilisez les moniteurs de studio 305P, 306P ou 308P MkII sans le subwoofer de studio LSR310S, essayez de soulever l'une des enceintes pour voir si la résonance est atténuée. Si c'est le cas, il est probable que l'enceinte résonne à travers la surface qui la supporte. Essayez d'isoler les enceintes avec un produit d'isolation pour enceintes. Sinon, essayez l'égaliseur BOUNDARY sur les enceintes. Essayez les deux réglages -1,5 dB et -3 dB pour déterminer lequel fournit la réponse en grave la plus naturelle.
- Si vous utilisez le subwoofer de studio LSR310S, essayez de placer le subwoofer à un autre endroit de la pièce, loin des coins. Essayez de placer le subwoofer à la position d'écoute et marchez autour de la pièce tout en écoutant le système. Lorsque vous trouvez une position qui vous apporte la réponse basse que vous souhaitez, essayez de placer le subwoofer à cet endroit.

Si les mesures ci-dessus ne rectifient pas le problème, veuillez contacter le Service client JBL Professional pour obtenir de l'aide.

Section 8 : Spécifications

	305P	306P	308P	LSR310S
Plage de fréquences (-10 dBV) :	43 Hz – 24 kHz	39 Hz – 24 kHz	37 Hz – 24 kHz	27 Hz
Filtre crossover :	1725 Hz Linkwitz-Riley de 4e ordre acoustique	1425 Hz Linkwitz-Riley de 4e ordre acoustique	1800 Hz Linkwitz-Riley de 4e ordre acoustique	- - -
SPL continu maximal :	94 dB*	98 dB*	102 dB*	105 dB*
SPL crête maximal :	108 dB*	110 dB*	112 dB*	113 dB**
Niveau d'entrée crête maximal (-10 dBV/+4 dBu) :	+6 dBV/+20,3 dBu	+ 6 dBV/+ 20,3 dBu	+6 dBV/+20,3 dBu	+6 dBV/+20,3 dBu
Connecteurs d'entrée :	1 x XLR, 1 x TRS symétrique	1 x XLR, 1 x TRS symétrique	1 x XLR, 1 x TRS symétrique	2 x XLR, 2 x TRS symétrique
Sensibilité d'entrée (-10 dBV entrée) :	92 dB/1 m	92 dB/1m	92 dB/1 m	92 dB/1m
Dimension du driver haute fréquence :	25 mm	25 mm	25 mm	- - -
Dimension du driver basse fréquence :	127 mm	165 mm	203 mm	250 mm
Amplificateur de puissance du driver haute fréquence :	41 W Classe D	56 W Classe D	56 W Classe D	- - -
Amplificateur de puissance du driver basse fréquence :	41 W Classe D	56 W Classe D	56 W Classe D	200 W Classe D
Commande de compensation haute fréquence :	Filtre en plateau pour les aigus à 4,4 Hz : +2 dB, 0 dB, -2 dB	Filtre en plateau pour les aigus à 4,4 Hz : +2 dB, 0 dB, -2 dB	Filtre en plateau pour les aigus à 4,4 Hz : +2 dB, 0 dB, -2 dB	- - -
Commande égaliseur Boundary :	Filtre en plateau pour les graves à 50 Hz : -3 dB, -1,5 dB, 0 dB	Filtre en plateau pour les graves à 50 Hz : -3 dB, -1,5 dB, 0 dB	Filtre en plateau pour les graves à 50 Hz : -3 dB, -1,5 dB, 0 dB	- - -
Tension d'alimentation AC :	100 – 240 Vac (±10 %), 50/60 Hz	100 – 240 Vac (±10 %), 50/60 Hz	100 – 240 Vac (±10 %), 50/60 Hz	100-240 Vac +/- 10 % 50/60 Hz
Consommation d'énergie :	127 W maximum	185 W maximum	224 W maximum	500 W maximum
Construction du coffret :	MDF 15 mm	MDF 15 mm	MDF 15 mm	MDF 18 mm
Finition du coffret :	PVC noir mat	PVC noir mat	PVC noir mat	PVC noir mat
Construction des baffles :	ABS structurel moulé par injection	ABS structurel moulé par injection	ABS structurel moulé par injection	- - -
Dimensions du coffret (H x L x P***) :	298 x 185 x 231 mm	361 x 224 x 282 mm	419 x 254 x 308 mm	448 x 381 x 398 mm
Boîte-présentoir (H x L x P) :	354 x 244 x 299 mm	408 x 285 x 328 mm	473 x 312 x 358 mm	505 x 466 x 476 mm
Carton d'expédition (H x L x P) :	373 x 260 x 315 mm	418 x 292 x 338 mm	491 x 326 x 372 mm	520 x 478 x 488 mm
Poids net :	4,73 kg	6,1 kg	8,1 kg	15,6 kg
Poids du colis :	5,72 kg	7,25 kg	9,4 kg	19,1 kg

* Bruit rose pleine bande, mesuré en pondération C

** Mesuré dans un demi-espace

*** Profondeur mesurée sans câble d'alimentation et connecteurs audio (câble d'alimentation typique = 2 pouces, connecteur XLR typique = 2,5 pouces)

Section 9 : Coordonnées S.A.V JBL



ADRESSE POSTALE :

JBL Professional
8500 Balboa Blvd.
Northridge, CA 91329, U.S.A.

ADRESSE D'EXPÉDITION :

Veillez contacter le Service clients JBL Professional pour les informations relatives aux expéditions avant les réparations.

SERVICE CLIENT :

Du lundi au vendredi
8h00 – 17h00
Heure du Pacifique aux États-Unis
(800) 8JBLPRO (800.852.5776)
www.jblproservice.com

ENREGISTREMENT DU PRODUIT :

Enregistrez votre produit en ligne sur le site www.jblpro.com/registration

SUR LE SITE INTERNET :

www.jblpro.com

POINTS DE CONTACT PROFESSIONNELS, EN DEHORS DES ÉTATS-UNIS :

Contactez le distributeur JBL de votre région. La liste complète des distributeurs internationaux JBL est disponible sur le site américain : www.jblpro.com

EN DEHORS DES ÉTATS-UNIS :

Contactez votre Distributeur JBL Professional. Une liste complète de nos distributeurs internationaux est disponible sur le site web—www.jblpro.com

INTERNATIONAL :

Wenden Sie sich an Ihre örtliche JBL Professional Vertretung. Eine vollständige Liste der internationalen JBL-Vertretungen finden Sie auf unserer Website unter www.jblpro.com

FUERA DE LOS ESTADOS UNIDOS :

Comuníquese con el distribuidor de JBL Professional de su zona. En nuestro sitio web, www.jblpro.com, encontrará una lista completa de los distribuidores de JBL International.

Section 10 : Informations sur la garantie du produit

La garantie limitée de JBL qui accompagne les enceintes professionnelles (à l'exception des boîtiers) est d'une durée de cinq ans à compter de la date d'achat du premier consommateur. Les amplificateurs JBL sont garantis pendant une période de trois ans à compter de la date de leur achat initial. Les enceintes et tous les autres produits JBL sont garantis pendant deux ans à compter de la date de leur achat initial.

QUI EST PROTÉGÉ PAR CETTE GARANTIE ?

Votre garantie JBL protège le propriétaire d'origine et tous les propriétaires suivants tant que : A.) Votre produit JBL a été acheté dans la zone continentale des États-Unis, à Hawaï ou en Alaska. (Cette garantie ne s'applique pas aux produits JBL achetés ailleurs à l'exception des achats par les dépôts militaires. Les autres acheteurs doivent prendre contact avec le distributeur local JBL pour obtenir des informations sur la garantie) ; et B.) Le contrat de vente original daté est présenté lors de toute demande de service sous garantie.

QUE COUVRE LA GARANTIE JBL ?

Votre garantie JBL couvre tous les vices de matériaux et fabrication, à l'exception de ceux cités ci-après. Ne sont pas couverts par la garantie : Dommages causés par un accident, une utilisation impropre, un mauvais traitement, une modification du produit ou un acte de négligence ; dommages survenus pendant le transport ; dommages résultant du non-respect des instructions contenues dans votre manuel ; dommages résultant de la réalisation d'une réparation par une personne non autorisée par JBL ; réclamations basées sur toute déclaration erronée du revendeur ; tout produit JBL dont le numéro de série a été maquillé, modifié ou supprimé.

QUI PAYE QUOI ?

JBL paiera tous les frais de main d'œuvre et de matériel pour toutes les réparations couvertes par cette garantie. Veuillez conserver l'emballage d'origine car des frais seront appliqués si un emballage de remplacement est nécessaire. Le paiement des frais de port est examiné dans la section suivante de cette garantie.

COMMENT FAIRE UNE DEMANDE SOUS GARANTIE

Si votre produit JBL a besoin d'être réparé, écrivez ou téléphonez-nous à JBL Incorporated (à l'attention de : Customer Service Department), 8500 Balboa Boulevard, PO. Box 2200, Northridge, California 91329, U.S.A. (818/893-8411). Nous pourrions vous diriger vers un réparateur agréé de JBL ou vous demander d'envoyer votre produit à l'usine pour sa réparation. Dans chaque cas, vous devez présenter le justificatif d'achat original pour prouver la date d'achat. Veuillez ne pas envoyer votre produit JBL à l'usine sans autorisation préalable. Si le transport de votre produit JBL présente des difficultés inhabituelles, veuillez nous en informer et nous pourrions éventuellement prendre des dispositions particulières avec vous. Dans le cas contraire, vous serez responsable du transport de votre produit ou des dispositions de son transport vers son lieu de réparation et du paiement de tout frais de port initial. Toutefois, nous paierons les frais de port de retour si la réparation est couverte par la garantie.

LIMITATION DES GARANTIES IMPLICITES

TOUTES LES GARANTIES IMPLICITES, NOTAMMENT LES GARANTIES DE VALEUR MARCHANDE ET D'ADÉQUATION À UN USAGE PARTICULIER, SONT LIMITÉES DANS LE TEMPS À LA DURÉE DE CETTE GARANTIE.

EXCLUSION DE CERTAINS DOMMAGES

LA RESPONSABILITÉ DE JBL EST LIMITÉE À LA RÉPARATION OU AU REMPLACEMENT, À NOTRE ENTIÈRE DISCRÉTION, DE TOUT PRODUIT DÉFECTUEUX ET NE COMPREND PAS LES DOMMAGES INDIRECTS OU CONSÉCUTIFS DE QUELQUE NATURE QUE CE SOIT. CERTAINS ÉTATS NE PERMETTENT PAS DE LIMITATION SUR LA DURÉE D'UNE GARANTIE IMPLICITE ET/OU NE PERMETTENT PAS L'EXCLUSION DES DOMMAGES INDIRECTS OU CONSÉCUTIFS, PAR CONSÉQUENT, LES LIMITATIONS ET LES EXCLUSIONS CI-DESSUS PEUVENT NE PAS S'APPLIQUER À VOUS. CETTE GARANTIE VOUS CONFÈRE DES DROITS JURIDIQUES SPÉCIFIQUES. VOUS POUVEZ ÉVENTUELLEMENT BÉNÉFICIER D'AUTRES DROITS QUI VARIENT D'UN ÉTAT À L'AUTRE.

JBL Professional

8500 Balboa Boulevard

Northridge, CA 91329 USA

Consultez notre site à l'adresse www.jblpro.com



Numéro de référence :

5096517-00-C