



PARTYBOX 100



MANUAL DO PROPRIETÁRIO

Instruções de segurança

Verifique a voltagem da rede elétrica antes de usar

PARTYBOX 100 projetadas para serem ligadas à eletricidade a 100 a 240 Volts e 50 a 60 Hz. O uso de voltagens incorretas pode danificar o produto ou criar riscos de segurança e de incêndio. Se tiver alguma dúvida sobre a voltagem apropriada para o produto que adquiriu ou sobre a voltagem da rede elétrica em sua região, procure o seu revendedor antes de ligar o produto em uma tomada.

Nunca use extensões

Para evitar riscos à segurança, use apenas o cabo de alimentação fornecido com o produto. Evite usar extensões. Assim como em qualquer instalação elétrica, nunca passe fios de extensão por baixo de tapetes ou carpetes nem coloque-os embaixo de objetos pesados. Cabos de alimentação danificados devem ser trocados imediatamente por uma assistência técnica autorizada por um cabo novo que atenda às especificações de fábrica.

Manuseie o cabo de alimentação de energia com cuidado

Quando desconectar o cabo de alimentação da rede elétrica, puxe apenas a tomada e nunca o cabo. Se achar que vai passar muito tempo sem usar o produto, desligue-a da tomada.

Nunca abra o gabinete.

O produto não contém nenhum componente cuja manutenção possa ser feita pelo usuário. Abrir o gabinete pode criar riscos de choque elétrico, e a garantia será anulada se o produto for modificado. Se cair água dentro do produto, desconecte-o imediatamente da rede elétrica e procure uma assistência técnica autorizada.

AVISO SOBRE EPILEPSIA

**Algumas pessoas podem sofrer
convulsões
ao olhar para luzes piscando.**

ÍNDICE

INSTRUÇÕES DE SEGURANÇA	2	9. ESPECIFICAÇÕES	11
1. INTRODUÇÃO	4	10. SOLUÇÃO DE PROBLEMAS	11
2. CONTEÚDO DA CAIXA	4	11. CONFORMIDADE	12
3. DESCRIÇÃO DO PRODUTO	5	12. MARCAS COMERCIAIS	12
3.1 PAINEL SUPERIOR	5		
3.2 PAINEL TRASEIRO	5		
4. LIGAÇÃO À REDE ELÉTRICA	6		
5. MODO DE CARREGAR A BATERIA	6		
5.1 CARREGUE A BATERIA DA CAIXA DE SOM	6		
5.2 VERIFIQUE A CARGA DA BATERIA	6		
6. MODO DE USAR A PARTYBOX	7		
6.1 CONEXÃO BLUETOOTH	7		
6.2 CONEXÃO USB	7		
6.3 CONEXÃO AUX	7		
6.4 MIXAGEM DE SINAIS DE MICROFONE OU GUITARRA	8		
6.5 MODO DE CARREGAR A BATERIA DE DISPOSITIVOS USB EXTERNOS	8		
7. TRANSPORTE DA PARTYBOX	9		
8. CONFIGURAÇÕES	9		
8.1 MODO TWS	9		
8.2 MODO DEMO	9		
8.3 MODO DE ESPERA	10		
8.4 INSTALAÇÃO DAS CAIXAS DE SOM	10		

1. INTRODUÇÃO

Muito obrigado por adquirir uma caixa de som **JBL PARTYBOX 100**. Leia cuidadosamente o manual. Ele contém informações sobre o produto, incluindo uma descrição detalhada e instruções passo-a-passo sobre como instalar e começar a usar. Antes de começar a usar o produto, leia cuidadosamente todas as instruções de segurança.

Se tiver alguma dúvida sobre o produto, sua instalação ou o modo de usar, procure o seu revendedor ou a assistência técnica Harman Kardon ou acesse o website www.jbl.com.

2. CONTEÚDO DA CAIXA

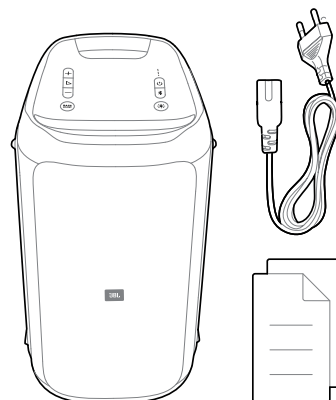

- 1) Caixa de som
- 2) Cabo de alimentação*
- 3) Guia de Início Rápido, Ficha de Segurança e Cartão de Garantia

*O cabo de alimentação e o tipo de tomada variam de região para região.

3. DESCRIÇÃO DO PRODUTO

3.1 Painel superior

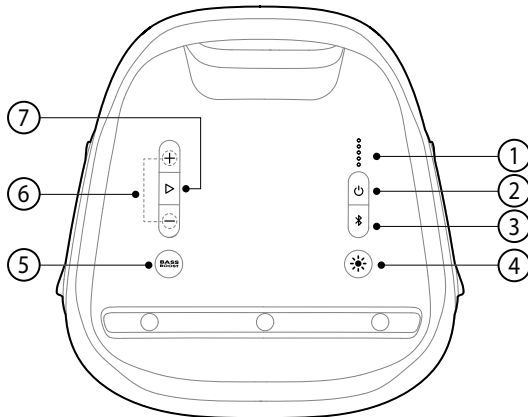

- 1) ○○○○○○
 - Indicador de carga da bateria.
- 2) ⏻
 - Liga/desliga.
- 3) 📶
 - Entra no modo de emparelhamento Bluetooth.
 - Pressione por 20 segundos para apagar todos os dispositivos memorizados.
- 4) ☀️
 - Alterna entre diferentes padrões de iluminação.
 - Pressione por dois segundos para ligar ou desligar a luz estroboscópica.
- 5) **BASS BOOST**
 - Alterna o boost de graves para o nível 1, nível 2 ou desligado.
- 6) + / -
 - Aumenta ou diminui o volume.
 - Pressione ambos os botões para emudecer o som.
- 7) ▶
 - Inicia ou pausa a música.

Aviso:

- Nunca olhe diretamente para as fontes de luz quando a iluminação estiver ligada.

LED-virkemåte

⏻	○ Branco contínuo	Ligado
	● Âmbar contínuo	Espera
	● Apagado	Desligado
📶	☀️ Branco piscando devagar	Emparelhando
	○ Branco contínuo	Conectado
	● Apagado	Desconectado
BASS BOOST	○ Branco contínuo	Liga
	● Apagado	Desligado
● ● ● ● ●	● Vermelho piscando devagar	Bateria fraca
	☀️ Branco piscando devagar	Bateria carregando
	○ Branco contínuo	Bateria carregada

3.2 Painel traseiro

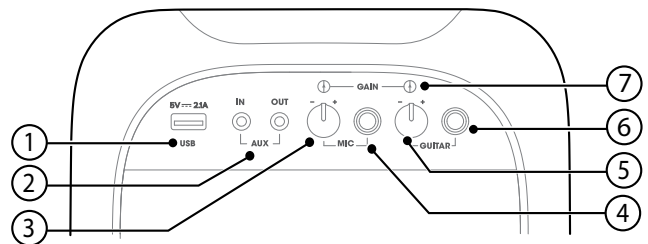

- 1) **USB**
 - Conecta um dispositivo de armazenamento USB.
 - Carrega dados de dispositivos USB externos.
- 2) **AUX**
 - Conecta uma fonte de sinal externo usando um cabo de áudio.
- 3) **VOLUME (MIC)**
 - Ajusta o volume do microfone.
- 4) **MIC**
 - Conexão para microfone (vendido separadamente).
- 5) **VOLUME (GUITAR)**
 - Ajusta o volume da guitarra.
- 6) **GUITAR**
 - Conexão para guitarra (vendida separadamente).
- 7) **GAIN**
 - Ajustes de volume da guitarra e do microfone para compensar as diferenças de sensibilidade entre as duas entradas.

4. LIGAÇÃO À REDE ELÉTRICA

Avisos:

- Use apenas o cabo de alimentação fornecido com o produto.
- Conecte o cabo de alimentação ao conector atrás da caixa de som e ligue na tomada.

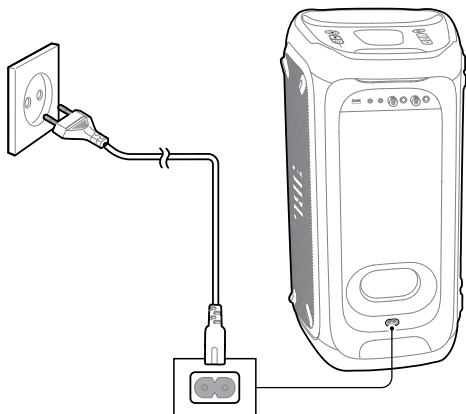

5. MODO DE CARREGAR A BATERIA

A PartyBox possui uma bateria interna recarregável.

Observações:

- Antes de começar a usar a caixa de som, carregue totalmente a bateria. Isso prolongará a vida útil da bateria.
- O carregador de bateria funciona apenas com a energia da rede elétrica.

5.1 Carregue a bateria da caixa de som

Conecte a **PartyBox 100** à rede elétrica para carregar a bateria.

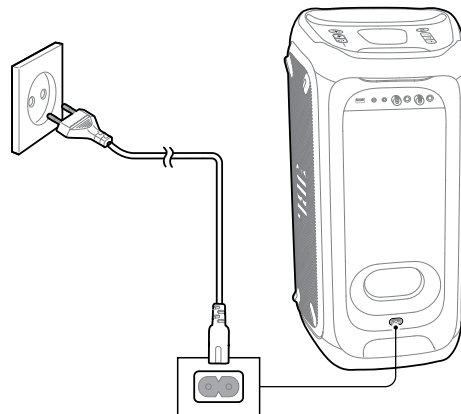

5.2 Verifique a carga da bateria

A caixa de som possui uma bateria interna recarregável. Ao ser ligada, a caixa de som mostra o nível de carga da bateria. Para verificar o nível de carga da bateria da **PartyBox**, pressione qualquer botão.

6. MODO DE USAR A PARTYBOX

6.1 Conexão Bluetooth

A **PartyBox** pode ser usada como caixa de som externa por smartphones ou tablets com Bluetooth.

- 1) Pressione  para entrar no modo de emparelhamento Bluetooth.
- 2) Selecione **JBL PartyBox 100** para conectar.
- 3) Uma vez conectada, a caixa de som reproduzirá os sinais de áudio enviados por Bluetooth.

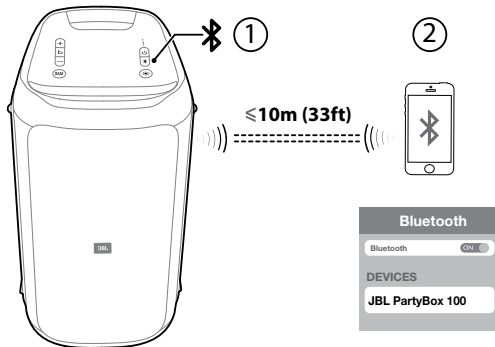

Observações:

- A caixa de som pode memorizar até oito dispositivos emparelhados. Se um nono dispositivo for emparelhado, ele substituirá o primeiro.
- Se for solicitado um código PIN para conectar um dispositivo Bluetooth, digite "0000".
- O desempenho Bluetooth pode ser prejudicado se o dispositivo fonte do sinal estiver muito afastado da caixa de som.

Para desconectar uma conexão Bluetooth:

- Desligue a caixa de som.
- Desligue o Bluetooth no dispositivo.
- Leve a caixa de som para fora do alcance do Bluetooth.

Para reconectar um dispositivo Bluetooth:

- Quando for ligada novamente a caixa de som tentará se conectar ao último dispositivo à qual foi conectada.
- Se a conexão não for realizada, selecione **JBL PartyBox 100** no dispositivo Bluetooth para iniciar o processo de conexão.

Observação:

- Para sair do modo Bluetooth, conecte um dispositivo USB.

6.2 Conexão USB

A **PartyBox** pode receber sinal de dispositivos USB (p.ex. MP3 players).

Conecte o dispositivo de armazenamento USB à porta USB da **PartyBox**. A música começará automaticamente. Se não funcionar, verifique se o dispositivo USB contém dados de áudio.

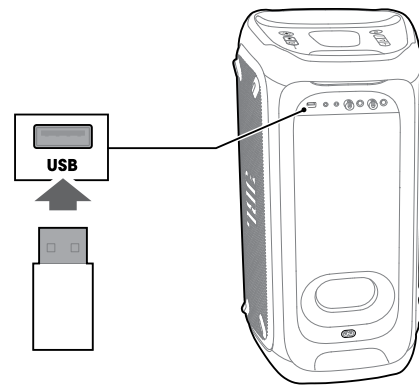

Formatos de áudio

Extension	Codec	Sample rate	Bitrate
WAVE	PCM	8 / 11.025 / 12 / 16 / 22.05 / 24 / 32 / 44.1 / 48	384 / 529.2 / 576 / 768 / 1058.4 / 1152 / 1536 / 2116.8 / 2304
MP3	MPEG1 layer2/3	32 / 44.1 / 48	32 / 40 / 48 / 56 / 64 / 80 / 96 / 112 / 128 / 160 / 192 / 224 / 256 / 320
	MPEG2 layer2/3	16 / 22.05 / 24	8 / 16 / 24 / 32 / 40 / 48 / 56 / 64 / 80 / 96 / 112 / 128 / 144 / 160
	MPEG2.5 layer3	8 / 11.025 / 12	8 / 16 / 24 / 32 / 40 / 48 / 56 / 64 / 80 / 96 / 112 / 128 / 144 / 160
WMA		8 / 11.025 / 16 / 22.05 / 32 / 44.1/48	5 / 6 / 8 / 10 / 12 / 16 / 20 / 22 / 32 / 36 / 40 / 44 / 48 / 64 / 80 / 96 / 128 / 160 / 192 / 256 / 320

6.3 Conexão AUX

Observações:

- Se não houver uma fonte USB conectada, a caixa de som pode começar a reproduzir o sinal de um telefone através de uma conexão Bluetooth.
- Enquanto o sinal de uma fonte USB está sendo reproduzido, o Bluetooth não pode interromper o USB.
- A prioridade máxima é do USB, seguido do Bluetooth e do Aux.

Para reproduzir o sinal de uma fonte de áudio portátil, é preciso que não haja nenhum sinal através de conexões Bluetooth ou USB.

- 1) Conecte um cabo de áudio de 3,5 mm (vendido separadamente) a um dos seguintes:
 - O conector de fones de ouvido do dispositivo de áudio.
 - O conector **AUX** da caixa de som.

2) Ligue a fonte de sinal de áudio para começar a reproduzi-lo.

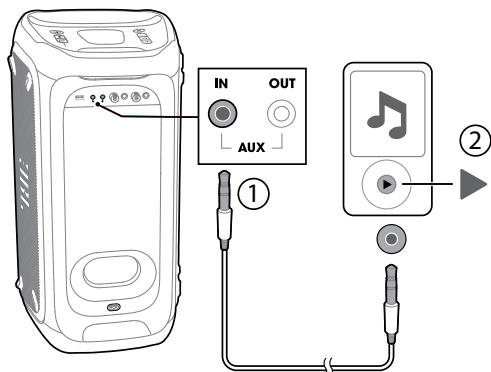

Observação:

- Para sair do modo AUX, selecione Bluetooth ou USB como fonte de sinal.

6.4 Mixagem de sinais de microfone ou guitarra

Se um microfone ou guitarra elétrica (vendidos separadamente) forem conectados à caixa de som, suas saídas podem ser mixadas com uma terceira fonte de sinal.

- 1) Gire os controles **MIC/GUITAR** em sentido anti-horário para diminuir o volume.
- 2) Conecte o microfone à entrada **MIC/GUITAR** da caixa de som.
- 3) Fale no microfone ou toque a guitarra.
 - Para ajustar o volume da fonte de áudio, pressione + / -.
 - Para ajustar o volume do microfone ou guitarra, gire o controle **MIC/GUITAR**.

Ajuste do retorno do microfone (com o microfone conectado):

- Pressione **BASS BOOST** / + para escolher o nível de retorno. (O valor padrão é 1).
- Pressione **BASS BOOST** / + para alternar do nível 1 para o nível 2.
- Pressione **BASS BOOST** / + para desligar o retorno.

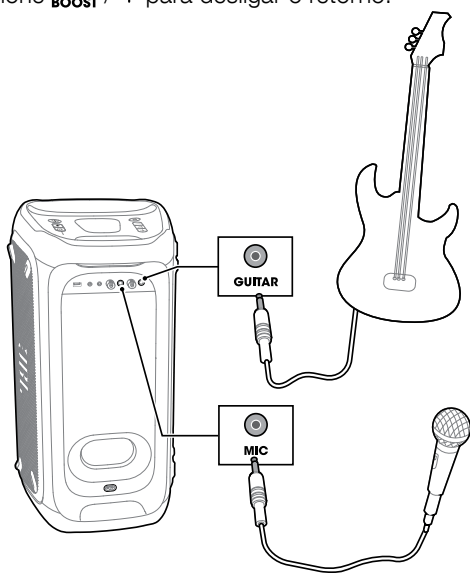

Aviso:

- Se o microfone ou a guitarra não estiverem em uso, ajuste o controle MIC/GUITAR para o nível mínimo e desconecte esses acessórios da caixa de som.

6.5 Modo de carregar a bateria de dispositivos USB externos

O carregador de bateria pode ser usado para carregar dispositivos USB recarregáveis.

Conecte o dispositivo USB à porta USB na parte traseira da caixa de som.

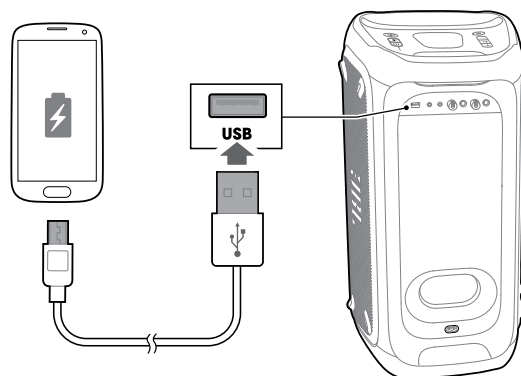

7. TRANSPORTE DA PARTYBOX

Avisos:

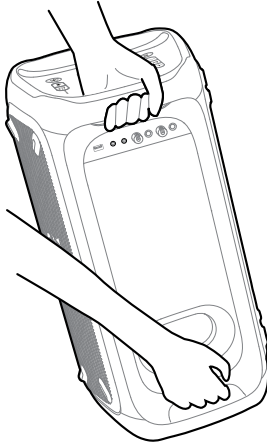

- Antes de transportar a caixa de som, verifique se todos os fios estão desconectados.
- Para evitar lesões corporais ou danos a equipamentos, segure a caixa de som com firmeza ao transportá-la.



8. CONFIGURAÇÕES

8.1 Modo TWS

No modo TWS, as caixas de som **PartyBox 100** podem se conectar umas às outras.

- 1) Pressione  nas duas caixas de som por cinco segundos. Um som será emitido para indicar que elas entraram no modo de emparelhamento. Quando a conexão TWS estiver estabelecida, outro som será emitido.
- 2) Para sair do modo TWS, pressione  por cinco segundos em qualquer uma das caixas ou desligue uma das caixas.

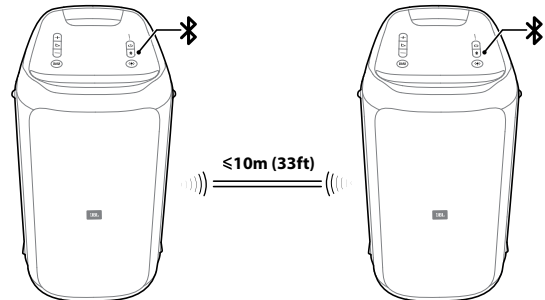

8.2 Modo demo

Aviso:

- Antes de entrar no modo demo, verifique se a PartyBox está ligada na tomada.
- Se não estiver ligada na tomada, a PartyBox se desligará. A PartyBox retornará automaticamente ao modo demo ao ser reconectada à rede elétrica.



Para entrar ou sair do modo demo, pressione  e **BASS BOOST** ao mesmo tempo por cinco segundos.

No modo demo, as fontes de sinal e os botões (exceto +, -,  e **BASS BOOST**) são desligados.

Observação:

- A PartyBox vem com três faixas de música pré-gravadas de 30 segundos cada.

Reprodução de faixas gravadas

- Pressione  uma vez para iniciar, pausar ou continuar. Um sample será reproduzido por apenas 30 segundos.
- Para reproduzir a próxima faixa, pressione  após a pausa.

8.3 Modo de espera

A caixa de som entrará no modo de hibernação se passar 20 minutos sem ser usada.

- Se a **PartyBox** estiver funcionando com a energia da bateria, ela se desligará se passar 20 minutos sem receber nenhum sinal.
- Se a **PartyBox** estiver funcionando com energia AC ou DC, ela entrará no modo de espera se passar 20 minutos sem receber nenhum sinal.

Para fazer a caixa de som retornar ao modo normal, pressione  (liga) ou realize uma conexão Bluetooth enquanto a caixa de som estiver no modo de espera.

8.4 Instalação das caixas de som

a) Suporte da caixa de som

Coloque a PartyBox em um suporte apropriado (vendido separadamente) para reforçar a qualidade do som.

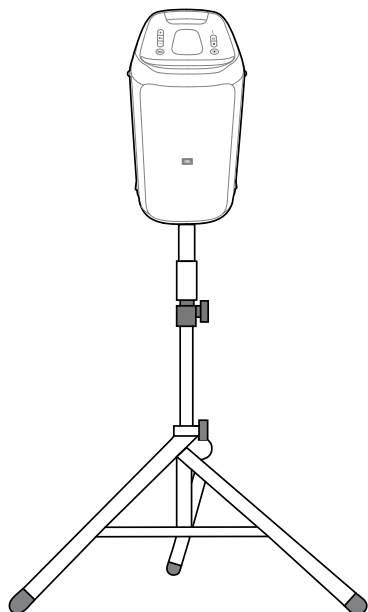

b) Modo de usar o suporte da caixa de som

Para usar suportes de caixa de som, instale as caixas nos suportes usando o adaptador embutido na parte inferior da PARTYBOX 100.

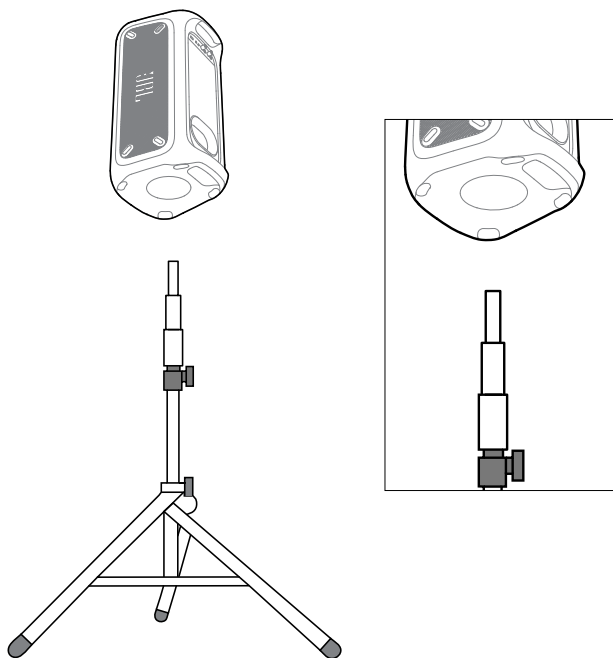

9. ESPECIFICAÇÕES

- Nome do produto: PartyBox 100
- Entrada de energia: 100 a 240 V ~ 50/60 Hz
- Bateria interna: Íon de Li 2500 mAh, 14,4 V
- Consumo de energia: 60 W
- Consumo de energia em espera:
 - <2 W com conexão BT;
 - <0,5 W com conexão BT;
- Saída USB: 5V = 2.1A
- Alto-falantes drivers: 2 woofers + 2 tweeters
- Impedâncias dos alto-falantes: 4 Ω
- Potência de saída: 160 W RMS
- Relação sinal-ruído: 80 dBA
- Resposta de frequência: 45 Hz a 18 KHz (-6 dB)
- Tempo de carga da bateria: 5 horas
- Tipo de bateria: 12 horas
- Versão Bluetooth: 4.2
- Perfil Bluetooth A2DP V1.3 e AVRCP V1.6
- Intervalo de frequência de transmissão Bluetooth: 2402 a 2480 MHz
- Potência máxima de transmissão Bluetooth: 15 dBm (EIRP)
- Modulação de transmissão Bluetooth: GFSK, π/4-DQPSK e 8DPSK
- Alcance Bluetooth: Cerca de 10 m (33 pés)
- Formato USB: FAT16 e FAT32
- Formatos de arquivos em USB: .mp3, .wma e .wav
- Sensibilidade de entrada (AUX in): 370 mVrms (conector de 3,5 mm)
- Entrada digital: Bluetooth/USB -9 dBFS
- Dimensões (L x P x A): 288 x 551 x 290 mm / 11,3 x 21,7 x 11,4 pol
- Peso líquido: 9,7 kg / 21,4 lb

*12 hrs battery playtime is only for reference and may vary depending on music content and battery aging after numerous charging and discharging cycles. It's achievable with a predefined music source, light show switch off, volume level at 7 and BT streaming source.

10. SOLUÇÃO DE PROBLEMAS

Aviso:

- Nunca tente consertar este produto sozinho. Se encontrar alguma dificuldade ao usá-lo, verifique os itens a seguir antes de chamar a assistência técnica.

Sistema

A caixa de som não liga.

- Verifique se o cabo de alimentação está ligado na tomada e na **PartyBox**.
- Verifique se bateria da caixa de som está carregada. Se não estiver, ligue a caixa de som usando o cabo de alimentação.

Som

A **PartyBox** não produz nenhum som.

- Verifique se a **PartyBox** está ligada.
- Verifique se o volume está ajustado em um nível audível.
- Verifique se a caixa de som está conectada a uma fonte de sinal.

Bluetooth

Um dispositivo não consegue se conectar à **PartyBox**.

- Verifique se a função Bluetooth do dispositivo está ligada.
- A **PartyBox** já está conectada a outro dispositivo Bluetooth. Pressione Bluetooth para desconectar e emparelhar outro dispositivo.

O som reproduzido a partir de um sinal Bluetooth é de baixa qualidade.

- A recepção Bluetooth está ruim. Aproxime o dispositivo da **PartyBox** ou retire obstáculos entre o dispositivo e a **PartyBox**.

11. CONFORMIDADE

Este produto está de acordo com a legislação de energia da União Europeia.

Modo com Bluetooth conectado

Este produto foi projetado para receber sinais de áudio streaming via Bluetooth enviados por dispositivos externos. Para que a caixa de som funcione corretamente, a conexão Bluetooth precisa estar ligada continuamente.

A caixa de som entrará no modo de repouso (espera em rede) se passar 20 minutos sem ser usada. O consumo de energia no modo de repouso é inferior a 2,0 Watts. A caixa sairá do modo de repouso ao receber um sinal Bluetooth.

Modo com Bluetooth desconectado

A caixa de som entrará no modo de repouso se passar 20 minutos sem ser usada. O consumo de energia no modo de repouso é de menos de 0,5 Watt.

12. MARCAS COMERCIAIS



Este produto está homologado pela Anatel, de acordo com os procedimentos regulamentados para avaliação da conformidade de produtos para telecomunicações e atende aos requisitos técnicos aplicados.

Para maiores informações, consulte o site da Anatel – www.anatel.gov.br

Este equipamento não tem direito à proteção contra interferência prejudicial e não pode causar interferência em sistemas devidamente autorizados.

Atenção: conforme lei brasileira nº 11.291, a exposição prolongada a ruídos superiores a 85dB pode causar danos ao sistema auditivo.



A logomarca e os logotipos Bluetooth® são marcas registradas pertencentes à Bluetooth SIG, Inc. utilizadas pela HARMAN International Industries, Incorporated sob licença. As outras marcas registradas e nomes comerciais pertencem a seus respectivos proprietários.

Торговая марка	: JBL
Назначение товара	: Активная акустическая система
Изготовитель	: Харман Интернешнл Индастриз Инкорпорейтед, США, 06901 Коннектикут, г.Стэмфорд, Атлантик Стрит 400, офис 1500
Страна происхождения	: Китай
Импортер в Россию	: ООО "ХАРМАН РУС СиАйЭс", Россия, 127018, г.Москва, ул. Двинцев, д.12, к 1
Гарантийный период	: 1 год
Информация о сервисных центрах	: www.harman.com/ru тел. +7-800-700-0467
Срок службы	: 5 лет

Товар сертифицирован



Дата производства : Дата изготовления устройства определяется по двум буквенным обозначениям из второй группы символов серийного номера изделия, следующих после разделительного знака «-». Кодировка соответствует порядку букв латинского алфавита, начиная с января 2010 года: 000000-MY0000000, где «M» - месяц производства (A - январь, B - февраль, C - март и т.д.) и «Y» - год производства (A - 2010, B - 2011, C - 2012 и т.д.).

Используйте устройство только по прямому назначению в соответствии с предоставленной инструкцией. Не пытайтесь самостоятельно вскрывать корпус товара и осуществлять ремонт. В случае обнаружения недостатков или дефектов, обращайтесь за гарантийным обслуживанием в соответствии с информацией из гарантийного талона. Особые условия хранения, реализации и (или) транспортировки не предусмотрены. Избегайте воздействия экстремальных температур, длительного воздействия влаги, сильных магнитных полей. Устройство предназначено для работы в жилых зонах. Срок годности не ограничен при соблюдении условий хранения.



HARMAN International Industries,
Incorporated 8500 Balboa
Boulevard, Northridge,
CA 91329 USA
www.jbl.com

© 2022 HARMAN International Industries, Incorporated. Todos os direitos reservados. JBL é marca registrada da HARMAN International Industries, Incorporated, registrada nos Estados Unidos e/ou em outros países. As características, as especificações e o design estão sujeitos a alteração sem aviso prévio. A marca comercial Bluetooth® e os logotipos são marcas comerciais registradas pertencentes à Bluetooth SIG, Inc. Toda e qualquer utilização destas marcas pela HARMAN International Industries, Incorporated é feita sob licença. Todas as outras marcas comerciais e nomes comerciais pertencem aos respectivos proprietários. Os termos HDMI, o logotipo HDMI e High-Definition Multimedia Interface são marcas comerciais ou marcas comerciais registradas da HDMI Licensing LLC nos Estados Unidos da América e em outros países. Fabricado sob licença da Dolby Laboratories. Dolby, Dolby Audio, Pro Logic e o símbolo do duplo D são marcas registradas da Dolby Laboratories.