

# CITATION 200



# BRUKSANVISNING

# VIKTIGA SÄKERHETSANVISNINGAR

## **Kontrollera nätspänningen före användning**

Citation-högtalaren har utformats för användning med 100–240 V, 50/60 Hz AC. Anslutning till en annan spänning än den som produkten är avsedd för kan leda till en säkerhets- och brandrisk och kan skada enheten. Om du har frågor om spänningskraven för din specifika modell, eller om nätspänningen i ditt område, bör du kontakta återförsäljaren som sålde enheten innan du ansluter enheten till ett vägguttag.

## **Använd inte förlängningssladdar**

För att undvika säkerhetsrisker ska du endast använda den nätsladd som medföljer enheten. Vi rekommenderar inte att förlängningssladdar används med denna produkt. Precis som med alla elektriska apparater ska nätsladdar inte läggas under mattor, eller tunga föremål placeras på dem. Skadade nätsladdar ska genast bytas ut av ett auktoriserat servicecenter mot en sladd som motsvarar tillverkarens specifikationer.

## **Hantera nätsladden försiktigt**

När nätsladden dras ut ur ett vägguttag ska du alltid dra i stickkontakten, aldrig i sladden. Om du inte tänker använda högtalaren under en längre tid bör du dra ut stickkontakten ur vägguttaget.

## **Öppna inte höljet**

Det finns inga delar i denna produkt som användare kan utföra service på. Öppnas höljet kan det medföra en risk för elstöt, och varje ändring av produkten medför att garantin går förlorad. Om vatten råkar komma in i enheten ska du koppla bort den från växelströmskällan omedelbart och rådfråga ett auktoriserat servicecenter.

# / INNEHÅLLSFÖR- TECKNING

VIKTIGA SÄKERHETSANVISNINGAR.....	2
INTRODUKTION.....	4
DETTA FINNS I LÅDAN .....	5
PRODUKTÖVERSIKT .....	6
LADDNING.....	9
ANSLUT STRÖMMEN .....	12
ANSLUTA TILL WI-FI.....	13
ANVÄNDA DIN CITATION 200.....	16
INSTÄLLNINGAR .....	24
SPECIFIKATIONER .....	27
FELSÖKNING .....	28
VARUMÄRKEN.....	29

# / INTRODUCTION

Denna bruksanvisning innehåller information om högtalaren CITATION 200. Vi ser gärna att du ägnar några minuter åt att läsa denna bruksanvisning. Den beskriver produkterna och innehåller instruktioner som steg för steg hjälper dig med installationen och att komma igång. Läs alla säkerhetsanvisningar och se till att du förstår dem innan du använder produkten.

**Viktiga uppdateringar av den här produktens programvara kan finnas tillgängliga. Följ instruktionerna för att ansluta produkten till Wi-Fi och därmed se till att den har fått de senaste uppdateringarna av programvaran.**

Design och specifikationer kan komma att ändras utan att detta meddelas.

Om du har frågor om dessa produkter, dess installation eller användning kan du kontakta din Harman Kardon-återförsäljare eller kundtjänst, eller besöka oss på [www.harmankardon.com](http://www.harmankardon.com)

# / DETTA FINNS I LÅDAN

Öppna försiktigt förpackningen och kontrollera att följande delar finns med. Om någon del är skadad, använd den inte utan kontakta din Harman Kardon-återförsäljare eller vår kundtjänst.

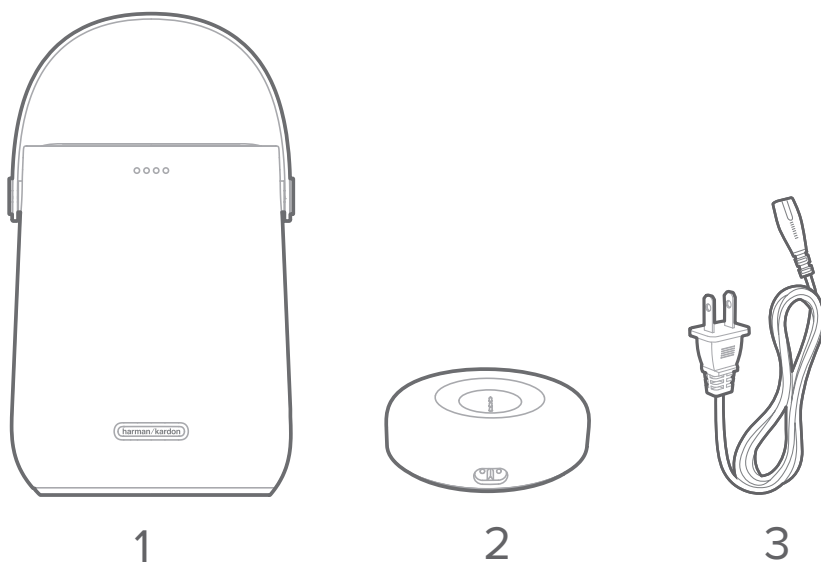

1. Huvudenhet (CITATION 200)

2. Laddningsvagga

3. Strömkabel (1,8 m)\*

\*Antalet strömkablar och kontakttypen beror på vilket land enheten är köpt i.

# PRODUKTÖVERSIKT

## Ovansida & framsida

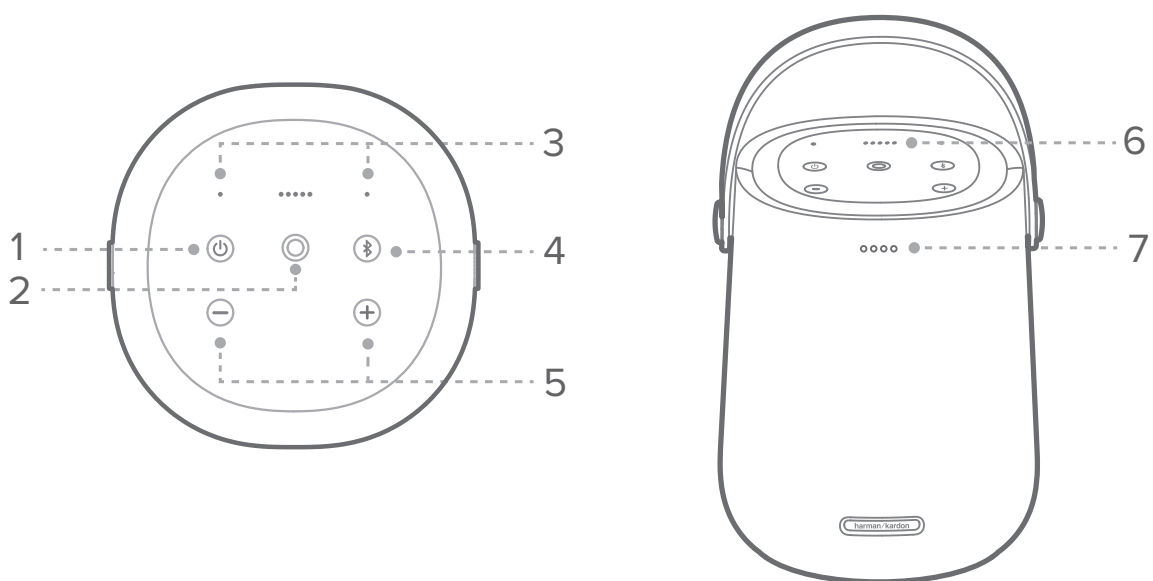

### 1.

- Tryck på för att slå på eller av.

### 2. (Multifunktion)

- Tryck på och håll inne i mer än två sekunder för att prata med Google Assistent.
- Tryck på för att spela eller pausa musiken.
- Tryck på för att stoppa timer/larm och svar.
- Tryck på för att kontrollera batterinivån.

### 3. Mikrofoner



### 4.

- Tryck på för att komma till Bluetooth-källan.

## 5. -/ + (Volym)



- Tryck på för att sänka eller höja volymen.

## 6. Ström-/batteriindikatorer

	Vit (fast sken)	Ström på
	Röd (blinkar)	Låg batterinivå
	Vit (blinkar)	Laddning pågår
	Vit (fast sken)	Laddning klar
	Av	Ström av

## 7. Lysdioder

### Google Assistent-lysdioder

	Vitt (pulserar långsamt)	Lyssnar
	Vitt (pulserar snabbt)	Svarar
	Orange (fast sken)	Mikrofon avstängd

### Bluetooth-status

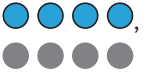
	Blått (flimrande)	Bluetooth-parkoppling
	Blått (blinkar), sedan släckt	Bluetooth-anlutning

## Tillbaka

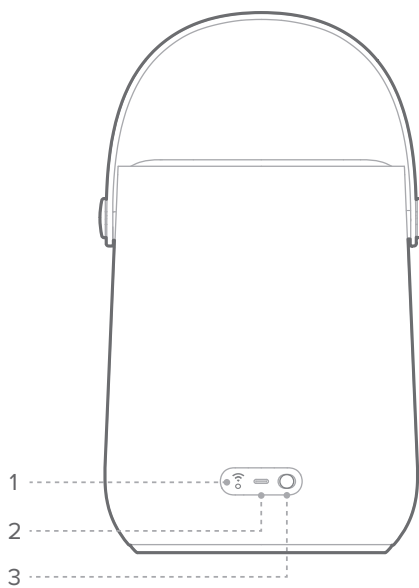

### 1. (Wi-Fi-statusindikator)



	Enastående
	Bra
	Svag eller inte ansluten

### 2. USB-C-kontakt

- För att ladda högtalarens batteri

### 3.

- Skjut för att stänga av och sätta på mikrofonen.

	Mikrofonavstängning
	Mikrofonaktivering



# / LADDNING

## Ladda med laddningsvägga

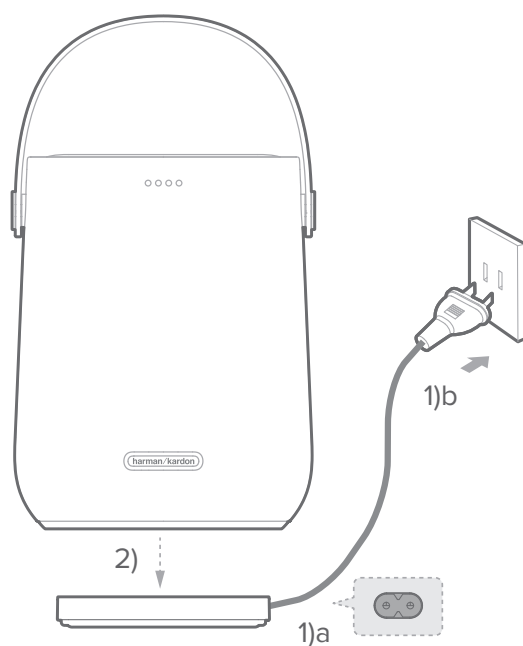

- 1) Anslut laddningsväggen till ström
- 2) Docka CITAION 200 på laddningsväggen.

### **OBS!**

- Se till att du placerar laddningsväggen på en slät och stabil yta nära ett eluttag.
- Använd enbart den medföljande strömsladden.

## Ladda med USB-kontakten

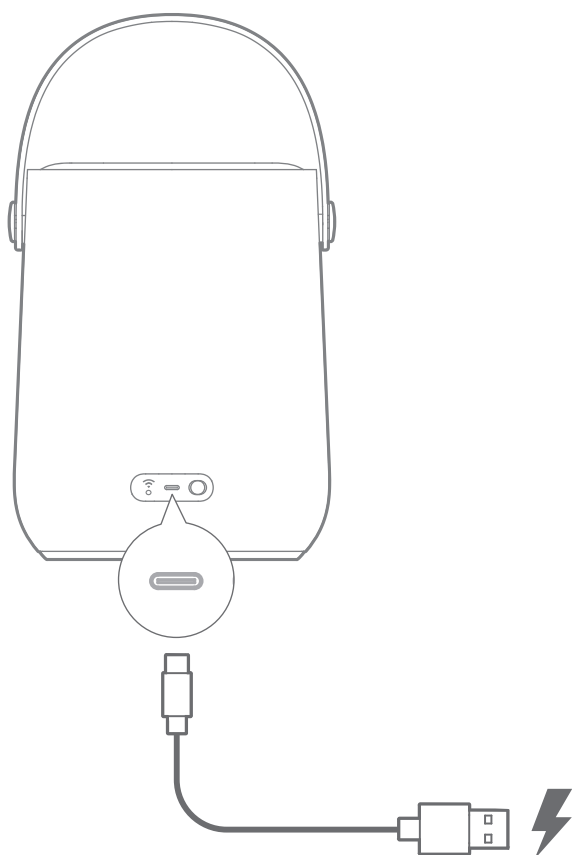

- Ladda CITATION 200 genom att använda en USB-kabel (säljs separat), koppla ena änden ansluten till USB-C-kontakten på CITATION 200 och den andra änden till strömkällan.

## Batteriindikator

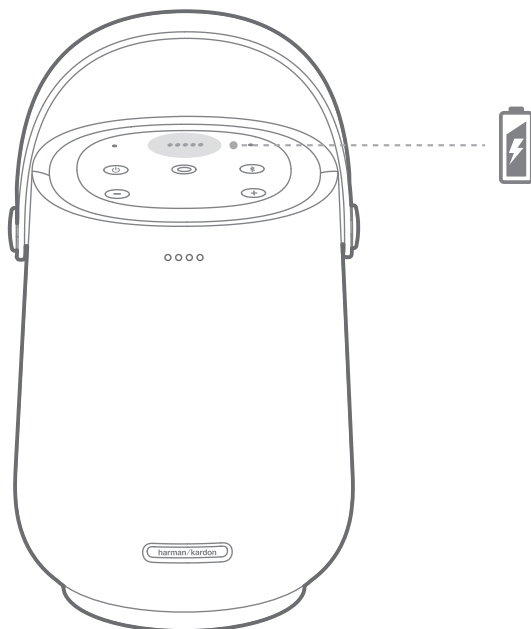



● ● ● ● ●	Röd (blinker)	Låg batterinivå
○ ○ ○ ○ ○	Vit (blinker)	Laddning pågår
○ ○ ○ ○ ○	Vit (fast sken)	Laddning klar

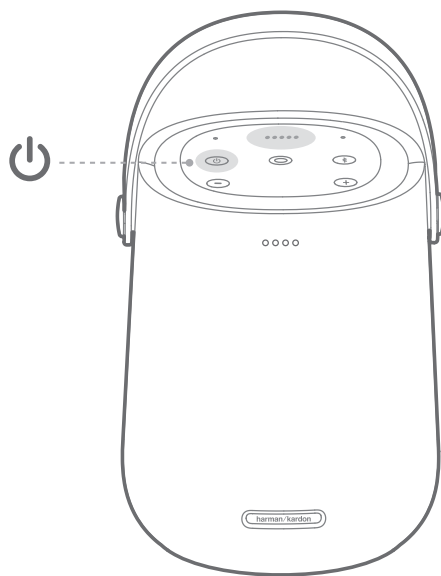

- Tryck på ○ för att kontrollera batterinivån.

# / ANSLUT STRÖMMEN

## Ström på/av



- Tryck på  för att starta.
- Tryck på  igen för att stänga av.

	Vit (fast sken)	Ström på
	Av	Ström av

### OBS!

- Om den inte laddas eller används går CITATION 200 i energisparläge
- Om du inte ska använda CITATION 200 under en längre tid stäng av CITATION 200 för att inte skada batteriet.



# ANSLUTA TILL Wi-Fi

## Med Google Hem-appen

- 1) Ladda ner Google Hem-appen på din telefon eller surfplatta.
- 2) Logga in med ditt Google-konto. Om du inte har något skapar du ett nytt.
- 3) Slå på din CITATION 200.
- 4) Starta Google Hem-appen och installera din CITATION 200 enligt instruktionerna i appen.  
Följ alltid instruktionerna i appen för att slutföra internet-konfigureringen



## \*Genom AirPlay-inställning på en iOS-enhet

- 1) Slå på din CITATION 200.
- 2) På din iOS-enhet går du till **“Inställningar” > “Wi-Fi”**. Under **“INSTÄLLNING AV EN NY AIRPLAY-HÖGTALARE...”**, väljer **“Citation 200”** och följer instruktionerna på skärmen för att avsluta.



### OBS!

- \*Endast för AirPlay-användare. Google Assistent och Chromecast kräver ytterligare inställning med Google Hem-appen.
- För bättre anslutningskvalitet placera högtalaren så nära din trådlösa router som möjligt.
- Se till att du aktiverat Bluetooth och platstjänster på din smartphone eller surfplatta om du upplever problem under installationen.

## Wi-Fi-statusindikator

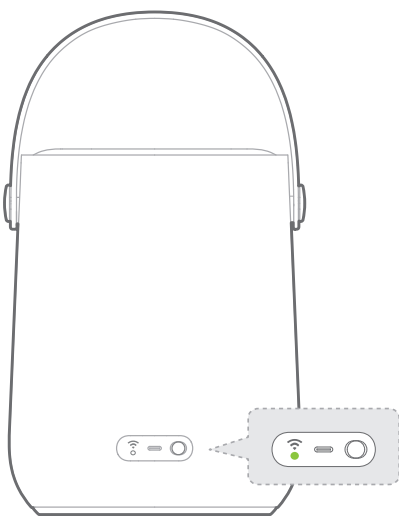

●	Enastående
●	Bra
●	Svag eller inte ansluten

# / ANVÄNDA DIN CITATION 200

## Använda röstkommandon

### Prata med Google

Din CITATION 200 har Google Assistant inbyggd. Du kan spela musik, få svar på frågor, hantera vardagsuppgifter och enkelt styra smarta enheter i hemmet genom att använda rösten.

- Säg bara "Hey Google" för att komma igång
- CITATION 200 svarar direkt.



- Eller tryck på och håll inne  i mer än två sekunder för att prata med Google utan att säga röstkommandot.



### OBS!

- Besök [assistant.google.com](https://assistant.google.com) för de senaste röstkommandona.



## Stäng av mikrofonen

Stäng av mikrofonen för att stoppa Google från att lyssna.

- Stäng av mikrofonen genom att skjuta strömbrytaren från  (slå på) till  (slå av).

→ Google Assistent-lysdioderna lyser orange.



## Chromecast built-in™

Med Chromecast built-in kan du streama musik/låtar/poddar och spellistor från mer än 300 musik-appar till din högtalare genom att trycka på Cast-knappen .

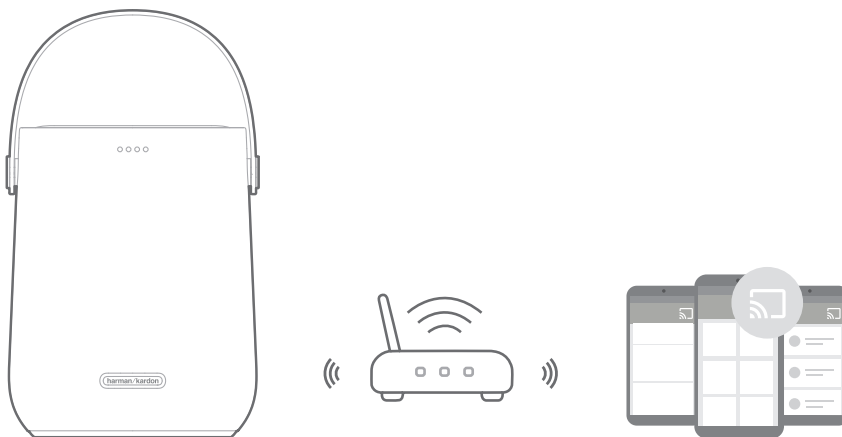

- 1) Kontrollera att din smartphone eller surfplatta har anslutits till samma nätverk som Citation-högtalaren.
- 2) Starta den Chromecast-kompatibla appen på din smartphone eller surfplatta.
- 3) Spela musik. Tryck på -ikonen och välj **"Citation 200"**.

### OBS!

- Namnet på den här Citation-högtalaren tilldelas under Wi-Fi-installationen. Du kan ändra det som du vill under inställningsprocessen.
- Citation-högtalaren stöder strömning av ljud men inte strömning av video.

## AirPlay

Med AirPlay kan du strömma musik från din iOS-enhet till Citation-högtalaren.

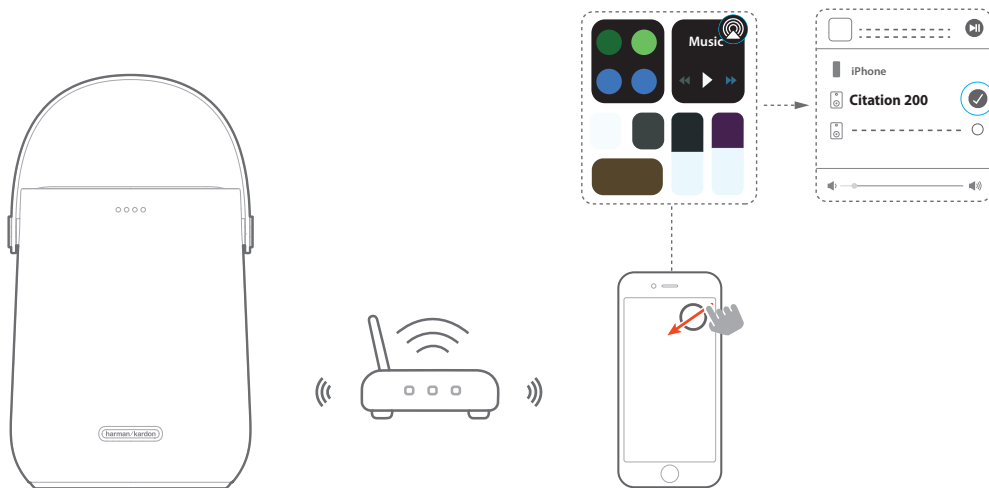

- 1) Kontrollera att din iOS-enhet har anslutits till samma nätverk som Citation-högtalaren.
- 2) För att öppna Kontrollcenter på en iOS-enhet sveper du ner från det övre högra hörnet (iOS 12 eller senare) eller sveper upp från underkanten (iOS 11 eller tidigare). Tryck på  för att välja en ansluten Citation-högtalare och börja sedan strömma ljud från en app.

## Flerrumsuppspelning

Med flerrumsuppspelning (multiroom) kan du strömma musik på din Android- eller iOS-enhet till flera CITATION-högtalare.

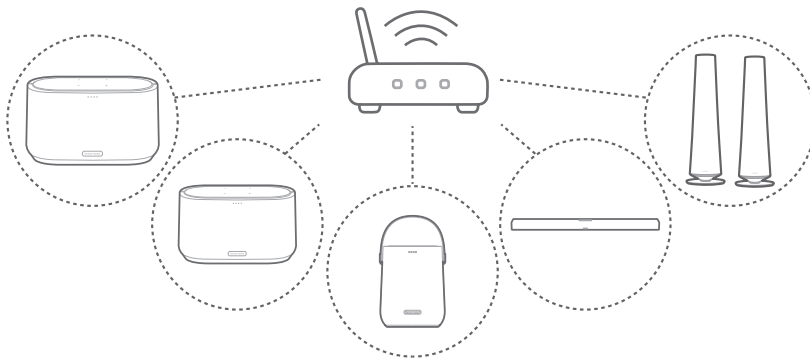

### Chromecast built-in™

- 1) Med Google Hem-appen kan du ansluta flera CITATION-högtalare till samma nätverk, koppla ihop dem till flera rum och skapa grupper som du önskar.
- 2) Starta den Chromecast-kompatibla appen på din smartphone eller surfplatta.
- 3) Spela musik. Tryck på -ikonen och välj högtalarna som har kopplats samman.

### OBS:

- Se Google Hem-appen för mer information.
- Antalet Chromecast-högtalare som du kan strömma musik till beror på bandbredden som ditt trådlösa nätverk har. Teoretiskt sett kan ett obegränsat antal enheter kopplas samman för att strömma samma låt.

## AirPlay

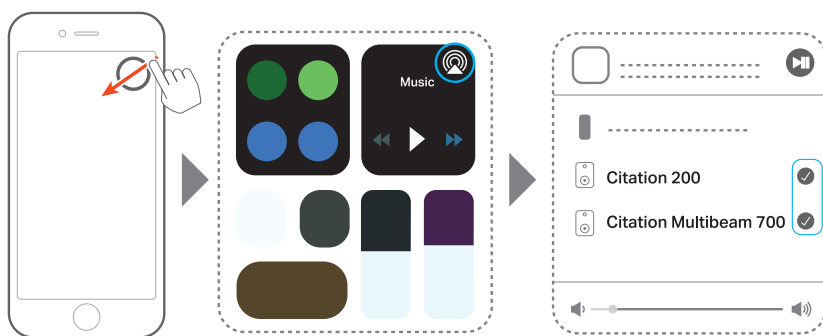



- 1) Gå till Kontrollcenter på en iOS-enhet.
- 2) Tryck på  för att välja flera sammankopplade högtalare.
- 3) Börja strömma musik från en app.

## Bluetooth

Du kan använda din Citation-högtalare som en extern högtalare till din smartphone eller surfplatta med Bluetooth.

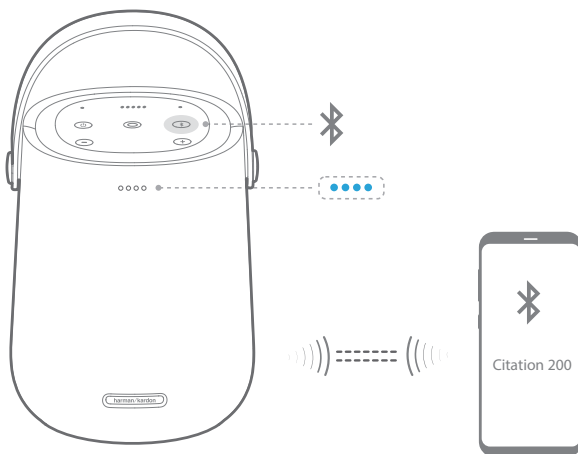
### Anslut en Bluetooth-enhet



- 1) Se till att din Citation 200 har anslutits till Wi-Fi via Google Hem-appen (se "ANSLUTNING TILL WI-FI").
- 2) Med högtalaren på, tryck på  för att aktivera Bluetooth-parkopplingsläget.
  - **Redo för parkoppling:** Lysdioderna börjar lysa blått och filmrar.
- 3) Välj **“Citation 200”** för att ansluta.
  - Om du har ändrat namnet på din Citation 200 under Wi-Fi-inställningen, sök efter högtalaren med namnet.
  - **Anslutning upprättad:** Lysdioderna blinkar blått och dimmas.

## Anslut till en annan Bluetooth-enhet



- 1) Med högtalaren på, tryck på och håll inne  i mer än fem sekunder.
  - Föregående parkopplade enhet rensas från Citation-högtalaren.
  - Citation-högtalaren går i Bluetooth-parkopplingsläge.
- 2) Följ steg 2 under "Anslut en Bluetooth-enhet".
  - Om enheten anslutits till Citation-högtalaren tidigare, koppla först bort **"Citation 200"** på enheten.

### OBS!

- Bluetooth-prestanda kan påverkas av avståndet mellan denna produkt och din Bluetooth-enhet samt miljön omkring.

### Kontroller för uppspelning

- ○ : Starta, pausa eller återuppta uppspelning.

### OBS!

- Under strömning via Chromecast, AirPlay eller Bluetooth pausar musikuppspelningen på den aktuella anslutna enheten när du startar musikuppspelningen på en annan ansluten enhet.

# / INSTÄLLNINGAR

## Volym

Gör så här för att justera volymnivån medan du spelar musik.

- Tryck på **-/+**-knappen på den övre panelen för att sänka eller höja volymen.

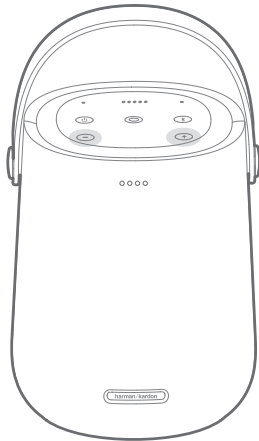



- Justera volymen med Google Hem-appen på din telefon eller surfplatta.
- Använd rösten för att be Google att justera volymen.
- Använd volyminställningarna i din app





## Tonkontroller

Du kan justera bas- och diskantnivåerna för att skräddarsy ljudet efter dina önskemål.

- För att växla mellan basnivåerna (nivå 1 till nivå 4), tryck upprepade gånger på de två knapparna  och  tillsammans.

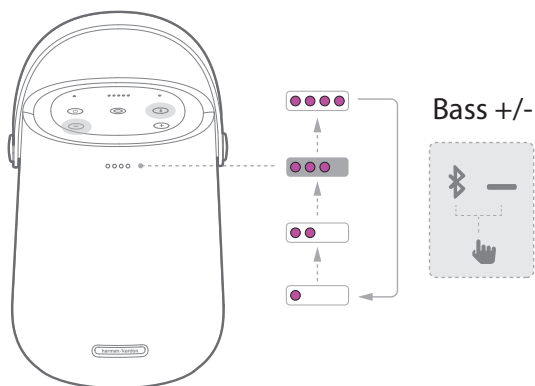
→ LED-indikatorerna blinkar rosa för att visa aktuell basnivå (standard: Nivå 3).



- För att växla mellan diskantnivåerna (nivå 1 till nivå 4), tryck upprepade gånger på de två knapparna  och  samtidigt.

→ LED-indikatorerna blinkar gult för att visa aktuell diskantnivå (standard: Nivå 3).

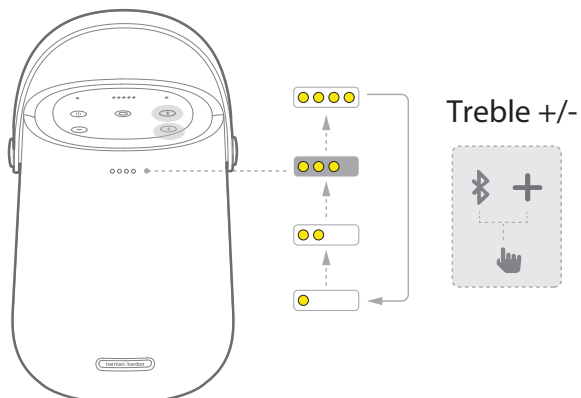

## Uppgradering av programvaran

Programvaran i din Citation-högtalare uppdateras automatiskt till den senaste versionen när högtalaren är ansluten till internet via ett Wi-Fi-nätverk

## Återställ fabriksinställningarna

På Citation-högtalaren, tryck och håll i **○** och **—** i mer än 10 sekunder för att återställa standardinställningarna som programmerats på fabriken. När fabriksåterställningen har slutförts kommer Citation-högtalaren automatiskt att stängas av och startas om.



## Rengöring och underhåll

För att hålla den yttre ytan ren på din Citation-högtalare, koppla först loss strömkabeln från högtalaren och torka sedan av högtalarens yttre ytor med en ren, mjuk trasa.

### VAR FÖRSIKTIG!

- Använd inte alkohol, bensen eller thinner för att rengöra tygtytan.

# / SPECIFIKATIONER

- Modellnamn: CITATION 200
- Strömförsörjning: 100-240 V ~ 50/60Hz
- Uteffekt: 50 W RMS
- Bluetooth-version: 4.2
- Bluetooth-sändarens frekvensomfång: 2402–2480 MHz
- Bluetooth-sändarens effekt: <10 dBm (EIRP)
- Bluetooth-sändarens modulering: GFSK,  $\pi/4$  DQPSK, 8DPSK
- Trådlöst nätverk: 802.11a/b/g/n/ac (2,4 GHz/5 GHz)
- 2.4G Wi-Fi-sändarens frekvensomfång: 2412 – 2472 MHz (2.4 GHz ISM Band, USA och Kanada 11 kanaler, Europa och övriga 13 kanaler)
- 2,4 G Wi-Fi-sändarens effekt: <20 dBm (EIRP)
- 2,4 G Wi-Fi-modulering: DBPSK, DQPSK, CCK, QPSK, BPSK, 16QAM, 64QAM
- 5G Wi-Fi-sändarens effekt: < 23 dBm (EIRP)
- 5G Wi-Fi-modulering: QPSK, BPSK, 16QAM, 64QAM, 256QAM
- 5G Wi-Fi-sändarens frekvensområde: 5,15 - 5,35GHz, 5,470 - 5,725GHz, 5,725 - 5,825GHz
- Kompatibla ljudformat: HE-AAC, LC-AAC, MP3, Vorbis, WAV (LPCM), FLAC, Opus
- Mått (BxHxD): 178 x 219 x 172 mm (nedfällt handtag)
- Laddningsstationens mått (B x H): 123 x 15 mm
- Vikt: 2,85 kg
- Batterityp: Litiumjonpolymer (3,6 V, 4800 mAh)
- Laddningstid: 3 timmar (laddningsstation eller USB-C 5V/2A)
- Musikspelningstid: upp till 8 timmar (varierar beroende på volymnivå och innehåll)

# / FELSÖKNING

## **Kunde inte ansluta till Wi-Fi.**

- Se till att Wi-Fi är aktiverat.
- Se till att du har valt rätt nätverk och angett rätt lösenord.
- Se till att du har satt igång ditt modem eller din router och att de befinner sig inom räckhåll.
- Se till att din Citation-högtalare är ansluten till samma trådlösa nätverk som din smartphone eller surfplatta.

## **Google Home-appen hittar inte enheten.**

- Se till att du har satt igång din Citation-högtalare.
- Se till att ditt nätverk fungerar som det ska.
- Se till att du har satt igång ditt modem eller din router och att de befinner sig inom räckhåll.

## **Inget svar på röstkommandon.**

- Beroende på var Citation-högtalaren är placerad kan de omgivande förhållandena påverka huruvida högtalaren reagerar på röstkommandot "OK Google". Undvik att placera Citation-högtalaren på en plats med mycket ljud eller där den utsätts för starka vindar eller ekon (ljud som studsar).
- Se till att de inbyggda mikrofonerna inte är inaktiverade.

# / VARUMÄRKEN



The Bluetooth® word mark and logos are registered trademarks owned by Bluetooth SIG, Inc. and any use of such marks by HARMAN International Industries, Incorporated is under license. Other trademarks and trade names are those of their respective owners.



The Wi-Fi CERTIFIED Logo is certification marks of the Wi-Fi Alliance.



Apple®, AirPlay®, iPad®, iPad Air®, iPad Pro®, and iPhone® are trademarks of Apple Inc., registered in the U.S. and other countries. Use of the Works with Apple badge means that an accessory has been designed to work specifically with the technology identified in the badge and has been certified by the developer to meet Apple performance standards. To control this AirPlay 2-enabled speaker, iOS 11.4 or later is required.



Google, Android, Google Play, Google Home and other marks are trademarks of Google LLC. Chromecast built-in may require subscription(s). Google Assistant requires an internet connection and is not available in certain countries and languages. Availability and react of certain features and services are device, service, and network-dependent and may not be available in all areas. Controlling certain devices in your home requires compatible smart devices. Subscriptions for services and applications may be required and additional terms, conditions and/or charges may apply.

**harman / kardon**<sup>®</sup>  
by HARMAN