

AKG[®] by HARMAN N90Q 取扱説明書







安全上のご注意

- 使用前に、この「安全上のご注意」をよくお読みの上、正しくお使いください。また、お読みになった後は大切に保管してください。
- ここに示した注意事項は、お使いになる人や、他の人への危害、財産への損害を未然に防ぐための内容を記載していますので、必ずお守りください。
- 次の表示の区分は、表示内容を守らず、誤った使用をした場合に生じる危害や損害の程度を説明しています。









警告 この表示は、取り扱いを誤った場合、「死亡または重傷を負う可能性が想定される」内容です。

注意 この表示は、取り扱いを誤った場合、「傷害を負う可能性が想定される場合および物的損害のみの発生が想定される」内容です。



- 次の絵表示の区分は、お守りいただく内容を説明しています。

- | | |
|---|--|
|  禁止（してはいけないこと）を示す記号です。 |  水がかかる場所で使用したり、水に濡らしたりしてはいけないことを示す記号です。 |
|  分解してはいけないことを示す記号です。 |  指示に基づく行為の強制（必ず実行していただくこと）を示す記号です。 |
|  濡れた手で扱ってはいけないことを示す記号です。 | |
|  触れてはいけないことを示す記号です。 | |

警告

-  煙が出る場合、異常なおい匂いや音が出る場合は、すぐに電源を切る。煙が出なくなるのを確認して販売店または弊社サービスセンターに修理を依頼してください。
-  水道の蛇口付近や風呂場などの濡れている場所や水気の多い場所では使用しない。火災・感電の原因になります。
-  本機の内部に水などが入った場合は、本機の電源を切り、販売店または弊社サービスセンターに点検を依頼する。そのまま使用すると火災・感電の原因になります。
-  アルコール・シンナーなどの引火性溶剤の近くに設置しない。引火性溶剤が本機内部の電源部品などに接触すると、火災や感電の原因になります。
-  分解や改造をしない。感電の原因になります。
-  調理台や加湿器の近くなど油煙や湯気があたる場所に設置しない。火災・感電の原因になることがあります。
-  交通安全のために自転車やバイク、自動車の運転中にイヤホンを使用しない。周囲の音が聞こえにくくなるため、交通事故の原因となります。
-  歩行中、交差点や踏切、工事現場など、周囲の音が聞こえないと危険な場所では使用しない。交通事故の原因となります。

注意

-  ほこりや湿気が多い場所に設置しない。ほこりの堆積によりショートして、火災や感電の原因となります。
-  薬物厳禁
ベンジン・シンナー・合成洗剤等で外装をふかない。また、接点復活剤を使用しない。外装が傷んだり、部品が溶解することがあります。

電池についてのご注意

-  電池の液が漏れたときは直ちに火気より離す。漏液した電解液に引火し、破裂、発火する原因になります。また電池の液が目に入ったり体や衣服につくと、失明やけが、皮膚の炎症の原因になります。
 - 液が漏れたとき
→ 漏れた液に触れないように注意しながら、直ちに火気より離してください。乾いた布などで電池ケースの周りをよくふいてください。
 - 液が目に入ったとき
→ 目をこすらず、すぐに水道水などのきれいな水で十分洗い、ただちに医師の診察を受けてください。
 - 液が体や衣服についたとき
→ すぐに水道水などのきれいな水で十分洗い流してください。

-  電池について以下のことに注意する。本製品はリチウムイオン電池を使用しています。リチウムイオン電池にはリチウムが含まれており、誤った使用、取り扱い、廃棄により爆発する恐れがあります。
 - 火の中に入れて、加熱したりしないでください。また、直射日光のあたる場所、高温多湿の場所、車中等に放置しないでください。
 - 使用中、保管時等に発熱したり、異臭を発したり、変色、変形、その他今までと異なる場合は使うのを止めてください。
 - 電子レンジや高压容器に入れてください。
 - 水分、海水、ジュースなどで濡らさないでください。
 - 強い衝撃を与えたり、投げつけたりしないでください。
 - 所定の時間を超えても充電が終わらない場合は、充電を止めてください。
 - 本書で指定している以外の方法で充電しないでください。

本機の特長

- ◆ 新開発・高性能 52mm 径ダイナミック・ドライバー採用
- ◆ 個々の耳をスキャンし、最適な音場定位を実現するオートキャリブレーション機能搭載。
- ◆ 3種類の頭内サウンドステージ補正が可能なハーマン独自の DSP 機能搭載。
- ◆ DAC 内蔵によりダイレクトに PC と接続可能。96kHz/24bit までのハイレゾ音源も再生可能。

・ AKG は米国およびその他の国々における Harman International Industries, Incorporated の登録商標です。

付属品

お使いになる前に、以下の付属品がすべてそろっていることをご確認ください。

- ヘッドホンケーブル (3m)
- 4 極プラグ対応マイク付 3 ボタンリモコン搭載ケーブル (iOS 用 1.2m)
- 4 極プラグ対応マイク付 3 ボタンリモコン搭載ケーブル (Android 用 1.2m)
- USB ケーブル (Micro-B ⇄ USB A/1m)
- 専用チャージケース
- 専用キャリングポーチ
- モバイルバッテリー
- モバイルバッテリーケース
- 入力変換プラグ (φ 3.5mm → φ 6.3mm)
- フライトアダプタ
- クリーニングクロス
- 日本語取扱説明書 (本紙)
- 品質保証書 (日本国内用)

各部の名称

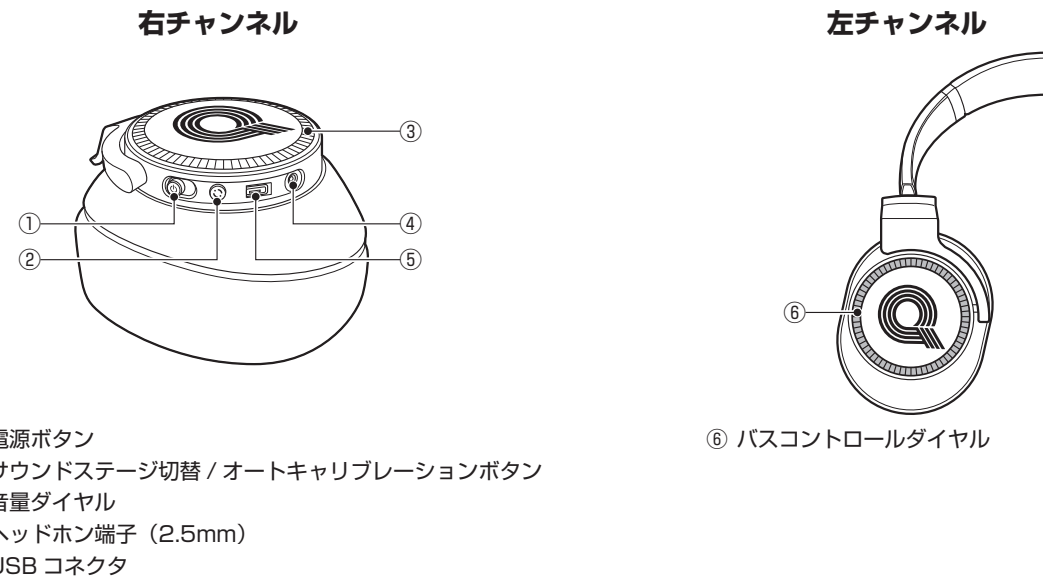

充電する

付属の USB ケーブルを使って、本機またはモバイルバッテリーを充電します。

充電時間は約 4 時間*です。

* 充電電池が空の状態から満充電になるまでの時間です。

- ① 以下のように、本機の右チャンネルまたはモバイルバッテリーに充電用ケーブルを接続します。
 - ② USB ケーブルを、お手持ちのパソコンまたは市販の USB 対応 AC アダプタを使用して、コンセントに接続します。USB 対応 AC アダプタは、5V 1A 以下の市販品をお使いください。
- 充電中は、本機右チャンネルのサウンドステージ切替 / オートキャリブレーションボタンが赤に点灯し、充電が完了すると消灯します。モバイルバッテリーの場合、底面のインジケータが白に点灯し、充電が完了すると消灯します。

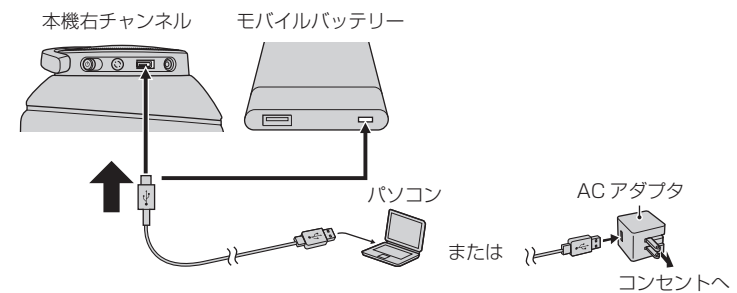

▶ モバイルバッテリーから本機を充電する

モバイルバッテリーが充電されている場合、USB ケーブルを接続して本機の充電を行うことができます。

- ① モバイルバッテリーの OUTPUT 端子に、USB ケーブルを接続します。

- ② USB ケーブルを、本機に接続します。

* 本機はモバイルバッテリーで充電しながら使用可能です。

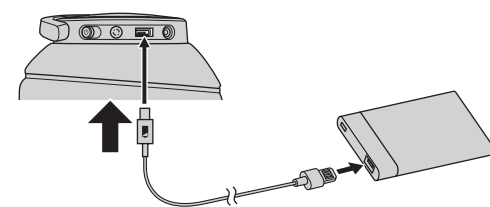

▶ キャリングケースに収納して充電する

キャリングケースの背面に USB ケーブルを接続することで、本機やモバイルバッテリーをキャリングケースに収納したまま充電することができます。

- ① キャリングケースの背面に USB ケーブルを接続します。
- ② キャリングケース内にあるケーブルを、本機またはモバイルバッテリーに接続します。
- ③ 充電用ケーブルを、お手持ちのパソコンまたは市販の USB 対応 AC アダプタ (5V 1A 以下) を使用して、コンセントに接続します。

内蔵電池残量について

電池残量が少なくなると、本機右チャンネルの電源ボタン周囲のインジケータが赤く点滅します。本機は内蔵電池により作動しますので、赤く点滅したら充電してください。

ケーブルを接続する

オーディオケーブルを接続する場合

本機には以下の3種類のオーディオケーブルが付属しています。接続するデバイスによってケーブルを使い分けてご利用ください。

- ヘッドホンケーブル (3m)
- 4極プラグ対応マイク付3ボタンリモコン搭載ケーブル (iOS用 1.2m)
- 4極プラグ対応マイク付3ボタンリモコン搭載ケーブル (Android用 1.2m)

また、入力変換プラグ (φ 3.5mm → φ 6.3mm) およびフライトアダプタも付属していますので、必要に応じてお使いください。

USBケーブルを接続する場合

付属のUSBケーブルをパソコンに接続することで、パソコンの音声を高音質で聴くことができます。このとき、電力はパソコンから供給されます。パソコンとの接続方法は、お使いのパソコンの取扱説明書をご覧ください。

- USBケーブル (Micro-B ⇄ USB A/1m)

使い方

- ① ヘッドホンを開きます。



- ② 本機の右チャンネルに、ヘッドホンケーブルまたはUSBケーブルを接続します。オーディオケーブルをお使いの場合、2.5mmプラグ (細い方) を本機に接続します。

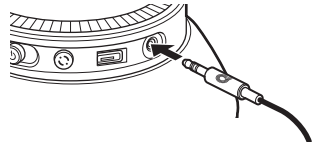

- ③ もう片方のプラグをオーディオプレーヤーやパソコンなどに接続します。
- ④ ヘッドバンドの長さを調整して装着します。

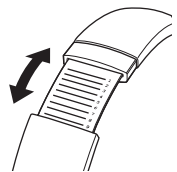

基本操作

▶ 電源をオン/オフする

本機右チャンネルの電源スイッチをスライドして、オンとオフを切り換えます。電源をオンにすると、自動的にノイズキャンセリング機能が働きます。

* 本機のノイズキャンセリング機能を無効にすることはできません。

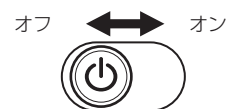

▶ 音量を調整する

本機右チャンネルの音量ダイヤルを回します。

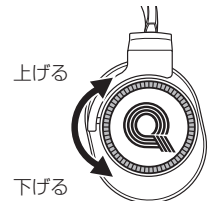

▶ 低音を調整する

本機左チャンネルのバスコントロールダイヤルを回します。低音は3段階で調節することができます。

* 設定は電源オフにしても記憶されます。次に電源をオンにしたときは、最後に使用した設定が引き継がれます。

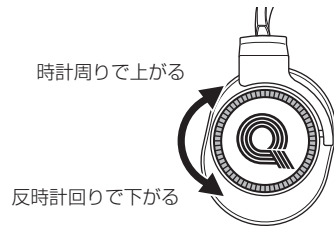

▶ オートキャリブレーションを行う

オートキャリブレーションは、ご自身の耳の形状に合った最適な音質となるよう調整を行う機能です。

調整は、以下の手順で行います。

- ① 本機を正しく装着する。
より正確に調整を行うため、しっかりと装着します。
- ② トーン音が鳴るまで、サウンドステージ切替 / オートキャリブレーションボタンを押し続ける。
※ 音楽再生中に押した場合は、再生が一時停止します。



- ③ 信号音が2回鳴り終わったら完了です。

※ 音楽再生中に操作を行った場合は、音楽再生が再開されます。
※ 設定は電源オフにしても記憶されますが、より高い効果を実現するためには、装着するたびにオートキャリブレーションを設定することをおすすめします。

▶ サウンドステージを切り換える

サウンドステージ切替 / キャリブレーションボタンを押すことに、サウンドモードが切り替わります。音楽のジャンルやお好みに合わせて調整してください。



サウンドステージは3段階で切り替えることができます。

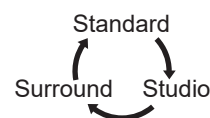

Standard → Studio → Surround の順に頭内サウンドステージを広く感じられるよう、内蔵のDSP機能が働きます。

* 設定は電源オフにしても記憶されます。次に電源をオンにしたときは、最後に使用した設定が引き継がれます。

▶ 3ボタンリモコンの操作

3ボタンリモコン付きオーディオケーブルを使用してiOSまたはAndroidデバイスと接続した場合、リモコンで以下の操作を行うことができます。

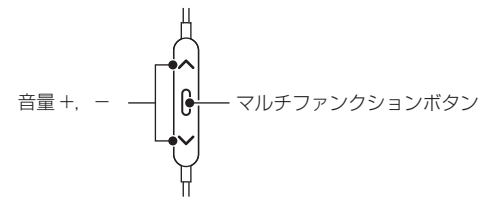

音量ボタン (+ / -) :

音量を調整します。

マルチファンクションボタン (▶||, ◀◀/▶▶) :

操作方法例

- 1 回押しと、再生 / 一時停止します。
- 2 回押しと、次の曲へスキップします。
- 3 回押しと、前の曲へバックスキップします。

* 接続する機器によって操作方法が異なります。
接続する機器の取扱説明書なども合わせてご覧ください。

マルチファンクションボタン (↶) :

携帯電話・スマートホンと接続しているときは、ハンズフリーボタンになります。

着信中に押しと電話を受け、通話中に押しと電話を切ります。

* お使いの機種により、一部の機能を使えない場合があります。
※ 携帯電話・スマートホンの取扱説明書も合わせてご覧ください。

キャリングポーチに収納する

本機と付属のケーブル類を付属の専用キャリングポーチに収納して、便利に持ち運ぶことができます。

- ① 右図のように、本機を平たく折りたたみます。



- ② 本機をキャリングポーチに収納します。

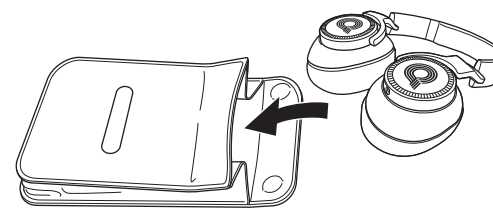

トラブルシューティング

原因	解決法
電源が入らない。	本機が充電されているかご確認ください
電源は入るが、音が出ない。	音量をご確認ください。 デバイス側の再生が一時停止になっていないかご確認ください。
音が歪む。	音量が上がりすぎている場合は音量を下げてください。

主な仕様

タイプ	密閉ダイナミック型 (オーバーイヤー)
周波数特性	10Hz-25kHz
インピーダンス	32 Ω
感度	100dB/mW
電池	リチウムイオン電池
充電時間*	約4時間 (本体) 約4時間 (モバイルバッテリー)
連続使用時間*	約12時間
重量	約460g (ケーブル含まず)

* 電池は消耗品です。正しい方法であっても充電・放電を繰り返すと徐々に使用できる時間が短くなります。充電・再生時間は使用環境によって異なります。
・高温状態で保管すると、電池性能の劣化が早まります。直射日光があたらず、風通しの良い涼しい場所で保管してください。

▶ お手入れ

外装の汚れは、乾いた柔らかい布で軽くふき取ってください。汚れがひどいときは、中性洗剤を薄めた液を少し含ませた布でふき、その後乾いた布でふき取ってください。

▶ 本機の廃棄について



Li-ion

本機は内蔵電池として充電式リチウムイオン電池を使用しています。リチウムイオン電池にはリチウムが含まれており、誤った使用、取り扱い、廃棄により爆発する危険性があります。本機に内蔵されているリチウムイオン電池はリサイクルが可能です。本機がご不要となりましたら、一般ゴミなどと一緒には廃棄せず、弊社アフターサポートの窓口へご連絡ください。

ご注意

感電などの危険があるため、本機を絶対に分解しないでください。

▶ HARMAN Owners' Club

この度は AKG 製品をご購入いただき誠にありがとうございます。HARMAN Owners' Club (ハーマンオーナーズクラブ) は、ハーマンインターナショナル取り扱い製品ご愛用者のための会員プログラムです。会員様に向けたさまざまな特典やサービスをお届けします。

<https://www.harman-ownersclub.jp>

このアドレスからアクセスしてください。
携帯電話 (フィーチャーホン) からはご登録できませんのでご注意ください。

▶ アフターサポート

日本国内のアフターサポートに関する情報は、ハーマンインターナショナル株式会社ホームページに掲載しています。

<http://akg.harman-japan.co.jp/support/>

Tel : 0570-550-465 (ナビダイヤル)

受付時間 : 土日・祝日・年末年始を除く、平日 9:30 ~ 17:30



ハーマンインターナショナル株式会社

© 2016 Harman International Japan Co., Ltd. All rights reserved.

1016XXXX