

CITATION BAR



BRUGSANVISNING

/ VIGTIGE SIKKERHED- SANVISNINGER

Kontrollér netspændingen inden brug

CITATION BAR (soundbar) er designet til brug med 100-240 volt, 50/60 Hz vekselstrøm. Tilslutning til en anden netspænding end den, dit produkt er beregnet til, kan medføre sikkerheds- og brandrisiko og kan beskadige enheden. Hvis du har spørgsmål vedrørende kravene til netspænding for netop din model, eller vedrørende netspændingen i dit område, skal du kontakte forhandleren, inden enheden tilsluttes en stikkontakt.

Undlad brug af forlængerledninger

Anvend kun det strømkabel, der fulgte med enheden, for at undgå sikkerhedsrisici. Vi anbefaler ikke brug af forlængerledninger sammen med dette produkt. Som med alle elektriske enheder må strømkabler ikke føres under gulvtæpper, og der må ikke placeres tunge genstande på dem. Beskadigede strømkabler skal udskiftes omgående af et autoriseret servicecenter med et kabel, der overholder fabriksspecifikationerne.

Håndter strømkablet forsigtigt

Når du tager strømkablet ud af en stikkontakt, skal du altid trække i stikket, aldrig i kablet.

Hvis du ikke har planer om at bruge din højttaler i en længere periode, skal du tage stikket ud af stikkontakten.

Undlad at åbne kabinettet

Der er ingen komponenter inde i produktet, som skal repareres af brugeren. Åbning af kabinettet kan medføre risiko for stød, og enhver ændring af produktet vil betyde, at din garanti bortfalder. Hvis der ved et uheld kommer vand ind i enheden, skal du omgående fjerne strømkablet og kontakte et autoriseret servicecenter.

/ INDHOLDSFORTEGN ELSE

VIGTIGE SIKKERHEDSANVISNINGER.....	2
INDLEDNING.....	4
DET ER DER I ÆSKEN	5
PRODUKTOVERSIGT	6
INSTALLERING.....	11
FORBIND TIL TV'ET	14
FORBIND TIL ANDRE ENHEDER	16
TÆND	18
FORBINDELSE TIL INTERNETTET.....	19
HØJTTALEROPSÆTNING (VALGFRI).....	21
BRUG AF DIN CITATION-HØJTTALER.....	23
LYDINDSTILLINGER.....	26
INDSTILLINGER.....	28
SPECIFIKATIONER	30
FEJLFINDING.....	31
VAREMÆRKER.....	33

/ INDLEDNING

Denne brugsanvisning indeholder information om CITATION BAR (soundbar). Vi opfordrer dig til at bruge nogle få minutter på at læse denne brugsanvisning, som beskriver produkterne og giver en trin for trin-vejledning til opsætningen, så du kommer hurtigt i gang. Læs og forstå alle sikkerhedsanvisningerne, før du bruger dit produkt.

Dette produkt kan have en vigtig tilgængelig softwareopdatering. Følg instruktionerne for at forbinde produktet til wi-fi, så du sikrer, at dit produkt har de nyeste softwareopdateringer.

Design og specifikationer kan ændres uden forudgående varsel.

Hvis du har spørgsmål om disse produkter, deres installation eller betjening, bedes du kontakte din Harman Kardon-forhandler eller kundeservice. Du kan også besøge os på www.harmanardon.com

/ DET ER DER I ÆSKEN

Pak forsigtigt æsken ud, og kontrollér, at de følgende dele er inkluderet. Hvis en del er beskadiget, skal du ikke bruge den. Kontakt i stedet din Harman Kardon-forhandler eller kundeservice.



1

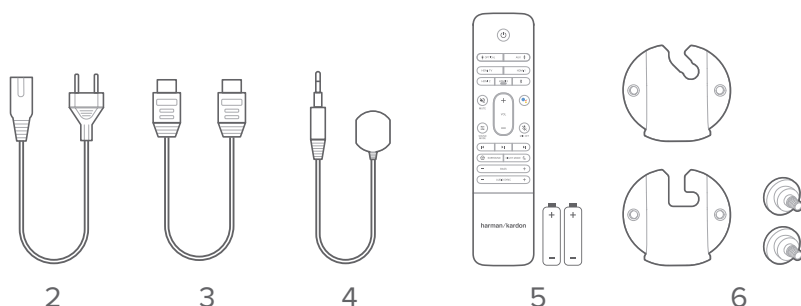

2

3

4

5

6

1. Primære enhed
2. Strømkabel
3. HDMI-kabel
4. Infrarød (IR) repeater
5. Fjernbetjening (med 2 AAA-batterier)
6. Vægmonteringsbeslag

*Mængden af strømkabler og stiktype afhænger af regionen.

Indsæt batterier, før du benytter fjernbetjeningen (2 x AAA-batterier)

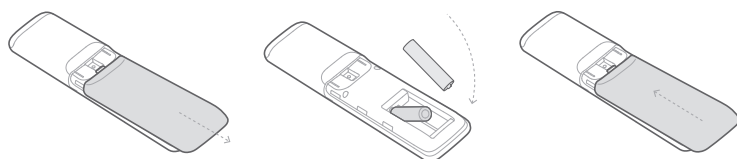

Skub batteridækslet i retning af pilen, indtil det er helt fjernet. Indsæt to AAA-batterier (1,5 V), så deres polaritet er korrekt. Skub batteridækslet tilbage, så det er lukket.

PRODUKTOVERSIGT

Frontpanel og toppanel

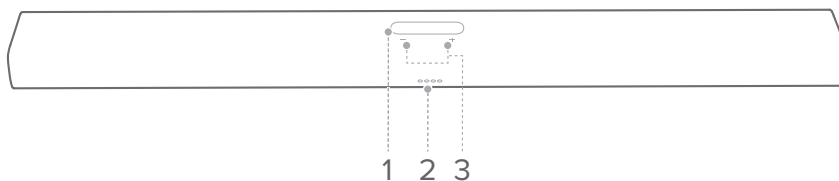

1. Berøringsskærm

	Wi-fi-signalindikator.
	Tryk på knappen for at slå mikrofonen til og fra.
	Tryk for at aktivere Google Assistent.
	Tryk for at vælge kilde (Bluetooth / aux /HDMI / Optisk).
	Tryk for at vælge lydindstillinger.
	Tryk for at tilpasse generelle indstillinger.
	Tryk for at opsætte et surround lydsystem med flere kanaler med din CITATION SUB eller CITATION SURROUND. (Valgfri)
	Tryk for at tjekke dette produkts systeminformation.

2. - / + (Lydstyrke)

- Tryk på knappen for at sænke eller øge lydstyrken.
- Tryk på begge på samme tid for at deaktivere lyden på din soundbar.

3. LED-indikatorer (Google)

○ ○ ○ ○	Hvid (pulserer langsomt)	Lytter
○ ○ ○ ○	Hvid (pulserer hurtigt)	Svarer
● ● ● ●	Gul (konstant)	Mikrofon slået fra
○ ○ ○ ○	Hvid (pulserer tre gange)	Tænder/system starter

Bagpanel

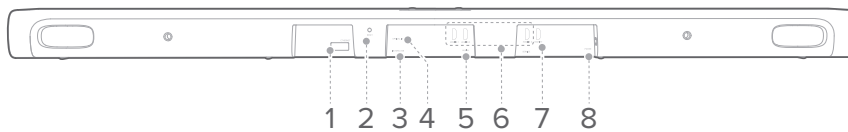

1. ETHERNET

- Forbind til internettet (RJ45-stik).

2. RESET

- Tryk på knappen og hold nede i 5 sekunder for at gendanne fabriksindstillingerne.

3. IR-REPEATER

- Forbind til den infrarøde repeater (IR) for at forlænge fjernbetjeningens rækkevidde.

4. OPTICAL IN

- Forbind til en optisk lydudgang på dit TV eller en digital enhed.

5. AUX IN

- Forbind til en lydenhed (3,5 mm stik).

6. HDMI 1 / HDMI 2 / HDMI 3

- Forbind til en HDMI-udgang på en digital enhed.

7. HDMI ARC (TV OUT)

- Forbind til HDMI (ARC)-indgangen på dit TV.

8. POWER

- Forbind til strømforsyningen.

Fjernbetjening

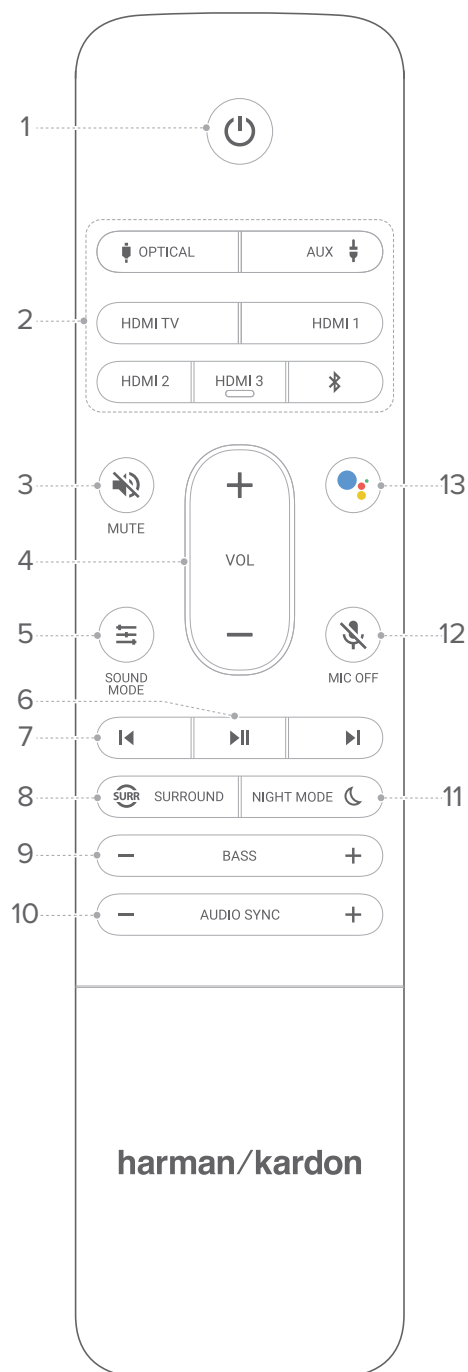

1. ⏻ (Tænd)

- Tænd eller skift til standby.

2. Kildezone

- Vælg indgangskilde for din soundbar: **OPTICAL / AUX / HDMI TV / HDMI 1 / HDMI 2 / HDMI 3 / Bluetooth.**
- Tryk  for at parre med en ny enhed.

3. 🔇 MUTE

- Deaktiver eller genaktiver soundbar-lyden.

4. VOL + / -

- Skru op eller ned for lydstyrken.

5. 📄 SOUND MODE

- Væg forudindstillede lydtilstande, der passer til din musik eller video: **Music / Movie / News / Standard.**

6. ⏸

- Starter og pauser afspilning fra Chromecast eller Bluetooth.

7. ⏮/⏭

- Vælg forrige eller næste nummer ved afspilning med Chromecast eller Bluetooth.

8. 🌀 SURROUND

- Tænd eller sluk surround-effekten (for en enkeltstående soundbar).

9. BASS - / +

- Sænk eller hævn basniveauet på din soundbar (eller den valgfri subwoofer, når den er parret korrekt).

10. AUDIO SYNC - / +

- Sænk eller hævn lydsynkroniserings-forsinkelsen, hvis lyden ikke er korrekt synkroniseret med billedet.

11. NIGHT MODE 

- Tænd eller sluk nattilstand (Dynamic Range Control) for lydspor med Dolby Digital og DTS.

12.  MIC OFF

- Tænd eller sluk mikrofonen på din soundbar.

13. 

- Aktivér Google Stemme-assistent.

/ INSTALLERING

PLACERING

BEMÆRKNINGER:

- For at undgå wi-fi-forstyrrelser skal du holde mindst 5 meters afstand mellem andre trådløse enheder og din soundbar.
 - Sørg for, at der er en stikkontakt tæt på.
- 1) Placér din soundbar på dens gummifødder på en stabil og jævn overflade under dit TV.
 - 2) Hvis din soundbar blokerer den infrarøde sensor på dit TV, skal du koble IR repeateren til **IR REPEATER**-stikket bag på din soundbar. Tag derefter klistermærket af, og fastgør mellem din soundbar og TV'et.

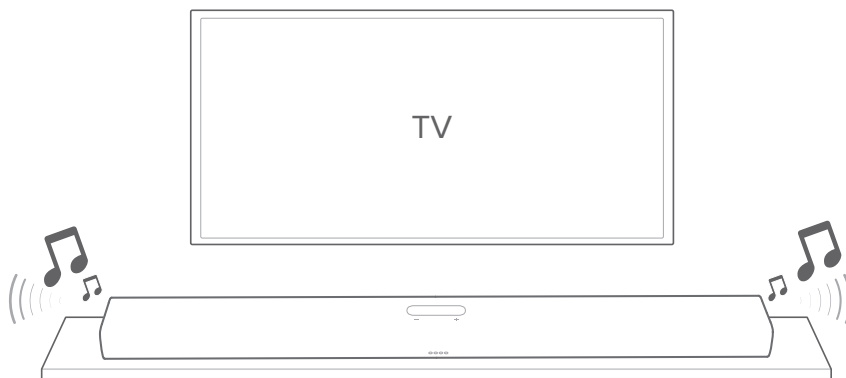

ADVARSEL:

- Du må ikke placere din soundbar på dens forside, bagside eller top, når den er i brug.
- Du må ikke placere nogen objekter ovenpå din soundbar.

Vægmontering

BEMÆRKNINGER:

- Før du monterer produktet på væggen, skal du sikre, at den kan bære dets vægt.
 - Undgå vægmontering på steder med høj temperatur eller luftfugtighed. Installér kun på en lodret væg.
 - Forbind kablerne fra produktet til eksterne enheder, før du monterer det på væggen.
 - Før du flytter eller installerer produktet, skal du sikre, at det ikke er tændt eller forbundet. Ellers kan det forårsage elektrisk stød.
 - Forbind ikke din soundbar eller TV til stikkontakten, før alle forbindelser mellem komponenterne er udført.
 - Hold en afstand på mindst 5 cm fra toppen af din soundbar til bunden af dit TV.
- 1) Brug tape til at fastgøre den vægmonterede papirguide på væggen, pres spidsen af en kuglepen gennem midten for at markere placeringen for vægmonteringsbeslaget, og fjern papiret.

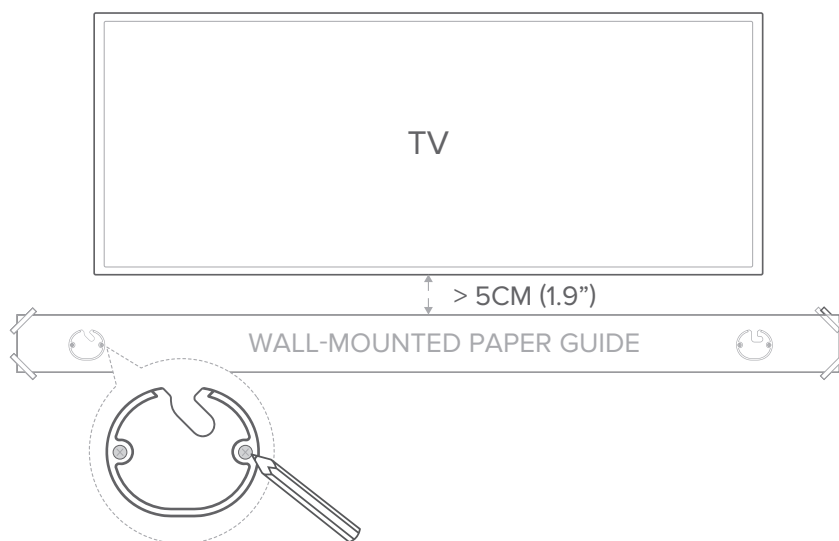

- 2) Fastgør vægmonteringsbeslagene med skruer, hvor der er mærket af med kuglepen. Skru den gevindskårne monteringsstøtte på bagsiden af din soundbar, og fastgør den på væggen.

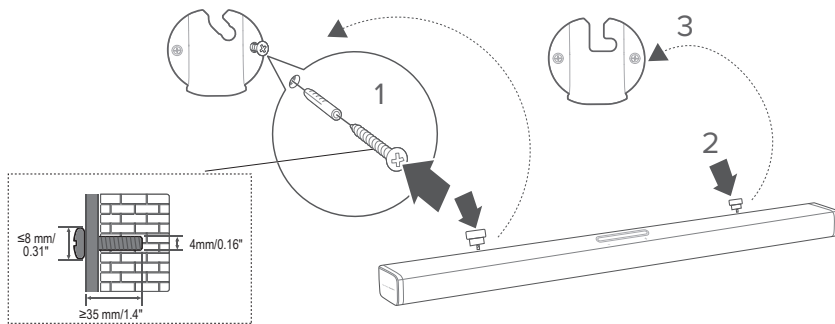

/ FORBIND TIL TV'ET

BEMÆRKNINGER:

- Hvis du kun vil nyde lyd fra din soundbar, skal du justere lydindstillingerne på dit TV, så det bruger eksterne højttalere og deaktiverer de indbyggede højttalere.
- Før du opsætter eller ændrer nogen forbindelser, skal du sikre, at alle enheder er frakoblet stikkontakten.

HDMI (anbefales)

- 1) Forbind det medfølgende HDMI-kabel fra **HDMI OUT (TV ARC)**-stikket bag på din soundbar til **HDMI IN (ARC)**-stikket på dit TV.
- 2) Tryk  på berøringskærmen, eller tryk på **HDMI TV**-knappen på fjernbetjeningen for at vælge **TV ARC**-tilstand.

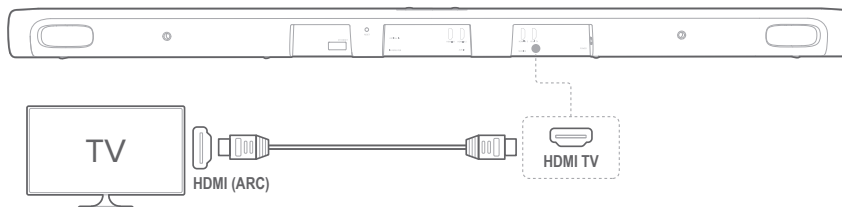



BEMÆRKNINGER:

- En HDMI-forbindelse overfører digital lyd og video gennem et enkelt stik. Dette er den bedste måde at tilslutte din soundbar.
- Hvis dit TV har et HDMI ARC-stik, kan du nyde TV-lyd gennem din soundbar via et enkelt HDMI-kabel.
- Denne HDMI-forbindelse er påkrævet, hvis du har tænkt dig at forbinde andre video-enheder til din soundbars indgange for at vise dem på dit TV.
- Tænd for HDMI-CEC-operationer på dit TV. HDMI-CEC er en funktion, der lader CEC-kompatible enheder, der er forbundet via HDMI, blive kontrolleret af en enkelt fjernbetjening, såsom lydstyrke-regulering af både TV og din soundbar. Se dit TVs brugsanvisning for mere information.

Optisk

BEMÆRK:

- Husk at fjerne beskyttelseshætten fra begge ender af det optiske kabel.
- 1) Forbind **OPTICAL IN**-stikket på din soundbar til **OPTICAL OUT**-stikket på dit TV med et optisk kabel (sælges separat).
 - 2) Tryk  på berøringsskærmen, eller tryk på  **OPTICAL** knappen på din fjernbetjening for at vælge **OPTICAL** tilstand.

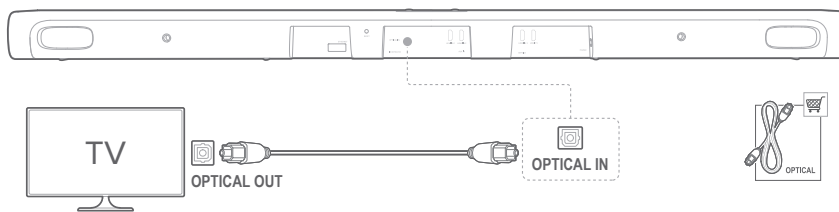

/ FORBIND TIL ANDRE ENHEDER

HDMI (anbefales)

Forbind en digital enhed såsom en tv-boks, en dvd/blu-ray-afspiller eller en spilkonsol til din soundbar med en enkelt HDMI-forbindelse.

- 1) Forbind HDMI-kablet fra **HDMI-IN**-stikket på bagsiden af din soundbar til **HDMI-OUT**-stikket på din digitale enhed.
- 2) Tryk  **HDMI 1 / HDMI 2 / HDMI 3** på berøringsskærmen, eller tryk på **HDMI 1 / HDMI 2 / HDMI 3**-knappen på fjernbetjeningen for at vælge **HDMI**-tilstand.

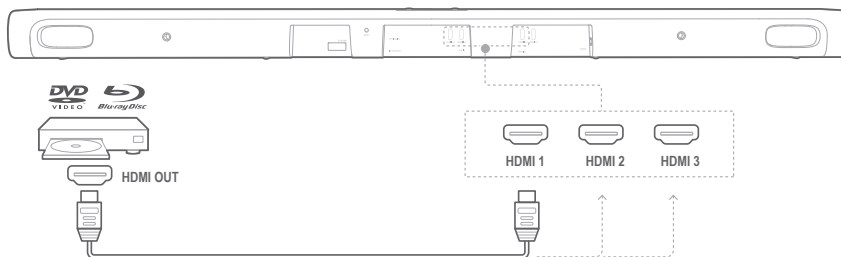

BEMÆRK:

- Brug altid High-Speed (type 2)-HDMI-kabler for den bedste ydeevne. Se specifikationerne for dit HDMI-kabel for mere information.

Optisk eller analog

- 1) Forbind **OPTICAL IN** eller **AUX-IN**-stikket på din soundbar til **OPTICAL OUT** eller **AUDIO OUT**-jackstikket fra kildenheden ved at benytte et optisk kabel (sælges separat) eller 3,5 mm lyd kabel (sælges separat).

- 2) Tryk **OPTICAL IN** eller **AUX** på berøringskærmen, eller tryk **OPTICAL** eller **AUX** -knappen på fjernbetjeningen for at vælge **OPTICAL** eller **AUX**-tilstand.

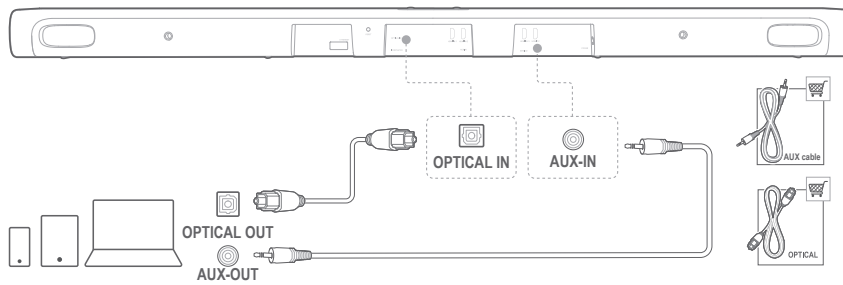

/ TÆND

BEMÆRKNINGER:

- Brug kun det leverede strøm kabel.
 - Før du tilslutter strømstikket, skal du sikre dig, at alle andre forbindelser er korrekt udført.
 - Når du tager strømstikket ud, så hiv altid i stikket, aldrig i kablet.
 - Forbind ikke dette produkt eller andre komponenter til stikkontakten, før alle forbindelser mellem komponenterne er udført.
- 1) Sæt den ene ende af strømstikket i **POWER**-stikket på bagsiden af din soundbar.
 - 2) Sæt den anden ende af strømstikket i en stikkontakt. Højtaleren og berørings-skærmen vil automatisk tænde. Alternativt kan du trykke  på din fjernbetjening for at tænde din soundbar eller sætte den på standby.

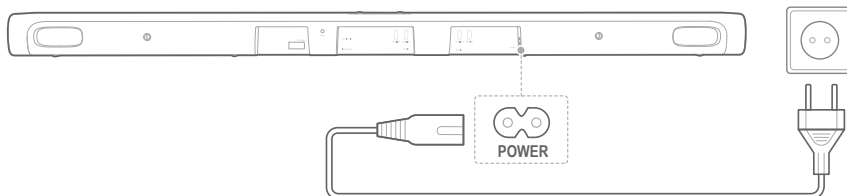

- 3) Vælg dit sprog som beskrevet på berørings-skærmen for at udføre den første opsætning.

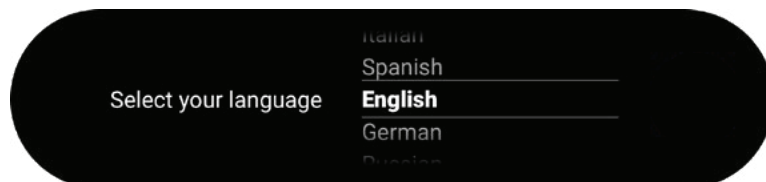

/ FORBINDELSE TIL INTERNETTET

Din CITATION BAR skal forbindes til internettet (wi-fi eller ethernet-kabel) med Google Home-appen.

BEMÆRK:

- Hvis du vil benytte internet med ethernet-kabel, skal du forbinde ethernet-kablet, før du tilslutter strømstikket.

- 1) Hent Google Home-appen på din smartphone eller tablet.
- 2) Tænd din CITATION BAR.
- 3) Kør Google Home-appen og indstil din CITATION BAR-højttaler som forklaret i appen. Følg altid anvisningerne i appen for at gennemføre internet-opsætningen.
- 4) Log på med din Google-konto. Hvis du ikke har en Google-konto, skal du oprette en ny.

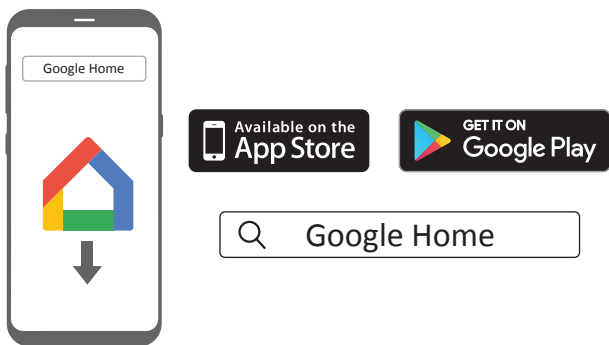

*Hold mindst 5 meters afstand mellem din soundbar og wi-fi-routeren for at undgå forstyrrelser.



ADVARSEL:

- Hvis du støder på problemer ved opsætningen, så sørg for, at Bluetooth og lokationstjenesterne på din smartphone eller tablet er aktiveret.
- Du kan omdøbe produktet i din Google Home-app. Enhedens navn forbliver det samme under Bluetooth enhedsgenkendelse og Chromecast streaming.
- Når dette produkt er forbundet til internettet, vil det modtage periodiske opdateringer for at forbedre ydelsen. Denne opdatering kan tage et par minutter at gennemføre.

/ HØJTTALEROPSÆTNING (valgfri)

Højtaleropsætning

Du kan parre din CITATION BAR trådløst med din:

- CITATION SUB (subwoofer, sælges separat): for at forbedre baslyden;
- CITATION SURROUND (satellithøjtalere, sælges separat): for at opsætte et 5.0-kanals surround-system.
- CITATION SUB og CITATION SURROUND: for at opsætte et 5.1-kanals-surround sound-system.

BEMÆRKNINGER:

- For en vellykket forbindelse bør der maksimalt være 5 meter mellem din CITATION BAR og din CITATION SUB eller CITATION SURROUND
 - Hvis din soundbar er slukket, går satellithøjtalerne eller subwooferen i standby-tilstand.
 - Hvis du bruger en enhed, der benytter samme frekvens (2,4 GHz eller 5 GHz) som din soundbar tæt på denne, kan det skabe forstyrrelser.
 - Det trådløse signals maksimale rækkevidde mellem din soundbar og satellithøjtalerne eller subwooferen kan variere afhængig af omgivelserne.
- 1) Tænd for din CITATION BAR, CITATION SUB, eller / og CITATION SURROUND.
 - 2) Tryk på **“Speaker Setup” > “Pairing” > “Surround Setup” eller “Subwoofer Setup”** på berøringsskærmen for at gå i parringstilstand.
 - Du hører en parringstone, når forbindelsen er oprettet, **“Surround setup successful”** eller **“Subwoofer connected”** vises på berøringsskærmen.
 - Hvis ingen højtalere bliver fundet, skal du tænde alle højtalere og forsøge opsætningen igen.
 - 3) For at fjerne opsætningen skal du trykke på **“Surround Setup”** eller **“Subwoofer pairing”** igen - eller nulstille din soundbar.

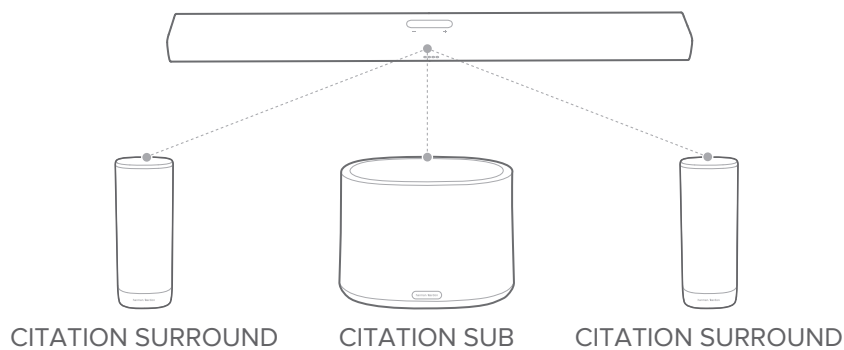

LED-indikator (CITATION SUB / CITATION SURROUND)

☉	Hvid (blinkende)	Parrer
☉	Hvid (blinkende)	Uden for rækkevidde / mistet trådløs forbindelse
○	Hvid (Konstant i 10 sekunder, og lyset går ud)	Trådløst forbundet med CITATION BAR

Testtone

Tryk **“Speaker Setup”** > **“Levels”** > **“Test tone”** for at afspille testtonen. Hvert højttaler-ikon vil blinke i sekvens.

Højttaler-lydstyrke og bas

Tryk **“Speaker Setup”** > **“Levels”** > **“Speaker volume trim”** eller **“Bass level trim”**, stryg derefter op / ned for at vælge højttalere eller justere lydstyrke og basniveau.

/ BRUG AF DIN CITATION- HØJTTALER

Tal til Google Assistent

Din CITATION BAR har indbygget Google Assistent. Du kan afspille musik, få svar, administrere daglige opgaver og nemt kontrollere smart-enheder i dit hjem ved brug af din stemme.

Tryk  på fjernbetjeningen eller på berøringsskærmen for at aktivere Google Assistent, før du beder den om noget.

Når din CITATION BAR afspiller musik via Chromecast eller Bluetooth, kan du sige kommandoen **“Ok Google”** eller **“Hey Google”** først og derefter din forespørgsel.

→ Din CITATION BAR vil svare med det samme.



BEMÆRK:

- Se venligst assistant.google.com for de nyeste stemmekommandoer.

Afspil musik med Chromecast

Med Chromecast built-in kan du streame musik/sange/podcasts/playlister fra mere end 300 musik-apps til din højttaler bare ved at trykke på **Cast**-knappen.

- 1) Kør den Chromecast-aktiverede app på din smartphone eller tablet.
- 2) Tryk på -ikonet i appen og vælg CITATION BAR-højttaleren.
- 3) Tryk på **“Play”** i appen.

BEMÆRKNINGER:

- Navnet på dette produkt vælges under wi-fi-opsætningen.
- Din soundbar understøtter lydstreaming, men ikke videostreaming.

Multirums-gruppeafspilning med Citation-serien

Din CITATION soundbar understøtter multirumskontrol leveret af Chromecast built-in.



I Google Home-app'en skal du bare oprette en gruppe og tilføje dine højttalere samlet. Så har du adgang til multirums-afspilning.

BEMÆRKNINGER:

- Se Google Home-app'en for flere oplysninger.
- Antallet af Chromecast-højttalere, du kan afspille musik til, afhænger af båndbredden på dit lokale trådløse netværk. Teoretisk set kan et ubegrænset antal enheder forbindes til at afspille den samme sang.

Afspil musik via Bluetooth



Du kan bruge din CITATION BAR som en højttaler til din Bluetooth-aktiverede smartphone eller tablet.

- 1) Tryk  på fjernbetjeningen eller tryk ** Bluetooth** på berøringsskærmen for at vælge Bluetooth parringstilstand.
 - Den hvide cirkel under  -ikonet vil blinke i de 10 sekunder, det tager at genforbinde, eller indtil en forbindelse er opnået.
- 2) Vælg **“Citation Bar Speaker”** på din smartphone eller tablet for at forbinde. Du hører en parringstone, når den er forbundet.
 - Når musikken afspilles, vil sangens titel og kunstner rulle over berøringsskærmen.

BEMÆRKNINGER:

- Hvis du allerede har forbundet din soundbar til wi-fi, og ændret enhedens navn, skal du vælge det nye enhedsnavn.
- Vælg en anden kilde, hvis du vil forlade Bluetooth-tilstanden.
- For at afbryde forbindelsen og parre med en anden enhed, skal du trykke  på fjernbetjeningen eller på berøringskærmen.
- Din soundbar slukker automatisk efter 20 minutters inaktivitet.
- Bluetooth-ydelsen kan påvirkes af afstanden mellem dette produkt og din Bluetooth-enhed samt af forhold i omgivelserne.
- Der bør højst være 10 meters afstand mellem dette produkt og din Bluetooth-enhed for at undgå afbrydelser.

Afspilnings-kontrol

- : Start, sæt på pause eller afspil igen.
- : Gå til forrige/næste sang.

/ LYDINDSTILLINGER

Dette afsnit hjælper dig med at vælge den ideelle lyd til din video eller musik.

Lydstyrke

Du kan justere lydstyrken på fire forskellige måder, når du afspiller musik.

- Tryk på eller tryk og hold - / +-knappen på toppen af panelet.
- Træk forsigtigt i lydstyrke-bjælken.
- Justér lydstyrken via Google Home-appen på din smartphone eller tablet.
- Brug din stemme til at bede Google Assistant om at justere lydstyrken.

For at deaktivere lyden på din soundbar, kan du trykke **MUTE** på fjernbetjeningen. Tryk på **MUTE**-knappen igen, eller regulér lydstyrken, for at slå lyden til igen.

Lydtilstand

Tryk på **SOUND MODE** på fjernbetjeningen, eller tryk **Audio** på berøringsskærmen, og vælg derefter en forudindstillet lydtilstand, der passer til din musik eller video.

- **Virtual Surround:** Skaber surround-effekt (for en enkeltstående soundbar).
- **Night Mode:** Sænker niveauet for høje lyde. (Kun tilgængelig med Dolby Digital lydspor)
- **Music Mode:** Skaber stereolyd.
- **Movie Mode:** Skaber en surround-lytteoplevelse.
- **News Mode:** Gør stemmer mere tydelige.
- **Standard:** Genoptager den originale lydtilstand.

Synkronisér video og lyd

Hvis lyd og billede ikke er synkroniseret, så tryk **AUDIO SYNC +/-** på fjernbetjeningen, eller tryk **“Speaker Setup” > “Lipsync delay”** på berøringsskærmen for at forsinke lyden, så den passer til videoen.

/ INDSTILLINGER

Lysniveau på display

Tryk **Options** > **Brightness**, og træk forsigtigt i bjælken for at justere lysniveauet på din berøringsskærm.

Opgradering af software

Softwaren på din CITATION BAR opgraderes automatisk til den nyeste version, når den er forbundet til internettet via et wi-fi-netværk eller en ethernet-forbindelse.

Gendan fabriksindstillingerne

For at gendanne standardindstillingerne fra fabrikken:

- Tryk **Options** > **Factory Reset** på berøringsskærmen; eller
- Tryk og hold **RESET**-knappen på bagsiden af din CITATION BAR nede i 5 sekunder.

Når gendannelsen af fabriksindstillingerne er afsluttet, vil CITATION BAR automatisk slukke og genstarte. Al gemt information vil blive slettet.

System information

Tryk **System info** på berøringsskærmen for at se systeminformationen:

- **Country:** Land og sprog.
- **Network:** Netværk, SSID, signalstyrke og wi-fi-adresse.
- **About:** Mærke og modelnavn.
- **Software version:** Software-version og dato for seneste opdatering.

Rengøring og vedligeholdelse

For at holde overfladen af din CITATION BAR ren skal du først trække strømkablet ud af højttaleren og dernæst tørre overfladerne forsigtigt med en ren, blød klud.

ADVARSEL:

- Brug ikke alkohol, benzen eller fortynder til at rengøre stofoverfladen.

/ SPECIFIKATIONER

- Strømforsyning: 100-240 V~50/60 Hz
- Strømforbrug i dvaletilstand: <2,0 watt
- Bluetooth-version: 4.2
- Frekvensområde for Bluetooth-sender: 2402-2480 MHz
- Bluetooth-sendereffekt: < 10 dBm
- Bluetooth-sendermodulation: GFSK, $\pi/4$ DQPSK, 8DPSK
- Trådløst netværk: 802,11 b/g/n/ac (2,4 GHz/5 GHz)
- 2,4G WiFi-senders frekvensområde: 2412-2472 MHz (2,4 GHz ISM bånd, USA 11 kanaler, Europa og andre 13 kanaler)
- 2,4G WiFi-sendereffekt: < 20 dBm
- 2,4G WiFi-modulation: DBPSK, DQPSK, CCK, QPSK, BPSK, 16QAM, 64QAM
- 5G WiFi-sendereffekt: <23 dBm
- 5G WiFi-modulation: QPSK, BPSK, 16QAM, 64QAM, 256QAM
- 5G WiFi-senders frekvensområde: 5,150~5,350 GHz, 5,470~5,725 GHz, 5,725~5,825 GHz
- 5G WISA-sendereffekt: <14dBm
- 5G WISA modulation: OFDM, BPSK, QPSK, 16QAM
- 5G WISA-senderfrekvensrækkevidde (varierer per land eller region): 5,15 - 5,35 GHz, 5,470 - 5,725 GHz, 5,725 - 5,825 GHz
- Ethernet: 10/100 Mbps
- Mål (B x H x D): 1148 x 58 x 93 mm
- Vægt: 3,9 kg
- Driftstemperatur: 0 - 45 °C
- Opbevaringstemperatur: 0 - 45 °C

/ FEJLFINDING

Forsøg aldrig at reparere produktet selv. Hvis du har problemer med at bruge produktet, så tjek følgende, før du kontakter vores kundeservice.

Lyd

Ingen lyd fra din soundbar.

- Sørg for, at lyden på din soundbar ikke er deaktiveret.
- Sørg for at vælge den korrekte lydindgangskilde.

Ingen lyd fra CITATION SUB eller CITATION SURROUND.

- Tjek, at subwooferens eller satellithøjtalernes LED-lamper lyser i en klar hvid farve. Blinkende LED-lamper betyder afbrydelse. Par dem manuelt med din soundbar.
- Afspil testtonen (Se Afsnit 9.2 **“Test tone”**.)

Forvrænget lyd eller ekko.

- Hvis du afspiller lyd fra dit TV via din soundbar, så sørg for, at lyden på TV'et er slået fra, eller at de indbyggede TV-højttalere er deaktiveret.

Lyd og video er ikke synkroniseret.

- Tryk **AUDIO SYNC +/-** for at synkronisere.

Bluetooth

En enhed kan ikke forbindes med din soundbar.

- Tjek, om du har aktiveret Bluetooth-funktionen på din enhed.
- Din soundbar er allerede forbundet til en anden enhed. Tryk **✖** på din fjernbetjening for at afbryde og parre med en ny enhed.

Dårlig lyd kvalitet fra en forbundet Bluetooth-enhed.

- Bluetooth-modtagelsen er dårlig. Ryk enheden tættere på din soundbar, eller fjern forhindringer mellem enheden og din soundbar.

Wi-Fi

Kunne ikke forbinde til wi-fi.

- Sørg for, at wi-fi er tændt.
- Sørg for, at du har valgt det rigtige netværk og indtastet den korrekte adgangskode.
- Sørg for, at din router eller modem er tændt og inden for rækkevidde.
- Sørg for, at din CITATION er forbundet til samme trådløse netværk som din smartphone eller tablet.

Google Home-appen kan ikke finde enheden.

- Sørg for, at din CITATION-højttaler er tændt.
- Sørg for, at dit netværk fungerer korrekt.
- Sørg for, at din router eller dit modem er tændt og inden for rækkevidde.

Intet svar på stemmekommandoen.

- Afhængig af placeringen af din CITATION-højttaler kan forhold i omgivelserne forhindre højttaleren i at detektere stemmekommandoen "**Ok Google**". Undgå at placere CITATION-højttaleren på steder, der er udsat for støj, vindpust eller ekkoer (lydreflektioner).
- Sørg for, at den indbyggede mikrofon ikke er slået fra.
- Hvis du bruger HDMI / Optisk / Aux indgange eller et 5.1 multi-kanals surround lydsystem, så tryk  på fjernbetjeningen eller på berøringsskærmen for at aktivere Googles stemmeassistent.

/ VAREMÆRKER



Bluetooth®-ordmærket og -logoet er registrerede varemærker ejet af Bluetooth SIG, Inc., og enhver brug af sådanne mærker af HARMAN International Industries, Incorporated, er under licens. Andre varemærker og varenavne tilhører de respektive ejere.



Wi-Fi CERTIFIED logoet er et certificeret mærke, tilhørende Wi-Fi Alliance.



Produceret under licens fra Dolby Laboratories. Dolby, Dolby Audio, Pro Logic og dobbelt D-symbolet er varemærker tilhørende Dolby Laboratories.



Begreberne HDMI, HDMI High-Definition Multimedia Interface og HDMI-logoet er varemærker tilhørende HDMI Licensing Administrator, Inc.



Google, Google Play, Chromecast og andre relaterede mærker er varemærker tilhørende Google LLC. Chromecast built-in kan kræve abonnement(er). Google Assistant kræver en internetforbindelse og er ikke tilgængelig i visse lande og på visse sprog. Tilgængelighed og funktion af visse funktioner og tjenester er afhængig af enhed, tjeneste og netværk og er muligvis ikke tilgængeligt i alle områder. Styringen af visse enheder i dit hjem kræver kompatible smart-enheder. Det kan være nødvendigt med abonnement på tjenester og programmer, og der kan gælde yderligere vilkår, betingelser og/eller udgifter.

harman / kardon[®]
by HARMAN