



CINEMA SB580



BRUGERVEJLEDNING

VIGTIGE SIKKERHEDSINSTRUKTIONER

Kontroller kabelspænding før brug

Denne JBL CINEMA BAR SB580 (soundbar og subwoofer) er designet til brug med 100-240 volt, 50/60 Hz vekselstrøm. Tilslutning til en kabelspænding anden end den, som produktet er beregnet til, kan forårsage brandfare og beskadige enheden. Hvis du har spørgsmål til spændingskravene for din specifikke model eller spændingsforsyningen i dit område, bedes du kontakte din lokale forhandler eller kundeservice, før du slutter enheden til en stikkontakt.

Brug ikke forlængerledninger

Forebyg sikkerhedsrisici ved kun at benytte den strømledning, der følger med din enhed. Vi anbefaler ikke brug af forlængerledninger sammen med dette produkt. Som med alle andre elektriske enheder bør du ikke trække strømledninger under tæpper eller placere tunge genstande på dem. Beskadigede strømledninger skal udskiftes øjeblikkeligt af et autoriseret servicecenter med en ledning, der overholder fabriksspecifikationerne.

Håndter strømledningen med forsigtighed

Når du frakobler ledningen fra en stikkontakt, skal du altid trække stikket ud. Træk aldrig i ledningen. Hvis du ikke har planer om at bruge denne højttaler i længere tid, bør du afbryde forbindelsen til stikkontakten.

Kabinettet må ikke åbnes

Dette produkt indeholder ingen komponenter, der kan serviceres af brugeren. Åbning af kabinettet kan forårsage fare for elektrisk stød, og enhver modifikation af produktet annullerer garantien. Hvis der ved et uheld falder vand ind i enheden, skal du straks afbryde den fra vekselstrømskilden og kontakte et autoriseret servicecenter.

INDHOLDSFORTEGNELSE

VIGTIGE SIKKERHEDSINSTRUKTIONER	2	8. GENDAN FABRIKSINDSTILLINGER	14
1. INTRODUKTION	4	9. FORBIND SUBWOOFEREN IGEN	14
2. HVAD ER DER I KASSEN	5	10. PRODUKTSPECIFIKATIONER	15
3. PRODUKTOVERSIGT	6	11. FEJLSØGNING	15
3.1 Kontrol og indikatorer	6	12. VAREMÆRKER	16
3.2 Tilslutninger	6		
3.3 Subwoofer	6		
3.4 Fjernbetjening	7		
4. PLACERING	8		
4.1 Placering på bord	8		
4.2 Vægmontering	8		
5. FORBINDELSE	9		
5.1 Forbindelse med dit tv og digitale enheder	9		
5.2 Bluetooth-forbindelse	10		
6. AFSPIL	11		
6.1 Tændt/Automatisk standby/Automatisk aktivering	11		
6.2 Afspil fra tv-kilden	11		
6.3 Afspil fra HDMI IN-kilden	12		
6.4 Afspilning fra Bluetooth-kilden	12		
7. LYDINDSTILLINGER	13		
7.1 Dolby Atmos (virtuel)	13		
7.2 Foruddefinerede EQ-indstillinger	13		
7.3 Basjustering	13		

1. INTRODUKTION

Tak, fordi du har købt JBL CINEMA BAR SB580 (soundbar og subwoofer), som er designet til at bringe en ekstraordinær lydoplevelse til dit hjemmeunderholdningssystem. Vi opfordrer dig til at bruge et par minutter på at læse denne vejledning, som beskriver produktet og giver trinvis instrukser til opsætning og ibrugtagning.

Design og specifikationer kan ændres uden varsel. Hvis du har spørgsmål om soundbaren, installationen eller betjeningen, bedes du kontakte din forhandler eller kundeservice-repræsentanten eller besøge vores websted: www.jbl.com.

2. HVAD ER DER I KASSEN

Pak indholdet forsigtigt ud, og kontroller, at de følgende dele medfølger. Hvis nogen del er beskadiget eller mangler, må du ikke benytte systemet. Kontakt din forhandler eller kundeservice-repræsentanten.

Hovedenhed



Subwoofer

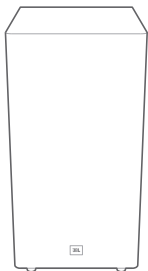

Fjernbetjening (med 2 AAA batterier)

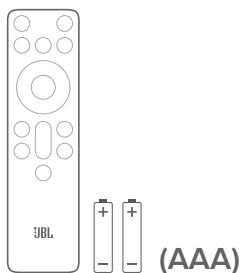

Strømledning*

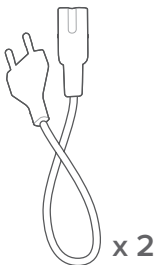

* Antal og type af strømkabler og stik kan variere afhængig af regionen.

HDMI-kabel

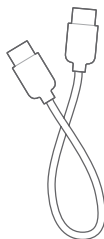

Vægmonteringsæt



Produktinformation og skabelon til vægmontering



3. PRODUKTOVERSIGT

3.1 Kontrol og indikatorer

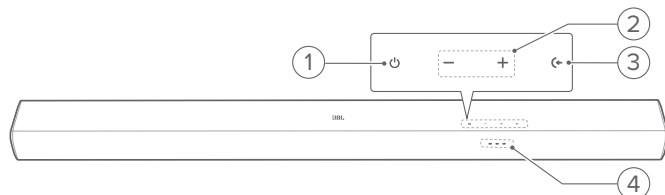

1. ⏻ (Tænd/sluk)

- Tænd eller gå til standby.

2. -/+ (Lydstyrke)

- Tryk for at skrue op eller ned for lydstyrken.
- Hold nede for at mindske eller øge lydstyrken kontinuerligt.
- Hold begge knapper nede for at slukke eller tænde for lyden.

3. ⏪ (Kilde)

- Vælg en lydkilde: TV (standard, til lydindgang fra TV-forbindelse, hvor **HDMI OUT (TV ARC/TV eARC)**-stikket prioriteres over **OPTICAL (TV)**-stikket), HDMI IN eller Bluetooth.
- I Bluetooth-tilstand skal du holde inde i mere end 3 sekunder for at gå i Bluetooth-parringstilstand.

4. Status-indikatorer

●	Lyser konstant (rødt)	Standby-tilstand
●	Blinker hurtigt (rødt)	Systemopstart
○	Lyser konstant (hvid)	HDMI ARC-kilde valgt
●	Lyser konstant (gul)	HDMI IN-kilde valgt
●	Lyser konstant (orange)	Optisk kilde valgt
●	Blinker hurtigt (blå)	Bluetooth-parringstilstand
●	Lyser konstant (blå)	Forbundet til Bluetooth
●	Lyser konstant (grønt)	Afspilning af Dolby Atmos®-lyd
\	Blinker (aktuel lydkilde)	Justering af lydstyrkeniveau
\	Blinker langsomt (aktuel lydkilde)	Maksimalt/minimalt lydstyrkeniveau nået
\	Blinker langsomt og kontinuerligt (aktuel lydkilde)	Lyd dæmpet

3.2 Tilslutninger

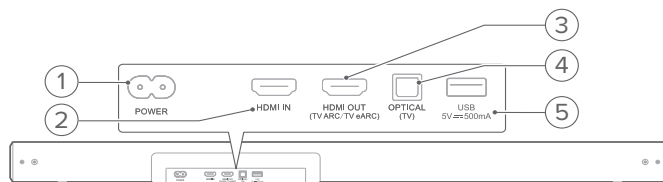

1. POWER

- Tilslut til strøm.

2. HDMI IN

- Tilslut til HDMI-udgangen på din digitale enhed.

3. HDMI OUT (TV ARC/TV eARC)

- Tilslut til HDMI ARC/HDMI eARC -indgangen på dit tv.

4. OPTICAL (TV)

- Tilslut til den optiske udgang på dit tv.

5. USB

- USB-stik til softwareopdatering (kun til service).
- Tilslut til USB-lagerenhed for afspilning af MP3-filer (kun til den amerikanske version).

3.3 Subwoofer

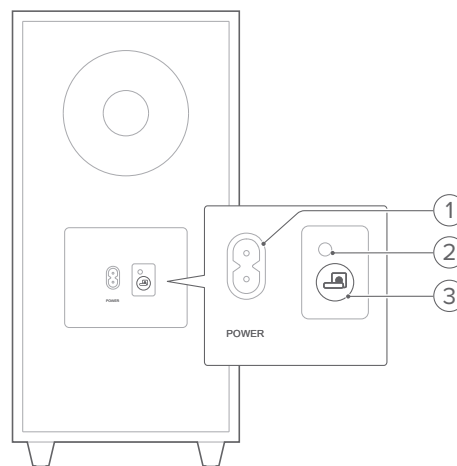

1. POWER

- Tilslut til strøm.

2. Indikator til forbindelsesstatus

●	Lyser konstant orange	Forbundet med soundbaren
●	Blinker hurtigt (orange)	Parringstilstand
●	Blinker langsomt (orange)	Standby-tilstand / Frakoblet

3. ⏻

- Hold nede i 3 sekunder for at forbinde subwooferen med soundbaren igen.

3.4 Fjernbetjening

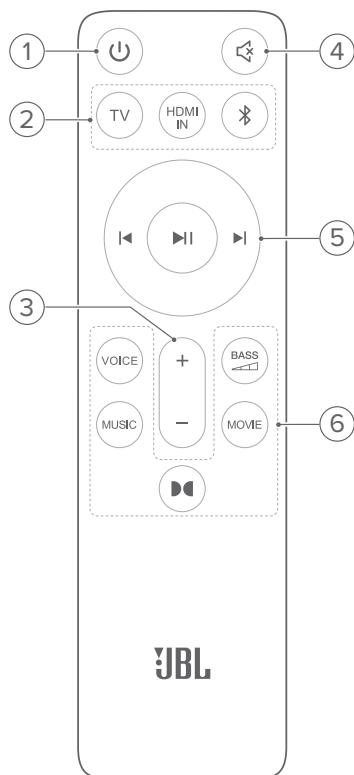

1.

- Tænd eller gå til standby.

2. Kildevælgere

TV

- Vælg TV-kilde (skifter automatisk til eARC/ARC eller Optical kilde, når HDMI/optisk kabel er tilsluttet; **HDMI OUT (TV ARC/TV eARC)**-stikket prioriteres over **OPTICAL (TV)** -stikket).

HDMI IN

- Vælg HDMI IN-kilden.

(Bluetooth-tilstand)

- Vælg Bluetooth-kilden.
- Hold nede i 3 sekunder for at aktivere Bluetooth-parringstilstand.

3. + / -

- Tryk for at skrue op eller ned for lydstyrken.
- Hold nede for at skrue op eller ned for lydstyrken kontinuerligt.

4. (Lydløs)

- Slå lyden fra eller til.

5. Knapper til afspilning

- Bluetooth-kilde: Spring til forrige eller næste sang.

- Bluetooth-kilde: Starter eller pauser afspilningen.

6. Knapper til lydeffekter

VOICE

- Vælg de foruddefinerede EQ (equalizer)-indstillinger for nyheder.

MUSIC

- Vælg de foruddefinerede EQ (equalizer)-indstillinger for musik.

MOVIE

- Vælg de foruddefinerede EQ (equalizer) indstillinger for film.

BASS



- Vælg basniveauet til subwoofer: 1/2/3 (standard)/4/5



- Slå de virtuelle Dolby Atmos-lydeffekter til eller fra (standard: til)

4. PLACERING

4.1 Placering på bord

Placer soundbaren og subwooferen på en flad og stabil overflade. Sørg for, at subwooferen er mindst 1 m væk fra soundbaren og 10 cm væk fra en væg.

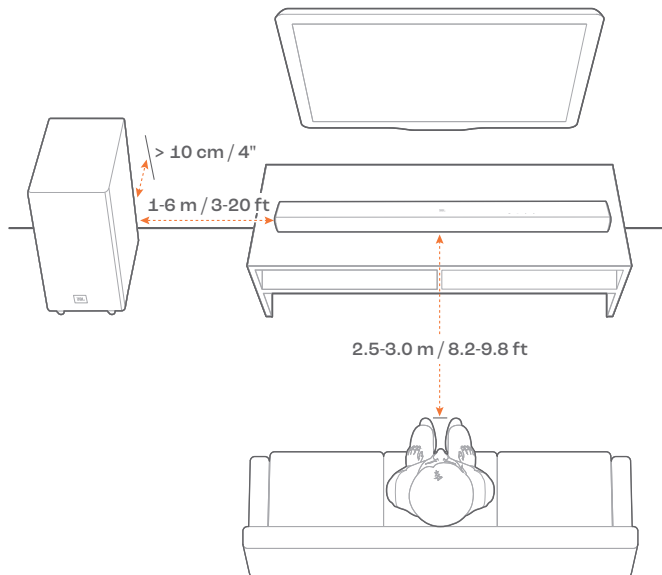

BEMÆRK:

- Strømkablet skal sluttes korrekt til en stikkontakt.
- Undgå at placere genstande oven på soundbaren eller subwooferen.
- Sørg for, at afstanden mellem subwooferen og soundbaren er mindre end 6 m.

4.2 Vægmontering

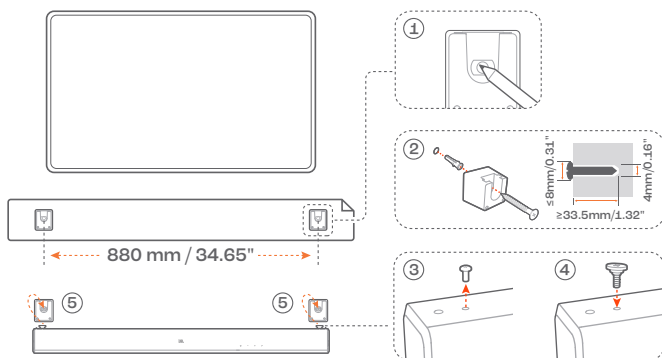

1. Forberedelse:

- Sæt den medfølgende vægmonteringskabelon fast på væggen ved hjælp af klæbebånd.
- Brug spidsen af en kuglepen til at markere skruens fastholdningsposition. Fjern skabelonen.
- På det markerede sted skal du bore et 4 mm hul. Se figur 2 for skruestørrelse.

2. Monter vægmonteringsbeslaget.

- Som vist i diagrammet fjernes fastgørelsesskruen ved hjælp af en skruetrækker.
- Fastgør vægmonteringskruen, der er inkluderet i det medfølgende monteringssæt.
- Monter soundbaren.

BEMÆRK:

- Sørg for, at væggen er stærk nok til at bære soundbarens vægt.
- Monter kun på en lodret væg.
- Undgå at placere soundbaren på steder med høj temperatur eller luftfugtighed.
- Før vægmontering skal du sikre, at kablerne kan tilsluttes korrekt mellem soundbaren og eksterne enheder.
- Før vægmontering skal du sikre dig, at soundbaren ikke er koblet til stikkontakten. Ellers er der risiko for elektrisk stød.

5. FORBINDELSE

5.1 Forbindelse med dit tv og digitale enheder

For at afspille lyd gennem soundbaren skal du forbinde den til dit tv med det medfølgende HDMI-kabel eller et optisk kabel (sælges separat).

HDMI-forbindelser overfører digital lyd og video gennem et enkelt kabel. HDMI-forbindelse er det bedste valg til din soundbar.

BEMÆRK:

- Når både HDMI- og optiske kabler er tilsluttet soundbaren til lydinput fra tv-forbindelsen, prioriteres HDMI-forbindelsen.
- * HDMI-kablet (til tilslutning af digitale enheder) og det optiske kabel sælges separat.
- Der garanteres ikke for fuld kompatibilitet med alle HDMI-CEC-enheder.

5.1.1 TV (HDMI eARC)

(Anbefalet forbindelse til den bedste Dolby Atmos-oplevelse)

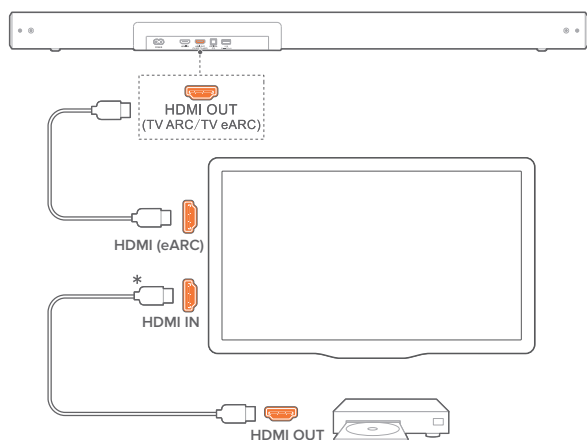

1. Forbind soundbaren med **HDMI (eARC)** -stikket på dit tv ved hjælp af det medfølgende HDMI-kabel.
 - På dit tv skal du kontrollere, at HDMI-CEC og HDMI eARC er aktiveret. Se betjeningsvejledningen til dit tv for yderligere oplysninger.
2. Brug et HDMI-kabel (V2.0 eller nyere) til at forbinde tv'et til din digitale enhed såsom en streamingenhed, tv-boks, DVD / blu-ray-afspiller eller spillekonsol.
 - Kontrollér, at HDMI-CEC er aktiveret på din digitale enhed. Se betjeningsvejledning til din digitale enhed for at få yderligere oplysninger.
 - På dit tv og din digitale enhed skal du vælge "Bitstream" eller "Rådata" i lydudgangsindstillingerne for at sikre den bedste Dolby Atmos-oplevelse.

BEMÆRK:

- Hvis du vil afspille lyd fra den digitale enhed, der er tilsluttet dit tv, skal du vælge TV-kilden (Se "[6.2 Afspil fra tv-kilden](#)").
- Med Virtual Dolby Atmos-designet kan soundbarens Dolby surround upmixer udvide den gamle kanalbaserede lyd i Dolby Digital-formatet, herunder 5.1- og 7.1 -indhold, og give en medrivende 3D Atmos-oplevelse.

5.1.2 TV (HDMI ARC)

1. Forbind soundbaren med **HDMI (ARC)**-stikket på dit tv ved hjælp af det medfølgende HDMI-kabel.
 - På dit tv skal du sikre dig, at HDMI-CEC og HDMI ARC er aktiveret. Se betjeningsvejledningen til dit tv for yderligere oplysninger.
2. Brug et HDMI-kabel (V2.0 eller nyere) til at forbinde soundbaren med din digitale enhed såsom en tv-boks, DVD / blu-ray-afspiller eller en spillekonsol.
 - Kontrollér, at HDMI-CEC er aktiveret på din digitale enhed. Se betjeningsvejledning til din digitale enhed for at få yderligere oplysninger.
 - På din digitale enhed skal du vælge "Bitstream" eller "Rådata" i lydudgangsindstillingerne for at sikre den bedste Dolby Atmos-oplevelse.

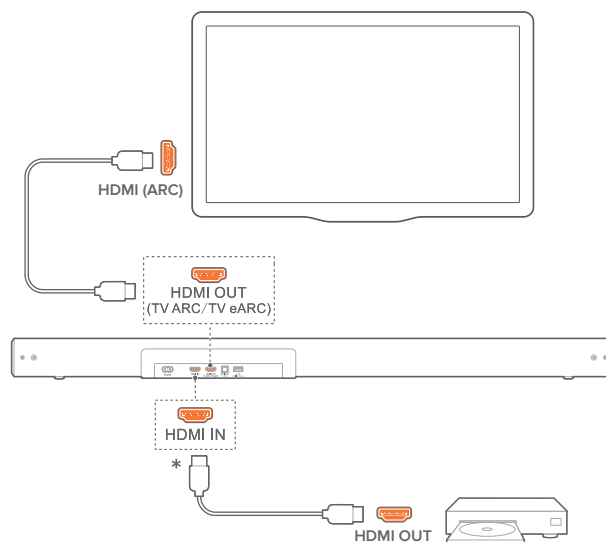

BEMÆRK:

- Hvis du vil afspille lyd fra den digitale enhed, der er tilsluttet soundbaren, skal du vælge HDMI IN-kilden (Se "[6.3 Afspil fra HDMI IN-kilden](#)").
- Hvis dit tv ikke understøtter HDMI eARC, skal du tilslutte din digitale enhed via **HDMI IN**-stikket på soundbaren i stedet for dit tv. Ellers kan Dolby Atmos-informationerne ikke passere gennem **HDMI (ARC/eARC)** -stikkene til soundbaren.

5.1.3 OPTISK

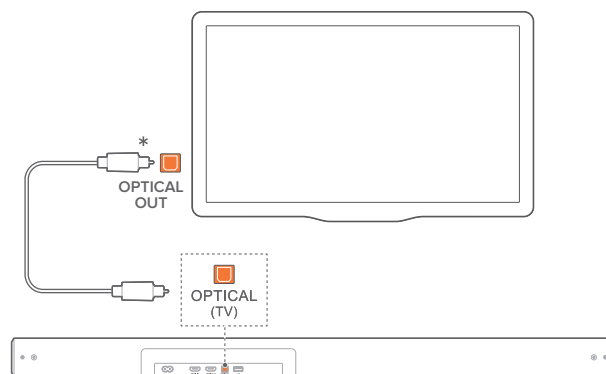

Forbind soundbaren til dit tv ved hjælp af et optisk kabel.

BEMÆRK:

- For at afspille lyd via det optiske kabel skal du vælge TV -kilden (Se "[6.2 Afspil fra tv-kilden](#)").

5.2 Bluetooth-forbindelse

Via Bluetooth kan du forbinde soundbaren med Bluetooth-enheder såsom en smartphone, tablet eller en bærbar computer.

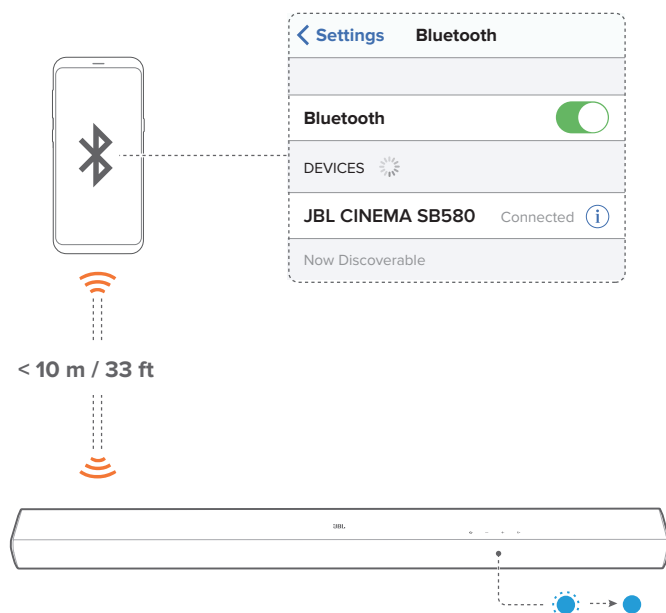

5.2.1 Tilslut en Bluetooth-enhed

1. Tryk på \odot for at tænde (Se "[6.1 Tændt/Automatisk standby/Automatisk aktivering](#)").
2. For at vælge Bluetooth-kilden skal du trykke på \leftarrow gentagne gange på soundbaren eller \mathcal{B} på fjernbetjeningen.
→ **Klar til parring:** Statusindikatoren blinker hurtigt blåt (\odot).
3. Aktiver Bluetooth på din Bluetooth-enhed, og søg efter "**JBL CINEMA SB580**" inden for tre minutter.
→ **Tilsluttet:** Statusindikatoren lyser konstant blåt (\bullet). Der afspilles en bekræftelsestone.

5.2.2 Forbind den sidst parrede enhed igen

Din Bluetooth-enhed forbliver parret, når soundbaren overgår til standby-tilstand. Næste gang du skifter til Bluetooth-kilden, genopretter soundbaren automatisk forbindelsen til den sidst parrede enhed.

5.2.3 Opret forbindelse til en anden Bluetooth-enhed

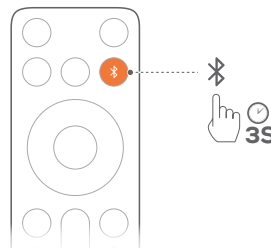

1. I Bluetooth-kilden skal du holde \leftarrow på soundbaren eller \mathcal{B} på fjernbetjeningen nede, indtil statusindikatoren blinker blåt.
→ Soundbaren overgår til Bluetooth-parringstilstand.
2. Følg trin 3 under "[5.2.1 Tilslut en Bluetooth-enhed](#)".
 - Hvis enheden tidligere har været parret med soundbaren, skal du først fjerne parringen med "**JBL CINEMA SB580**" på enheden.

BEMÆRK:

- Bluetooth-forbindelsen går tabt, hvis afstanden mellem soundbaren og Bluetooth-enheden overstiger 10 m.
- Elektroniske enheder kan forårsage radiointerferens. Enheder, der udsender elektromagnetiske bølger, skal holdes på afstand af soundbaren, f.eks. mikrobølgeovne og trådløse LAN-enheder.

6. AFSPIL

6.1 Tændt/Automatisk standby/Automatisk aktivering

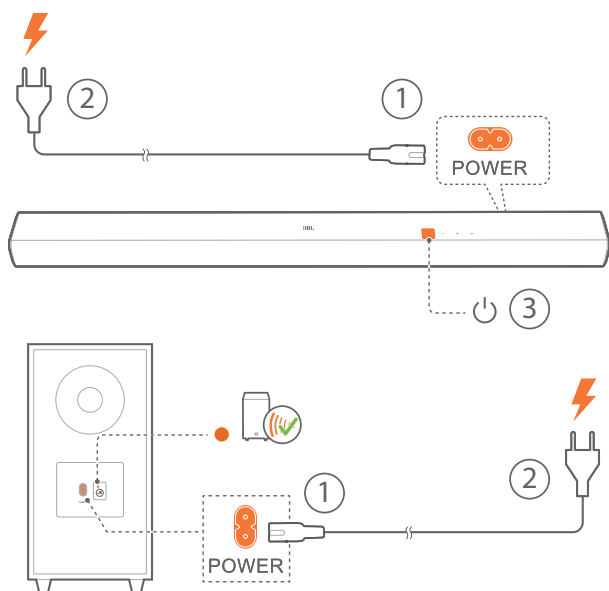

Tænd

1. Slut soundbaren og subwooferen til en stikkontakt med det medfølgende strøm-kabel.
2. For at tænde skal du trykke på på soundbaren eller på fjernbetjeningen.
 - Subwooferen sluttet automatisk til soundbaren.
 - **Tilsluttet:** Indikatoren for forbindelsesstatus lyser orange ().

BEMÆRK:

- Brug kun det medfølgende strøm-kabel.
- Før du tænder for soundbaren, skal du sikre dig, at du har afsluttet alle andre tilslutninger (Se "[5.1 Forbindelse med dit tv og digitale enheder](#)").

Automatisk standby

Hvis soundbaren er inaktiv i mere end 10 minutter, skifter den automatisk til standbytilstand. Subwooferen går også på standby, og indikatoren for forbindelsesstatus blinker langsomt orange ().
 → Næste gang du tænder soundbaren, vender den tilbage til den sidst valgte kilde.

Automatisk aktivering

I standby-tilstand aktiveres soundbaren automatisk, når

- soundbaren er forbundet til dit tv via HDMI ARC/eARC-forbindelsen, og dit tv er tændt;
- soundbaren er forbundet til dit tv via et optisk kabel, og lydsignalerne registreres fra det optiske kabel.

6.2 Afspil fra tv-kilden

Når soundbaren er tilsluttet, kan du nyde tv-lyd fra soundbar-højtalerne.

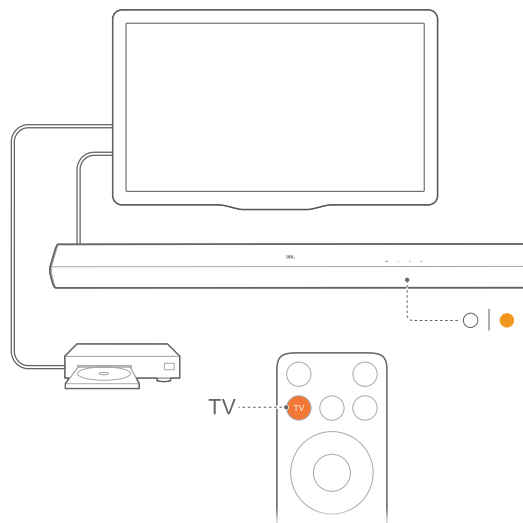

1. Sørg for, at dit tv er indstillet til at understøtte eksterne højttalere, og at tv'ets indbyggede højttalere er deaktiverede. Se betjeningsvejledningen til dit tv for yderligere oplysninger.
2. Sørg for, at soundbaren er korrekt tilsluttet til dit tv (Se "[5.1 Forbindelse med dit tv og digitale enheder](#)").
3. For at vælge tv-kilde skal du trykke på gentagne gange på soundbaren eller **TV** på fjernbetjeningen.
 - Når du afspiller via et HDMI ARC/eARC-kabel, lyser statusindikatoren konstant hvidt ().
 - Når du afspiller via et optisk kabel, lyser statusindikatoren konstant orange ().

6.2.1 Opsætning af tv-fjernbetjening

Hvis du vil bruge tv'ets fjernbetjening til både tv'et og soundbaren, skal du først tjekke, om tv'et understøtter HDMI-CEC. Hvis dit tv ikke understøtter HDMI-CEC, skal du følge trinene under "[6.2.2 Indlæring for TV-fjernbetjening](#)".

HDMI-CEC

Hvis dit tv understøtter HDMI-CEC, skal du aktivere funktionerne som beskrevet i dit tv's brugervejledning. Du kan kontrollere lydstyrken +/-, lyd-kilden og tænd/standby-funktionerne på din soundbar med tv-fjernbetjeningen.

6.2.2 Indlæring for TV-fjernbetjening

Gennem IR-indlæring kan du programmere soundbaren til at acceptere IR-kommandoer fra din TV-fjernbetjening og derefter bruge din TV-fjernbetjening til enkle kommandoer.

1. Tryk på for at tænde.
2. Hold og **+** nede i mere end 10 sekunder, indtil statusindikatoren blinker orange.
 - Soundbaren går i læringstilstand med tv-fjernbetjeningen.

3. Ret TV-fjernbetjeningen mod soundbaren. Følg vejledningen nedenfor:
 - a) På soundbaren skal du holde en af disse knapper nede: +, -, ⏪ og ⏩ indtil statusindikatoren blinker rødt tre gange.
 - b) På tv-fjernbetjeningen skal du trykke to gange på den ønskede knap.
 - Når statusindikatoren på soundbaren blinker orange, er soundbar-knapfunktionen indlært af knappen på din TV-fjernbetjening.
4. Gentag trin 3 for at fuldføre knaplæringen.
5. For at afslutte tv-fjernbetjeningens indlæringsstilstand skal du holde ⏩ og + nede på soundbaren, indtil statusindikatoren blinker orange tre gange.

6.3 Afspil fra HDMI IN-kilden

Når soundbaren er tilsluttet som vist, kan din digitale enhed afspille video på dit TV og lyd fra soundbarens højttalere.

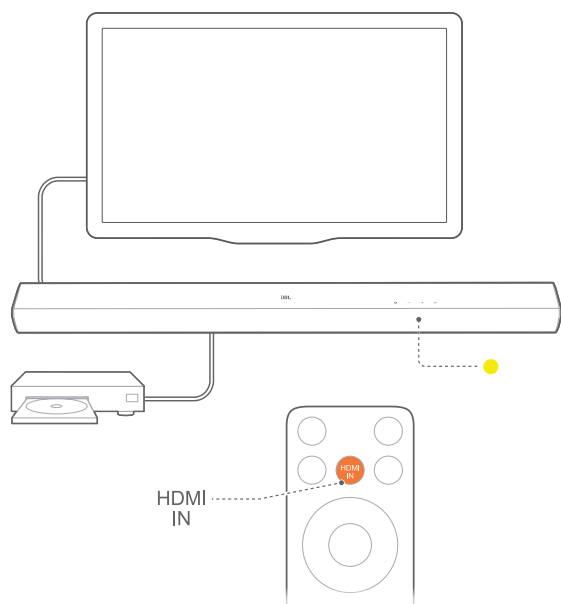

1. Sørg for, at soundbaren er korrekt tilsluttet til tv'et og den digitale enhed (Se "[5.1 Forbindelse med dit tv og digitale enheder](#)").
2. Tænd din digitale enhed.
 - Dit TV og soundbaren aktiveres fra standby-tilstand og skifter automatisk til indgangskilden.
 - For at vælge HDMI IN -kilden på soundbaren skal du trykke på ⏪ på soundbaren gentagne gange eller **HDMI IN** på fjernbetjeningen.
 - Statusindikatoren lyser gult (●), hvis du afspiller fra HDMI IN -kilden.

BEMÆRK:

- Der garanteres ikke for fuld kompatibilitet med alle HDMI-CEC-enheder.
- Når dit tilsluttede tv skifter til standbytilstand, vil både soundbaren og kildeenheden gå i standbytilstand.

6.4 Afspilning fra Bluetooth-kilden

Via Bluetooth kan du streame lyd fra din Bluetooth-enhed til soundbaren.

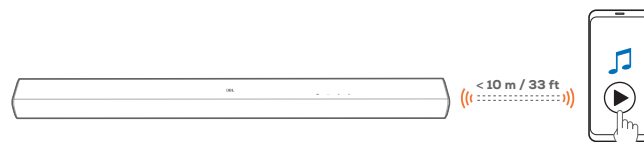

1. Kontroller, at soundbaren er korrekt tilsluttet til din Bluetooth-enhed (Se "[5.2 Bluetooth-forbindelse](#)").
2. For at vælge Bluetooth-kilden skal du trykke på ⏪ gentagne gange på soundbaren eller ⏪ på fjernbetjeningen.
3. Begynd afspilning af lyd på din Bluetooth-enhed.
4. Juster lydstyrken på soundbaren eller på din Bluetooth-enhed.

6.4.1 Styring af musikafspilning

I Bluetooth-tilstand kan du styre musikafspilningen med knapperne på fjernbetjeningen eller på soundbaren.

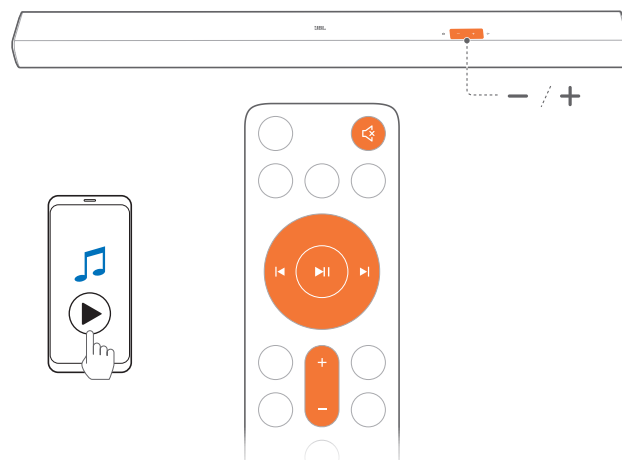

Knap	Funktion
⏪	Spring til forrige sang.
▶	Spring til næste sang.
	Starter eller pauser afspilningen.
+ / -	Forøg eller reducer lydstyrken.
🔊 (Lydløs)	Slå lyden fra eller til.

7. LYDINDSTILLINGER

7.1 Dolby Atmos (virtuel)

Med den virtuelle Dolby Atmos kan du nyde høje-lydeffekter, når du afspiller film i HDMI IN / HDMI eARC/ARC-kilden.

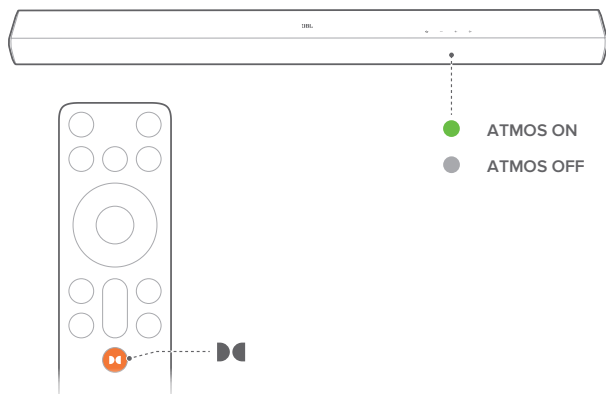

1. Tilslut og start afspilning på din blu-ray-afspiller eller streamingenhed via **TV ARC/TV eARC**-stikket og **HDMI IN**-stikket. (Se "[5.1 Forbindelse med dit tv og digitale enheder](#)").
2. Tryk på **Dolby Atmos** på fjernbetjeningen for at tænde eller slukke for Dolby Atmos-lydeffekten (**standard: tændt**).
 - Statusindikatoren lyser konstant grønt (●), hvis Dolby Atmos-lydeffekten er aktiveret.

BEMÆRK:

- Sluk for Dolby Atmos-effekten, hvis du foretrækker ikke at have nogen højdelydeffekter, mens du ser eller lytter.

7.2 Foruddefinerede EQ-indstillinger

Med fjernbetjeningen kan du vælge de foruddefinerede EQ (equalizer)-effekter, der passer til din video eller musik.

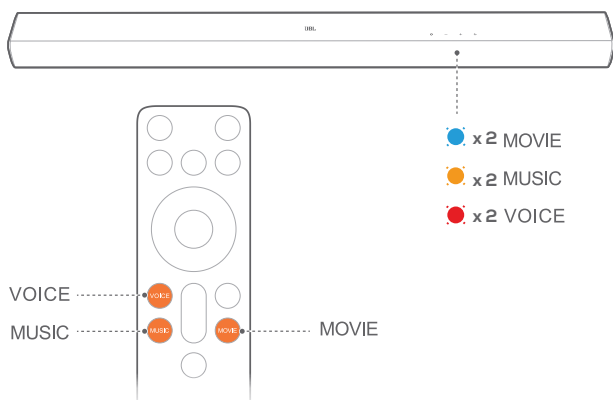

- **MOVIE:** lydtilstand til film
 - Statusindikatoren blinker langsomt blåt to gange (●), hvis filmtilstanden er aktiveret på soundbaren.

- **MUSIC:** lydtilstand til musik
 - Statusindikatoren blinker langsomt orange to gange (●), hvis musiktilstanden er aktiveret på soundbaren.
- **VOICE:** lydtilstand til tv-programmer som nyheder og vejrudsigter
 - Statusindikatoren blinker langsomt rødt to gange (●), hvis stemmefunktionen er aktiveret på soundbaren.

7.3 Basjustering

Du kan justere bassen efter behov.

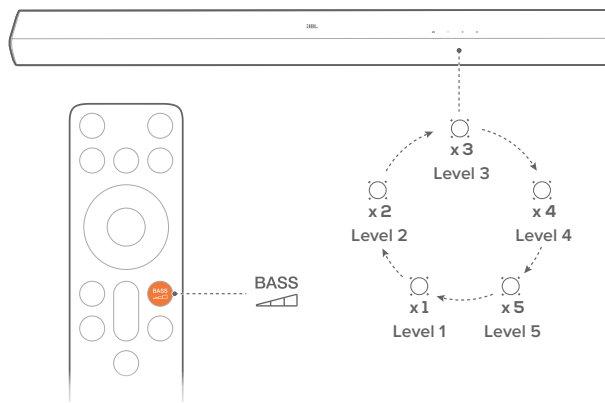

- Tryk på **BASS** på fjernbetjeningen for at skifte mellem basniveauerne: Level 1, 2, 3, 4, 5 (**Standard: "Level 3"**).

8. GENDAN FABRIKSINDSTILLINGER



1. Tryk på for at tænde.
2. Hold og nede på soundbaren i mere end 10 sekunder for at gendanne fabriksindstillingerne.
→ Alle dine personlige indstillinger vil blive fjernet fra soundbaren.

9. FORBIND SUBWOOFEREN IGEN

Soundbaren og subwooferen er parret på fabrikken. Når de tændes, parres og forbindes de automatisk. I nogle særlige tilfælde skal du muligvis parre dem igen.

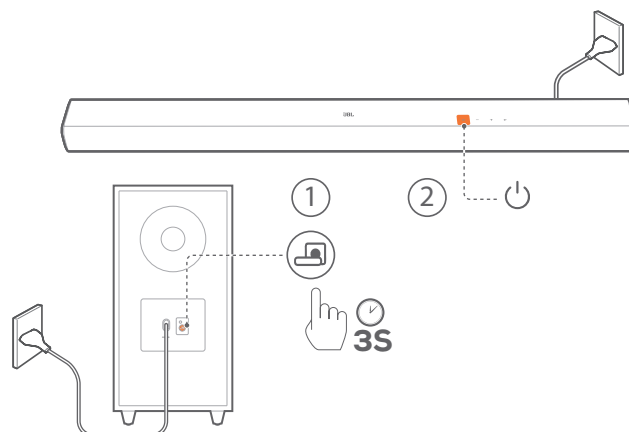

1. På subwooferen, hold indtil indikatoren for forbindelsesstatus blinker hurtigt orange ().
2. På soundbaren, tryk for at tænde.
→ Subwooferen sluttet automatisk til soundbaren.
Tilsluttet: Indikatoren for forbindelsesstatus lyser orange ().

BEMÆRK:

- Hvis den trådløse forbindelse mislykkes igen, skal du kontrollere, om der er en konflikt eller stærk interferens (f.eks. Interferens fra en elektronisk enhed) omkring placeringen. Fjern disse konflikter eller stærke interferenser, og gentag ovenstående procedurer.

10. PRODUKTSPECIFIKATIONER

Generelle specifikationer

- Model: CINEMA SB580
- Lydsystem: 3.1 kanal
- Strømforsyning: 100 - 240 V AC, ~ 50/60 Hz
- Samlet højttalerudgangseffekt (maks. ved THD 1%): 440 W
- Soundbar-udgangseffekt (maks. ved THD 1%): 240 W
- Subwoofers udgangseffekt (maks. ved THD 1%): 200 W
- Transducer i soundbar: 3x (45 x 100) mm racetrack-enheder + 3x 13 mm diskanter
- Transducer i subwoofer: 6,5" (165 mm), trådløs subwoofer
- Standby-strøm: < 0,5 W
- Driftstemperatur: 0°C - 45 °C

HDMI-specifikation

- HDMI-videoindgang: 1
- HDMI-videoudgang (med forbedret lydreturkanal, eARC): 1
- HDMI HDCP-version: 2.3

Lydspecifikation

- Frekvensområde: 40 Hz - 20 kHz (-10 dB)
- Lydindgange: 1 optisk, Bluetooth og USB (USB-afspilning er tilgængelig i den amerikanske version. I andre versioner er USB kun til service.)

Specifikation for USB

- USB-port: Type A
- USB-rating: 5 V DC, 0,5 A

Trådløs specifikation

- Bluetooth-version: 5.3
- Bluetooth-profil: A2DP 1.3, AVRCP 1.6
- Bluetooth-senders frekvensområde: 2400 MHz - 2483,5 MHz
- Bluetooth maks. sendekapacitet: <10 dBm (EIRP)
- Bluetooth-modulation: GFSK, $\pi/4$ DQPSK, 8DPSK
- 2,4 G trådløs senderfrekvensområde: 2402 - 2481 MHz
- 2,4 G trådløs sendeeffekt: <10 dBm (EIRP)
- 2,4 G trådløs modulation: GFSK

Mål

- Mål af soundbar (B x H x D): 950 x 64 x 80 mm
- Mål af subwoofer (B x H x D): 200 x 404 x 250 mm
- Soundbarens vægt: 2,6 kg
- Subwoofers vægt: 5,7 kg
- Mål af emballage (B x H x D): 1025 x 235 x 397 mm
- Emballagens vægt: 10,4 kg

11. FEJLSØGNING

Forsøg aldrig selv at reparere produktet. Hvis du oplever problemer med brug af dette produkt, skal du kontrollere følgende, før du anmoder om service.

System

Enheden vil ikke tænde.



- Kontroller, om strømkablet er sluttet til en stikkontakt og til soundbaren.

Soundbaren reagerer ikke på knaptryk.

- Gendan soundbaren til fabriksindstillingerne (Se "[3. GENDAN FABRIKSINDSTILLINGER](#)").

Lyd

Ingen lyd fra soundbaren

- Sørg for, at lyden på soundbaren ikke er slået fra.
- Vælg den korrekte lydindgangskilde på fjernbetjeningen.
- Slut soundbaren korrekt til dit tv eller andre enheder.
- Gendan soundbarens fabriksindstillinger ved at holde  og  nede på soundbaren i mere end 10 sekunder.

Forvrænget lyd eller ekko

- Hvis du afspiller lyd fra dit tv igennem soundbaren, skal du sikre, at lyden på dit tv er slukket, og at tv'ets højttalere er deaktiverede.

Ingen højdelydeffekter med Dolby Atmos

- Hvis dit tv kun understøtter HDMI ARC, skal du sørge for, at du har tilsluttet din digitale enhed til soundbaren via **HDMI IN** -stikket på soundbaren (Se "[5.1.2 TV \(HDMI ARC\)](#)").
- Nyd lydeffekterne i Dolby Atmos, når du afspiller film fra TV / HDMI-kilden. Dolby Atmos understøttes ikke ved lydstreaming via Bluetooth.

Bluetooth

En enhed kan ikke forbindes til soundbaren.

- Kontroller, om du har aktiveret Bluetooth på enheden.
- Hvis soundbaren er blevet parret med en anden Bluetooth-enhed, skal du nulstille Bluetooth (Se "[5.2.3 Opret forbindelse til en anden Bluetooth-enhed](#)").

Dårlig kvalitet af lydafspilning fra en tilsluttet Bluetooth-enhed

- Bluetooth-modtagelsen er dårlig. Flyt kildeenheden tættere på soundbaren, eller fjern enhver hindring mellem kildeenheden og soundbaren.

Den forbundne Bluetooth-enhed forbinder og afbryder hele tiden.

- Bluetooth-modtagelsen er dårlig. Flyt kildeenheden tættere på soundbaren, eller fjern enhver hindring mellem kildeenheden og soundbaren.
- For visse Bluetooth-enheder kan Bluetooth-forbindelsen automatisk deaktiveres for at spare strøm. Dette indikerer ikke nogen fejlfunktion på soundbaren.

Fjernbetjening

Fjernbetjeningen fungerer ikke.

- Kontroller, om batterierne er tomme. I så fald skal de udskiftes med nye.
- Reducer afstanden og vinklen mellem fjernbetjeningen og hovedenheden.

Det lykkedes ikke at fuldføre tv-fjernbetjeningens læring.

- Kontroller, om du bruger en infrarød tv-fjernbetjening. Den infrarøde læring virker ikke med Bluetooth-baserede tv-fjernbetjeninger.

12. VAREMÆRKER



The Bluetooth® word mark and logos are registered trademarks owned by Bluetooth SIG, Inc. and any use of such marks by HARMAN International Industries, Incorporated is under license. Other trademarks and trade names are those of their respective owners.



The terms HDMI, HDMI High-Definition Multimedia Interface, HDMI trade dress and the HDMI Logos are trademarks or registered trademarks of HDMI Licensing Administrator, Inc.



Dolby, Dolby Atmos, and the double-D symbol are registered trademarks of Dolby Laboratories Licensing Corporation. Manufactured under license from Dolby Laboratories. Confidential unpublished works.

Copyright © 2012-2021 Dolby Laboratories. All rights reserved.



HARMAN International Industries,
Incorporated 8500 Balboa Boulevard,
Northridge, CA 91329 USA
www.jbl.com

© 2024 HARMAN International Industries, Incorporated.

Alle rettigheder forbeholdes.

JBL er et varemærke tilhørende HARMAN International Industries, Incorporated, der er registreret i USA og / eller andre lande. Funktioner, specifikationer og udseende kan ændres uden varsel.